

Always here to help you

Register your product and get support at
www.philips.com/welcome

series S5000

Question?
Contact
Philips



PHILIPS

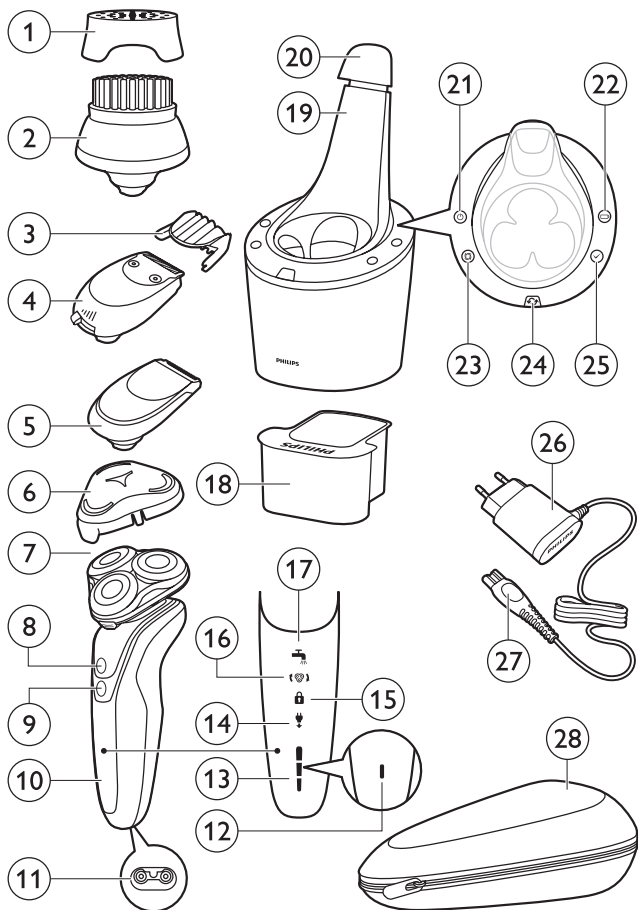

ENGLISH	4
INDONESIA	38
한국어	72
BAHASA MELAYU	106
ภาษาไทย	141
TIẾNG VIỆT	170
繁體中文	203
简体中文	233
فارسی	293
العربية	321

Introduction

Congratulations on your purchase and welcome to Philips! To fully benefit from the support that Philips offers, register your product at www.philips.com/welcome.

General description (Fig. 1)

- 1 Protection cap for cleansing brush attachment (specific types only)
- 2 Click-on cleansing brush attachment (specific types only)
- 3 Comb for beard styler attachment (specific types only)
- 4 Click-on beard styler attachment (specific types only)
- 5 Click-on trimmer attachment (specific types only)
- 6 Protection cap for shaving unit (specific types only)
- 7 Click-on shaving unit
- 8 On/off button
- 9 Turbo button (specific types only)
- 10 Handle
- 11 Socket for small plug
- 12 Battery charge indicator with 1 light
- 13 Battery charge indicator with 3 lights
- 14 Unplug for use symbol
- 15 Travel lock symbol
- 16 Replacement reminder
- 17 Cleaning reminder
- 18 Cleaning cartridge for SmartClean system
- 19 SmartClean system (specific types only)
- 20 Cap of SmartClean system
- 21 On/off button
- 22 Battery symbol

- 23 Cleaning symbol
- 24 Replacement symbol
- 25 Ready symbol
- 26 Adapter
- 27 Small plug
- 28 Pouch (specific types only)

Note: *The accessories supplied may vary for different products. The box shows the accessories that have been supplied with your appliance.*

Important safety information

Read this important information carefully before you use the appliance and its accessories and save it for future reference. The accessories supplied may vary for different products.

Danger

- Keep the adapter dry.

Warning

- The adapter contains a transformer. Do not cut off the adapter to replace it with another plug, as this causes a hazardous situation.
- This appliance is not intended for use by persons (including children) with reduced physical, sensory or mental capabilities, or lack of experience and knowledge, unless they have been given supervision or instruction concerning use of the appliance by a person responsible for their safety.
- Children should be supervised to ensure that they do not play with the appliance.
- Always unplug the shaver before you clean it under the tap.
- Always check the appliance before you use it. Do not use the appliance if it is damaged, as this may cause injury. Always replace a damaged part with one of the original type.





Caution

- Never immerse the cleaning system or the charging stand in water and do not rinse it under the tap.
- Never use water hotter than 80°C to rinse the shaver.
- Only use this appliance for its intended purpose as shown in the user manual.
- For hygienic reasons, the appliance should only be used by one person.
- Do not use the adapter in or near wall sockets that contain or have contained an electric air freshener to prevent irreparable damage to the adapter.
- Never use compressed air, scouring pads, abrasive cleaning agents or aggressive liquids such as petrol or acetone to clean the appliance.
- If your shaver comes with a cleaning system, always use the original Philips cleaning fluid (cartridge or bottle, depending on the type of cleaning system).
- Always place the cleaning system on a stable, level and horizontal surface to prevent leakage.
- If your cleaning system uses a cleaning cartridge, always make sure that the cartridge compartment is closed before you use the cleaning system to clean or charge the shaver.
- When the cleaning system is ready for use, do not move it to prevent leakage of cleaning fluid.
- Water may drip from the socket at the bottom of the shaver when you rinse it. This is normal and not dangerous because all electronics are enclosed in a sealed power unit inside the shaver.

Electromagnetic fields (EMF)

- This Philips appliance complies with all applicable standards and regulations regarding exposure to electromagnetic fields.



General

- This shaver is waterproof. It is suitable for use in the bath or shower and for cleaning under the tap. For safety reasons, the shaver can therefore only be used without cord.
- The appliance is suitable for mains voltages ranging from 100 to 240 volts.
- The adapter transforms 100-240 volts to a safe low voltage of less than 24 volts.

The display

Charging

Battery charge indicator with 3 lights

- Charging takes approx. 1 hour
- Quick charge: When the appliance is connected to the mains, the lights of the battery charge indicator light up one after the other continuously. When the appliance contains enough energy for one shave, the bottom light of the battery charge indicator flashes slowly.
- If you leave the appliance connected to the mains, the charging process continues. To indicate that the appliance is charging, first the bottom light flashes and then lights up continuously. Then the second light flashes and then lights up continuously, and so on until the appliance is fully charged.

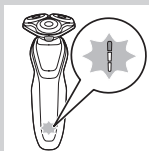

Battery charge indicator with 1 light

- Charging takes approx. 1 hour.

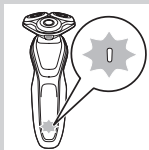

- Quick charge: When the appliance does not contain enough energy for one shave, the battery charge indicator flashes quickly. When the battery charge indicator starts flashing slowly, the appliance contains enough energy for one shave.
- If you leave the appliance connected to the mains, the charging process continues. To indicate that the appliance is charging, the battery charge indicator flashes slowly.

Battery fully charged

Note: This appliance can only be used without cord.

Note: When the battery is full, the display switches off automatically after 30 minutes. If you press the on/off button during charging, the 'unplug for use' symbol flashes white to remind you that you have to disconnect the appliance from the mains.

When the battery is fully charged, all lights of the battery charge indicator light up continuously.

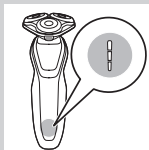

- Battery charge indicator with 3 lights

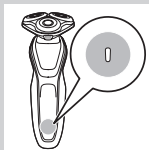

- Battery charge indicator with 1 light

Battery low

When the battery is almost empty, the battery charge indicator flashes orange.

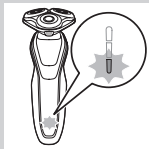

- Battery charge indicator with 3 lights



- Battery charge indicator with 1 light

Remaining battery capacity

Battery charge indicator with 3 lights

- The remaining battery capacity is indicated by the lights of the battery charge indicator that light up continuously.

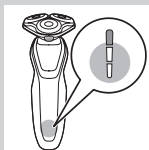

'Unplug for use' reminder



- The appliance is equipped with an 'unplug for use' reminder. The 'unplug for use' symbol starts to flash to remind you that you have to disconnect the appliance from the adapter before you can switch it on.

Cleaning reminder

For optimal shaving performance, we advise you to clean the shaver after every use.

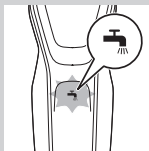

- When you switch off the shaver, the cleaning reminder flashes to remind you to clean the shaver.

Travel lock

You can lock the shaver when you are going to travel. The travel lock prevents the shaver from being switched on by accident.

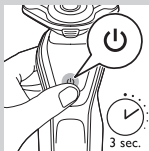

Activating the travel lock

- 1** Press the on/off button for 3 seconds to enter the travel lock mode.



- While you activate the travel lock, the travel lock symbol lights up continuously. When the travel lock is activated, the travel lock symbol flashes.

Deactivating the travel lock

- 1** Press the on/off button for 3 seconds.
- The travel lock symbol flashes and then lights up continuously. The shaver is now ready for use again.



Replacing shaving heads



For maximum shaving performance, we advise you to replace the shaving heads every two years.

- The appliance is equipped with a replacement reminder which reminds you to replace the shaving heads. The replacement reminder lights up continuously.

Note: After replacing the shaving heads, you need to reset the replacement reminder by pressing the on/off button for 7 seconds.

Turbo setting (specific types only)

The appliance is equipped with a Turbo or Turbo+ setting. This setting is intended for quicker and more intense shaving and makes hard-to-reach areas easier to shave.

Activating the Turbo setting

- 1 To activate the Turbo setting, press the Turbo button once.

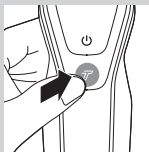

Deactivating the Turbo setting

- 1 To deactivate the Turbo setting, simply press the Turbo button once again.

Charging

Charging takes approx. 1 hour:

Note: This appliance can only be used without cord.

Charge the shaver before you use it for the first time and when the display indicates that the battery is almost empty.

Charging with the adapter

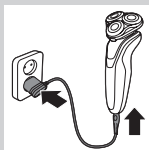

- 1 Insert the small plug into the appliance and put the adapter in the wall socket.

Charging in the SmartClean system (specific types only)

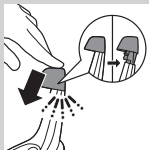

- 1 Put the small plug in the SmartClean system.
- 2 Put the adapter in the wall socket.
- 3 Press down the top cap to be able to place the shaver in the holder ('click').

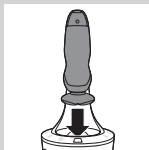

- 4 Hold the shaver upside down above the holder. Make sure the front of the shaver points towards the SmartClean system.



- 5 Place the shaver in the holder, tilt the shaver backwards and press down the top cap to connect the shaver ('click').
- The battery symbol flashes slowly to indicate the shaver is charging.

Using the shaver

Switching the appliance on and off

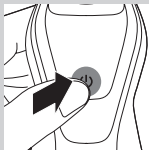

1 To switch on the appliance, press the on/off button once.

2 To switch off the appliance, press the on/off button once.

- Battery charge indicator with 3 lights: The display lights up for a few seconds to show the remaining battery status.

Shaving

Skin adaptation period

Your first shaves may not bring you the result you expect and your skin may even become slightly irritated. This is normal. Your skin and beard need time to adapt to any new shaving system.

We advise you to shave regularly (at least 3 times a week) with this shaver for a period of 3 weeks to allow your skin to adapt to the new shaver.

Note: This appliance can only be used without a cord.

1 Switch on the appliance.

2 Move the shaving heads over your skin in circular movements.

Note: Do not make straight movements.

3 Clean the shaver after use (see chapter 'Cleaning and maintenance').



Wet shaving

You can also use this shaver in the shower or on a wet face with shaving foam or shaving gel.

To shave with shaving foam or shaving gel, follow the steps below:



- 1** Apply some water to your skin.

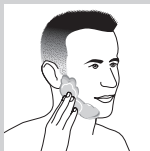

- 2** Apply shaving foam or shaving gel to your skin.



- 3** Rinse the shaving unit under the tap to ensure that the shaving unit glides smoothly over your skin.

- 4** Switch on the shaver.



- 5** Move the shaving heads over your skin in circular movements.

Note: Rinse the shaver under the tap regularly to ensure that it continues to glide smoothly over your skin.

- 6** Dry your face and thoroughly clean the shaver after use (see chapter 'Cleaning and maintenance').

Note: Make sure you rinse all foam or shaving gel off the shaver.

Turbo setting (specific types only)

The appliance is equipped with a Turbo or Turbo+ setting for easy shaving of hard-to reach areas.

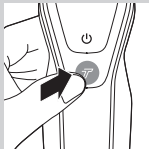

- 1 Switch on the shaver.
- 2 Press the Turbo button once to switch on the Turbo setting if you want to shave hard-to-reach areas more quickly.



- 3 Move the shaving heads over your skin in circular movements.

Note: Do not make straight movements.

- 4 To deactivate the Turbo setting simply press the Turbo button once.

Using the click-on attachments

Note: The accessories supplied may vary for different products. The box shows the accessories that have been supplied with your appliance.

Removing or attaching the click-on attachments

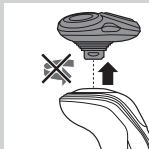

- 1 Make sure the appliance is switched off.
- 2 Pull the attachment straight off the appliance.

Note: Do not twist the attachment while you pull it off the appliance.



- 3 Insert the lug of the attachment into the slot in the top of the appliance. Then press down the attachment to attach it to the appliance ('click').

Using the trimmer attachment

You can use the trimmer attachment to groom your sideburns and moustache.

- 1** Make sure the appliance is switched off.
- 2** Insert the lug of the attachment into the slot in the top of the shaver. Then press down the trimmer attachment to attach it to the appliance ('click').
- 3** Switch on the appliance.
- 4** You can now start trimming.
- 5** Clean the attachment after use (see chapter 'Cleaning and maintenance').

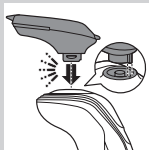

Using the beard styler attachment

- 1** Make sure the appliance is switched off.
- 2** Insert the lug of the attachment into the slot in the top of the appliance. Then press down the attachment to attach it to the appliance ('click').

Using the beard styler attachment with comb

You can use the beard styler attachment with the comb attached to style your beard at one fixed setting, but also at different length settings. You can use it also to pre-trim any long hairs before shaving to have a more comfortable shave.

The hair length settings on the beard styler attachment correspond to the remaining hair length after cutting and range from 1 to 5mm.

- 1** Slide the comb straight into the guiding grooves on both sides of the attachment ('click').



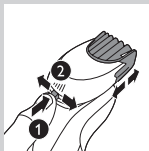

2 Press the length selector and then push it to the left or right to select the desired hair length setting.

3 Switch on the appliance.



4 You can now start styling your beard by **moving the attachment upwards with gentle pressure making sure the front of the comb is in full contact with the skin.**

5 Clean the attachment after use (see chapter 'Cleaning and maintenance').

Using the beard styler attachment without comb

You can use the beard styler attachment without the comb to contour your beard, moustache, sideburns or neckline to a length of 0.5mm.

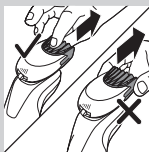

1 Pull the comb off the attachment.

Note: Grab the comb in the centre to pull it off the attachment. Do not pull at the sides of the comb.

2 Switch on the appliance.

3 You can now start contouring your beard, moustache, sideburns or neckline by moving the styler downwards with gentle pressure while holding it perpendicular to the skin.

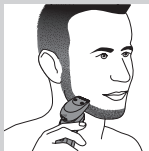

4 Clean the attachment after use (see chapter 'Cleaning and maintenance').

Using the cleansing brush attachment

Use the rotating cleansing brush attachment with your daily cleansing cream. The cleansing brush attachment removes oil and dirt, contributing to a healthy and oil-free skin.

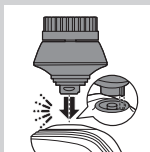

- 1** Insert the lug of the attachment into the slot in the top of the appliance. Then press down the attachment to attach it to the appliance ('click').



- 2** Moisten the attachment with water. Do not use the appliance with a dry brush head, as this can irritate the skin.

Tip: Use the attachment before shaving for easier shaving and a more hygienic shaving result.



- 3** Moisten your face with water and apply a cleanser to your face.
- 4** Place the attachment on your right cheek.
- 5** Switch on the appliance.

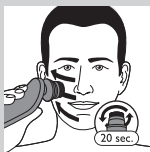

- 6** Gently move the attachment across your skin from the nose towards the ear. Do not push the attachment too hard onto the skin to make sure the treatment remains comfortable.



- 7** After approx. 20 seconds you can move the attachment to your left cheek and start cleansing this part of your face.

Caution: Do not clean the sensitive area around your eyes.



- 8** After approx. 20 seconds you can move the attachment to your forehead and start cleansing this part of your face. Gently move the attachment from left to right.

Note: We advise you to not overdo the cleansing and to not cleanse any zone longer than 20 seconds.



- 9** After the treatment, rinse and dry your face. Your face is now ready for the next step of your daily skincare routine.

- 10** Clean the attachment after use (see chapter 'Cleaning and maintenance').

Cleaning and maintenance

Note: The accessories supplied may vary for different products. The box shows the accessories that have been supplied with your appliance.

Cleaning the shaver in the SmartClean system (specific types only)



Do not tilt the SmartClean system to prevent leakage.

Note: Hold the SmartClean system while you prepare it for use.

Note: If you clean the shaver in the SmartClean system once a week, the SmartClean cartridge will last approximately three months.

Preparing the SmartClean system for use

- 1** Put the small plug in the back of the SmartClean system.
- 2** Put the adapter in the wall socket.
- 3** Press the button on the side of the SmartClean system and lift the top part of the SmartClean system.
- 4** Pull the seal off the cleaning cartridge.
- 5** Place the cleaning cartridge in the SmartClean system.
- 6** Push the top part of the SmartClean system back down ('click').

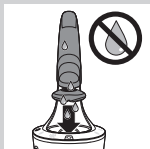
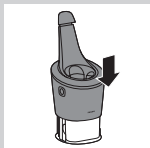
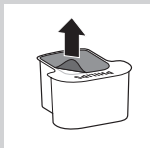
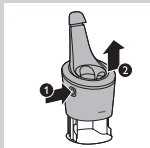

Using the SmartClean system

Always make sure to shake excess water off the shaver before you place it in the SmartClean system.

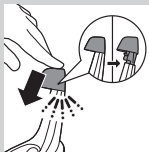

- 1 Press down the top cap to be able to place the shaver in the holder ('click').

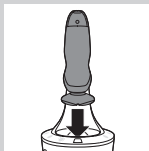

- 2 Hold the shaver upside down above the holder. Make sure the front of the shaver points towards the SmartClean system.

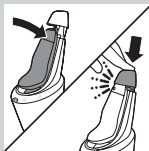

- 3 Place the shaver in the holder, tilt the shaver backwards and press down the top cap to connect the shaver ('click').

- The battery symbol flashes slowly to indicate that the shaver is charging.

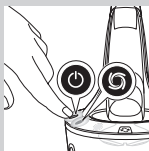

- 4 Press the on/off button on the SmartClean system to start the cleaning program.

- During the cleaning program (which takes approx. 10 minutes), the cleaning symbol flashes.

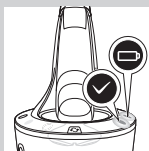

- When the cleaning program has been completed, the ready symbol lights up continuously.
- The battery symbol lights up continuously to indicate that the shaver is fully charged. This takes approx. 1 hour.

Note: If you press the on/off button of the SmartClean system during the cleaning program, the program aborts. In this case, the cleaning symbol stops flashing.

Note: If you remove the adapter from the wall socket during the cleaning program, the program aborts.

Note: 30 minutes after the charging phase has been completed, the SmartClean system switches off automatically.

- 5** To let the shaver dry, you can leave it in the SmartClean system until your next shave. You can also remove the shaver from the SmartClean system, shake off excess water, open the shaving unit and let the shaver air dry.

Replacing the cartridge of the SmartClean System

If you clean the shaver in the SmartClean system once a week, the SmartClean cartridge will last approximately three months.

Replace the cleaning cartridge when the replacement symbol flashes orange or when you are no longer satisfied with the cleaning result. If used once a week, the SmartClean cartridge will last for approximately three months

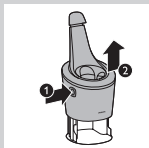

- 1** Press the button on the side of the SmartClean system and lift the top part of the SmartClean system.

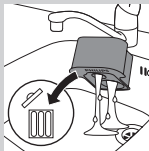

- 2** Take the empty cleaning cartridge from the SmartClean system and pour any remaining cleaning fluid out of the cleaning cartridge. You can simply pour the cleaning fluid down the sink.
- 3** Throw away the empty cleaning cartridge.
- 4** Unpack the new cleaning cartridge and pull the seal off the cartridge.



- 5 Place the new cleaning cartridge in the SmartClean system.

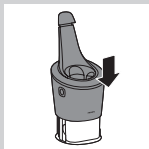

- 6 Push the top part of the SmartClean system back down ('click').

Cleaning the shaver under the tap

Clean the shaver after every shave for optimal shaving performance.

Be careful with hot water. Always check if the water is not too hot, to prevent your hands from getting burnt.

Never dry the shaving unit with a towel or tissue, as this may damage the shaving heads.



- 1 Rinse the shaving unit under a warm tap for some time.



- 2 Press the release button and open the shaving unit.

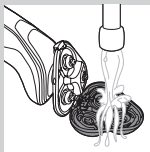

- 3** Rinse the shaving head holder under a warm tap for 30 seconds.
- 4** Carefully shake off excess water and let the shaving head holder dry.
- 5** Close the shaving head holder ('click').

Thorough cleaning method

Make sure the appliance is switched off.



- 1** Press the release button and open the shaving unit.



- 2** Pull the shaving head holder off the bottom part of the shaving unit.

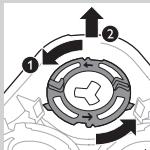

- 3** Turn the retaining rings anticlockwise and remove them.

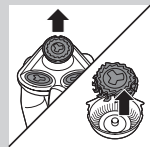

- 4** Remove the shaving heads from the shaving head holder. Each shaving head consists of a cutter and guard.

Note: Do not clean more than one cutter and guard at a time, since they are all matching sets. If you accidentally put a cutter in the wrong shaving guard, it may take several weeks before optimal shaving performance is restored.

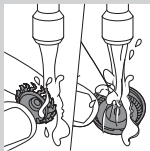

5 Clean the cutter and guard under the tap.

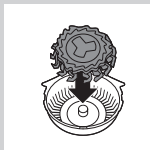

6 After cleaning, place the cutter back into the guard.

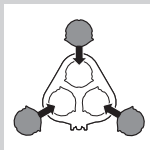

7 Put the shaving heads back into the shaving head holder.

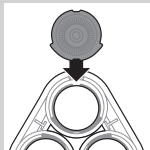

Note: Make sure the projections of the shaving heads fit exactly into the recesses of the shaving-head holder.

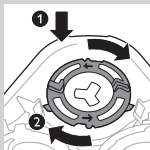

8 Place the retaining rings back onto the shaving head holder and turn them clockwise.

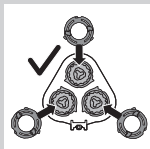

- Each retaining ring has two recesses and two projections that fit exactly in the projections and recesses of the shaving head holder.

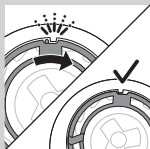

- Turn the ring clockwise until you hear 'click' and the ring is fixed.

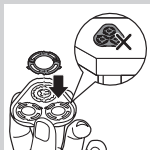

Note: Hold the shaving head holder in your hand when you reinsert the shaving heads and reattach the retaining rings. Do not place the shaving head holder on a surface when you do this, as this may cause damage.



- 9** Reinsert the hinge of the shaving head holder into the slot of the shaving unit. Close the shaving head holder ('click').

Cleaning the click-on attachments

Never dry the trimmer or beard styler attachments with a towel or tissue, as this may damage the trimming teeth.

Cleaning the trimmer attachment

Clean the trimmer attachment every time you have used it.

- 1** Switch on the appliance with the trimmer attachment attached.
- 2** Rinse the trimmer attachment under a hot tap for some time.
- 3** After cleaning, switch off the appliance.
- 4** Carefully shake off excess water and let the trimmer attachment dry.

Tip: For optimal trimmer performance, lubricate the trimmer teeth with a drop of sewing machine oil every six months.

Cleaning the beard styler attachment

Clean the beard styler attachment every time you have used it.

- 1** Pull the comb off the beard styler attachment.

Note: Grab the comb in the centre to pull it off the attachment. Do not pull at the sides of the comb.

- 2** Switch on the appliance.
- 3** Rinse the beard styler attachment and the comb separately under a hot tap for some time.
- 4** After cleaning, switch off the appliance.
- 5** Carefully shake off excess water and let the beard styler attachment and comb dry.

Tip: For optimal trimmer performance, lubricate the trimmer teeth with a drop of sewing machine oil every six months.

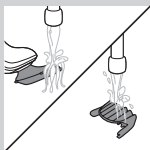
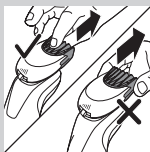
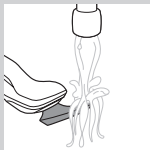

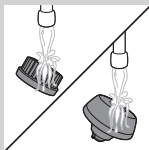
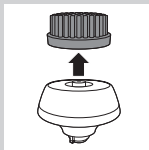

Cleaning the cleansing brush attachment

Clean the cleansing brush attachment every time you have used it.

- 1** Make sure the appliance is switched off.
- 2** Detach the brush head from the brush base.
- 3** Clean both parts thoroughly with warm water and mild soap.
- 4** Dry the cleansing brush attachment with a towel.

Storage



Note: The accessories supplied may vary for different products. The box shows the accessories that have been supplied with your appliance.

Note: We advise you to let the appliance and its attachments dry before you put the protection caps on the attachments and store the shaver in the pouch.

- Put the protection cap on the shaving unit to protect it from dirt accumulation.
- Store the shaver in the pouch supplied.

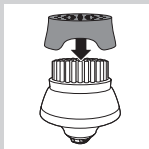

- Put the protection cap on the cleansing brush attachment to protect it from dirt accumulation.

Replacement

Replacing the cleansing brush head

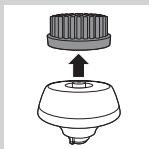

- The cleansing brush head attachment should be replaced every 3 months or earlier if the filaments are deformed or damaged.

Replacing the shaving heads

For maximum shaving performance, we advise you to replace the shaving heads every two years.

Replacement reminder

The shaving unit symbol will light up to indicate that the shaving heads need to be replaced. Replace damaged shaving heads immediately. Only replace the shaving heads with original Philips shaving heads as specified in chapter 'Ordering accessories'.

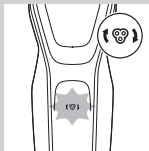

- 1** The shaving unit symbol lights up continuously when you switch off the shaver to indicate that the shaving heads need to be replaced.



- 2** Press the release button and open the shaving unit.



- 3** Pull the shaving head holder off the bottom part of the shaving unit.

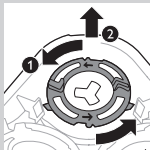

- 4** Turn the retaining rings anticlockwise and remove them.



- 5** Remove the shavings heads from the shaving head holder and throw them away.

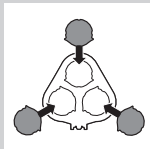

- 6** Place new shaving heads in the holder.

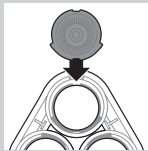

Note: Make sure the projections of the shaving heads fit exactly into the recesses of the shaving head holder.

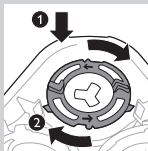

7 Place the retaining rings back onto the shaving heads and turn them clockwise.

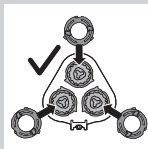

- Each retaining ring has two recesses and two projections that fit exactly in the projections and recesses of the shaving head holder.

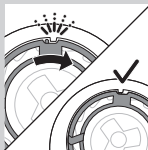

- Turn the ring clockwise until you hear 'click' and the ring is fixed.

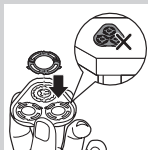

Note: Hold the shaving head holder in your hand when you reinsert the shaving heads and reattach the retaining rings. Do not place the shaving head holder on a surface when you do this, as this may cause damage.



- 8** Reinsert the hinge of the shaving head holder into the slot of the shaving unit. Close the shaving head holder ('click').

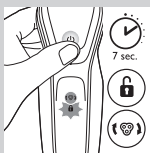

- 9** To reset the replacement reminder, press and hold the on/off button for approx. 7 seconds.

Ordering accessories

To buy accessories or spare parts, visit **www.shop.philips.com/service** or go to your Philips dealer. You can also contact the Philips Consumer Care Centre in your country (see the worldwide guarantee leaflet for contact details).

The following parts are available:

- HQ8505 adapter
- SH50 Philips shaving heads
- HQ110 Philips Shaving Head Cleaning Spray
- RQ111 Philips beard styler attachment
- RQ585 Philips cleansing brush attachment
- RQ560, RQ563 Philips cleansing brush heads
- JC301, JC302, JC303, JC304, JC305 cleaning cartridge

Note: Availability of the accessories may differ per country.



Shaving heads

- We advise you to replace your shaving heads every two years. Always replace the shaving heads with original SH50 Philips shaving heads.

Recycling

Do not throw away the appliance with the normal household waste at the end of its life, but hand it in at an official collection point for recycling. By doing this, you help to preserve the environment.

Removing the rechargeable shaver battery

Only remove the rechargeable battery when you discard the shaver. Make sure the battery is completely empty when you remove it.

Be careful, the battery strips are sharp.

- 1** Remove the screw in the back panel with a screwdriver. Then remove the back panel.
- 2** Bend the hooks aside and remove the power unit.
- 3** Break the snap hooks and remove the front panel of the power unit.

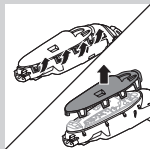
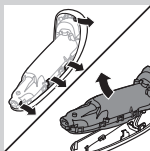
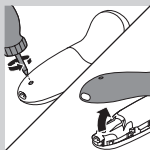

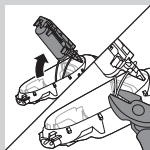

- 4 Take out the battery holder and cut the battery tags with a pair of cutting pliers.

Guarantee and support

If you need information or support, please visit **www.philips.com/support** or read the separate worldwide guarantee leaflet.

Guarantee restrictions

The shaving heads (cutters and guards) are not covered by the terms of the international guarantee because they are subject to wear.

Troubleshooting

This chapter summarises the most common problems you could encounter with the appliance. If you are unable to solve the problem with the information below, visit **www.philips.com/support** for a list of frequently asked questions or contact the Consumer Care Centre in your country.

Problem	Possible cause	Solution
The shaver does not shave as well as it used to.	The shaving heads are damaged or worn.	Replace the shaving heads (see chapter 'Replacement').
	Hairs or dirt obstruct the shaving heads.	Clean the shaving heads by following the steps of the thorough cleaning method (see chapter 'Cleaning and maintenance').
The shaver does not work when I press the on/off button.	The shaver is still attached to the mains. For safety reasons, the shaver can only be used without cord.	Disconnect the shaver from the mains and press the on/off button to switch on the shaver (see section 'Unplug for use reminder').
	The rechargeable battery is empty.	Recharge the battery (see chapter 'Charging').
	The travel lock is activated.	Press the on/off button for 3 seconds to deactivate the travel lock.
	The shaving unit is soiled or damaged to such an extent that the motor cannot run.	Clean the shaving heads or replace them (see chapters 'Cleaning and maintenance' and 'Replacement').

Problem	Possible cause	Solution
The shaver is not entirely clean after I clean it in the SmartClean system.	You have not placed the shaver in the SmartClean system properly, so there is no electrical connection between the SmartClean system and the shaver.	Press down the top cap ('click') to ensure a proper connection between the shaver and the SmartClean system.
	The cleaning cartridge is empty. The replacement symbol flashes to indicate you have to replace the cleaning cartridge.	Place a new cleaning cartridge in the SmartClean system (see chapter 'Cleaning and maintenance').
	You have used another cleaning fluid than the original Philips cleaning cartridge.	Only use the original Philips cleaning cartridges.
Water is leaking from the bottom of the shaver.	During cleaning, water may collect between the inner body and the outer shell of the shaver.	This is normal and not dangerous because all electronics are enclosed in a sealed power unit inside the shaver.
The SmartClean system does not work when I press the on/off button.	The SmartClean system is not connected to the mains.	Put the small plug in SmartClean system and put the adapter in the wall socket.

Problem	Possible cause	Solution
The shaver is not fully charged after I charge it in the SmartClean system.	You have not placed the shaver in the SmartClean system properly.	Make sure you press the shaver in the SmartClean system until it locks into place and press down the top cap.
I replaced the shaving heads, but the replacement reminder symbol is still showing.	You have not reset the shaver.	Reset the shaver by pressing the on/off button for approx. 7 seconds (see chapter 'Replacement').
A shaving head symbol had suddenly appeared on the display.	This symbol is a replacement reminder.	Replace the shaving heads (see chapter 'Replacement').

Pendahuluan

Selamat atas pembelian Anda dan selamat datang di Philips! Untuk memanfaatkan sepenuhnya dukungan yang ditawarkan Philips, daftarkan produk Anda di www.philips.com/welcome.

Gambaran umum (Gbr. 1)

- 1 Tutup pelindung untuk sambungan sikat pembersih (hanya tipe tertentu)
- 2 Sambungan sikat pembersih click-on (hanya tipe tertentu)
- 3 Sisir untuk sambungan penata jenggot (hanya tipe tertentu)
- 4 Sambungan penata jenggot click-on (hanya tipe tertentu)
- 5 Sambungan pemangkas click-on (hanya tipe tertentu)
- 6 Tutup pelindung untuk unit pencukur (hanya tipe tertentu)
- 7 Unit pencukur click-on
- 8 Tombol on/off
- 9 Tombol Turbo (hanya tipe tertentu)
- 10 Gagang
- 11 Soket untuk steker kecil
- 12 Indikator daya baterai dengan 1 lampu
- 13 Indikator daya baterai dengan 3 lampu
- 14 Simbol cabut untuk penggunaan
- 15 Simbol travel lock
- 16 Peningat penggantian
- 17 Peringatan pembersihan
- 18 Kartrid pembersih untuk sistem SmartClean
- 19 Sistem SmartClean (hanya tipe tertentu)
- 20 Tutup sistem SmartClean
- 21 Tombol on/off
- 22 Simbol baterai

- 23 Simbol pencucian
- 24 Simbol penggantian
- 25 Simbol siap
- 26 Adaptor
- 27 Steker kecil
- 28 Kantung (hanya tipe tertentu)

Catatan: Aksesori yang disediakan mungkin bervariasi untuk produk yang berbeda. Kotak menunjukkan aksesori yang disediakan bersama dengan alat Anda.

Informasi keselamatan penting

Baca informasi penting ini dengan saksama sebelum Anda menggunakan alat dan aksesorinya, dan simpanlah untuk acuan bila sewaktu-waktu diperlukan. Aksesori yang disertakan untuk setiap jenis produk bisa berbeda-beda.

Bahaya

- Jaga adaptor agar tetap kering.

Peringatan

- Adaptor berisi trafo. Jangan memotong adaptor dan menggantinya dengan steker lain, karena dapat membahayakan.
- Alat ini tidak dimaksudkan untuk digunakan oleh orang (termasuk anak-anak) dengan cacat fisik, indera atau kecakapan mental yang kurang, atau kurang pengalaman dan pengetahuan, kecuali jika mereka diberikan pengawasan atau petunjuk mengenai penggunaan alat oleh orang yang bertanggung jawab bagi keselamatan mereka.
- Anak kecil harus diawasi untuk memastikan mereka tidak bermain-main dengan alat ini.
- Selalu mencabut steker dari pencukur sebelum membersihkannya di bawah keran.





- Selalu periksa alat sebelum digunakan. Jangan gunakan alat bila rusak, karena dapat menyebabkan cedera. Selalu ganti komponen yang rusak dengan tipe yang asli.

Perhatian

- Jangan sekali-kali merendam sistem pembersih atau dudukan pengisi daya di dalam air atau membilasnya di bawah keran.
- Jangan menggunakan air yang lebih panas dari 80 °C untuk membilas alat cukur.
- Hanya gunakan alat ini untuk keperluan yang dimaksud di petunjuk pengguna.
- Untuk alasan higienis, alat sebaiknya hanya digunakan oleh satu orang saja.
- Jangan gunakan adaptor di dalam atau di dekat stopkontak dinding yang sedang digunakan, atau pernah digunakan, dengan penyegar udara elektrik untuk mencegah kerusakan permanen pada adaptor.
- Jangan sekali-kali menggunakan udara bertekanan, sabut gosok, bahan pembersih abrasif atau cairan agresif seperti bensin atau aseton untuk membersihkan alat.
- Jika alat cukur Anda dilengkapi dengan sistem pembersih, gunakan selalu cairan pembersih Philips asli (kartrid atau botol, tergantung tipe sistem pembersihnya).
- Selalu letakkan sistem pembersih pada permukaan horisontal yang stabil dan rata untuk mencegah kebocoran.
- Jika sistem pembersih Anda menggunakan kartrid pembersih, selalu pastikan bahwa wadah kartrid tersebut tertutup sebelum Anda menggunakan sistem pembersih atau mengisi daya alat cukur.
- Saat sistem pembersih siap digunakan, jangan pindahkan alat agar tidak terjadi kebocoran cairan pembersih.

- Air mungkin menetes keluar dari soket di bagian bawah alat cukur saat Anda membilasnya. Hal ini normal dan tidak berbahaya karena semua komponen elektronik tersimpan dalam unit daya yang tertutup rapat dalam alat cukur.

Medan elektromagnet (EMF)

- Alat Philips ini mematuhi semua standar dan peraturan yang berlaku terkait paparan terhadap medan elektromagnet.

Umum

- Alat cukur ini tahan air. Cocok untuk penggunaan di bak mandi atau di bawah pancuran dan dapat dibersihkan di bawah keran. Demi alasan keselamatan, alat cukur hanya dapat digunakan tanpa kabel.
- Alat ini cocok untuk tegangan listrik berkisaran 100 hingga 240 volt.
- Adaptor mengubah tegangan 100-240 volt menjadi tegangan rendah yang aman di bawah 24 volt.



Layar

Pengisian daya

Indikator daya baterai dengan 3 lampu

- Waktu pengisian daya kurang lebih 1 jam
- Pengisian daya cepat: Saat alat terhubung ke listrik, lampu indikator daya baterai akan menyala bergantian secara terus menerus. Saat alat memiliki cukup energi untuk satu kali pencukuran, lampu bawah dari indikator daya baterai akan berkedip lambat.

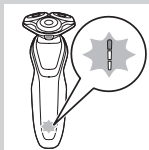

- Jika Anda meninggalkan alat dalam keadaan terhubung ke listrik, proses pengisian daya akan terus berlanjut. Untuk menunjukkan bahwa alat sedang diisi daya, lampu bawah akan berkedip terlebih dahulu kemudian terus menyala. Lalu lampu kedua berkedip dan terus menyala, dan seterusnya hingga daya alat terisi penuh.

Indikator daya baterai dengan 1 lampu

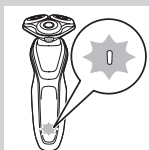

- Waktu pengisian daya kurang lebih 1 jam.
- Pengisian daya cepat: Saat alat tidak memiliki cukup energi untuk satu kali pencukuran, indikator daya baterai akan berkedip cepat. Saat indikator daya baterai mulai berkedip lambat, berarti alat memiliki cukup energi untuk satu kali pencukuran.
- Jika Anda meninggalkan alat dalam keadaan terhubung ke listrik, proses pengisian daya terus berlanjut. Untuk menunjukkan bahwa alat sedang diisi daya, indikator daya baterai akan berkedip lambat.

Baterai terisi penuh

Catatan: Alat ini hanya dapat digunakan tanpa kabel.

Catatan: Saat baterai penuh, layar akan mati secara otomatis setelah 30 menit. Bila Anda menekan tombol on/off saat pengisian daya, simbol 'cabut untuk penggunaan' akan berkedip putih, mengingatkan Anda bahwa alat harus dicabut dari sumber listrik.

Saat baterai terisi penuh, semua lampu indikator daya baterai akan terus menyala.

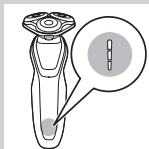

- Indikator daya baterai dengan 3 lampu

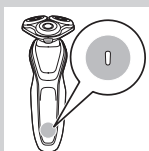

- Indikator daya baterai dengan 1 lampu

Baterai tinggal sedikit

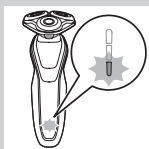

Saat baterai hampir habis, indikator daya baterai akan berkedip oranye.

- Indikator daya baterai dengan 3 lampu



- Indikator daya baterai dengan 1 lampu

Kapasitas baterai yang tersisa

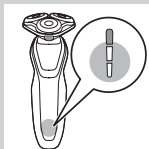

Indikator daya baterai dengan 3 lampu

- Kapasitas baterai yang tersisa ditunjukkan oleh lampu indikator daya baterai yang terus menyala.

Pengingat 'cabut untuk penggunaan'



- Alat ini dilengkapi pengingat 'cabut untuk penggunaan'. Simbol 'cabut untuk penggunaan' akan mulai berkedip, mengingatkan Anda bahwa alat harus dilepaskan dari adaptor sebelum dinyalakan.

Peringatan pembersihan

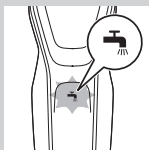

Agar performa pencukuran optimal, kami sarankan agar Anda membersihkan alat cukur setiap kali setelah menggunakannya.

- Saat mematikan pencukur, pengingat pencucian akan berkedip untuk mengingatkan Anda agar mencuci pencukur.

Travel lock (pengunci)



Anda dapat mengunci alat cukur apabila Anda bepergian. Travel lock ini mencegah pengaktifan alat cukur secara tidak sengaja.

Mengaktifkan travel lock

- 1** Tekan tombol on/off selama 3 detik untuk masuk ke modus travel lock.



- Saat Anda mengaktifkan travel lock, simbol travel lock akan terus menyala. Apabila travel lock diaktifkan, simbol travel lock akan berkedip.

Menonaktifkan travel lock

1 Tekan tombol on/off selama 3 detik.

- Simbol travel lock berkedip, kemudian terus menyala. Sekarang, alat cukur siap digunakan lagi.



Mengganti kepala pencukur

Untuk kinerja pencukuran yang maksimal, sebaiknya ganti kepala cukur setiap dua tahun.

- Alat ini dilengkapi dengan pengingat penggantian yang akan mengingatkan Anda untuk mengganti kepala pencukur. Lampu pengingat penggantian akan terus menyala.



Catatan: Setelah mengganti kepala pencukur, Anda harus mengatur ulang pengingat penggantian dengan menekan tombol on/off selama 7 detik.

Setelan Turbo (hanya tipe tertentu)

Alat ini dilengkapi dengan setelan Turbo atau Turbo+. Setelan ini dimaksudkan untuk pencukuran yang lebih cepat dan lebih intens, serta membuat daerah yang sulit dijangkau bisa dicukur dengan lebih mudah.

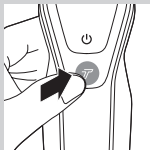

Mengaktifkan setelan Turbo

- 1 Untuk mengaktifkan setelan Turbo, tekan tombol Turbo sekali.

Menonaktifkan setelan Turbo

- 1 Untuk menonaktifkan setelan Turbo, cukup tekan tombol Turbo sekali lagi.

Pengisian daya

Waktu pengisian daya kurang lebih 1 jam.

Catatan: Alat ini hanya dapat digunakan tanpa kabel. Isi daya alat cukur sebelum Anda menggunakannya untuk pertama kali dan saat layar menunjukkan bahwa baterai hampir habis.

Mengisi daya dengan adaptor

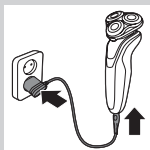

- 1 Masukkan steker kecil ke alat dan pasang adaptor ke stopkontak dinding.

Mengisi daya pada sistem SmartClean (hanya tipe tertentu)

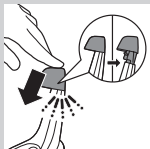

- 1 Pasang steker kecil ke sistem SmartClean.
- 2 Masukkan adaptor ke stopkontak dinding.
- 3 Tekan penutup atas agar dapat memasang alat cukur pada pemegang ('klik').

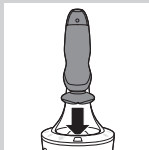

- 4** Pegang pencukur terbalik di atas pemegang. Pastikan bagian depan pencukur mengarah ke sistem SmartClean.



- 5** Letakkan alat cukur pada pemegang, miringkan alat cukur ke belakang, dan tekan tutup atas untuk menyambungkan alat cukur ('klik').
- Simbol baterai akan berkedip lambat, menunjukkan bahwa alat cukur sedang diisi daya.

Menggunakan alat cukur

Menghidupkan dan mematikan alat

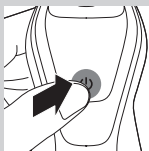

- 1** Untuk menghidupkan alat, tekan tombol on/off sekali.
- 2** Untuk mematikan alat, tekan tombol on/off sekali.
- Indikator daya baterai dengan 3 lampu: Layar akan menyala selama beberapa detik, menunjukkan status sisa baterai.

Mencukur

Masa adaptasi kulit

Saat pertama bercukur mungkin hasilnya tidak seperti yang Anda harapkan dan kulit Anda bahkan mengalami sedikit iritasi. Hal ini normal. Kulit dan jenggot Anda butuh waktu untuk menyesuaikan dengan sistem bercukur yang baru.



Kami sarankan Anda bercukur secara rutin (minimal 3 kali seminggu) dengan pencukur ini selama periode 3 minggu sehingga kulit beradaptasi dengan pencukur baru ini.

Catatan: Alat ini hanya dapat digunakan tanpa kabel.

- 1** Hidupkan alat tersebut.
- 2** Gerakkan kepala cukur pada kulit Anda dalam gerakan memutar.

Catatan: Jangan lakukan gerakan lurus.

- 3** Bersihkan alat cukur setelah selesai digunakan (lihat bagian 'Membersihkan dan pemeliharaan').

Pencukuran basah

Anda juga dapat menggunakan pencukur ini di bawah pancuran atau di permukaan wajah yang basah dengan busa cukur atau gel cukur. Untuk bercukur dengan busa atau gel cukur, ikuti langkah-langkah di bawah:



- 1** Basahi kulit Anda dengan sedikit air.

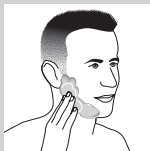

- 2** Kenakan busa atau gel cukur pada kulit Anda.



- 3** Bilas unit pencukur di bawah keran untuk memastikan unit pencukur meluncur mulus di atas kulit Anda.



4 Hidupkan alat cukur.

5 Gerakkan kepala cukur pada kulit Anda dalam gerakan memutar.

Catatan: Bilas alat cukur di bawah keran secara teratur untuk memastikannya tetap meluncur mulus di atas kulit Anda.

6 Keringkan wajah Anda dan bersihkan alat cukur dengan saksama setelah digunakan (lihat bab 'Membersihkan dan pemeliharaan').

Catatan: Pastikan Anda membilas semua busa atau gel cukur dari alat cukur.

Setelan Turbo (hanya tipe tertentu)

Alat ini dilengkapi dengan setelan Turbo atau Turbo+ untuk memudahkan pencukuran di daerah yang sulit dijangkau.

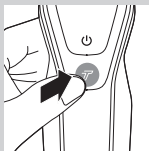

1 Hidupkan alat cukur.

2 Tekan tombol Turbo sekali untuk menghidupkan setelan Turbo jika Anda ingin mencukur daerah yang sulit dijangkau dengan lebih cepat.

3 Gerakkan kepala cukur pada kulit Anda dalam gerakan memutar.

Catatan: Jangan lakukan gerakan lurus.

4 Untuk menonaktifkan setelan Turbo, cukup tekan tombol Turbo sekali.



Menggunakan sambungan click-on

Catatan: Aksesori yang disediakan mungkin bervariasi untuk produk yang berbeda. Kotak menunjukkan aksesori yang disediakan bersama dengan alat Anda.

Melepas atau memasang sambungan click-on

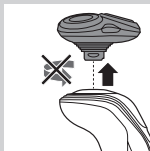

- 1 Pastikan alat telah dimatikan.
- 2 Tarik sambungan langsung dari alat sampai terlepas.

Catatan: Jangan memutar sambungan saat Anda mencabutnya dari alat.

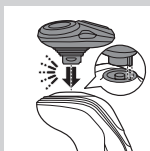

- 3 Masukkan cuping sambungan ke dalam selot di bagian atas alat. Kemudian tekan sambungan ke bawah untuk memasangnya ke alat ('klik').

Menggunakan sambungan pemangkas

Anda dapat menggunakan sambungan pemangkas untuk merapikan cambang dan kumis.



- 1 Pastikan alat telah dimatikan.
- 2 Masukkan cuping sambungan ke dalam selot di bagian atas alat cukur. Kemudian tekan sambungan pemangkas ke bawah untuk memasangnya ke alat ('klik').

- 3 Hidupkan alat tersebut.



- 4 Sekarang Anda dapat mulai memangkas.
- 5 Bersihkan sambungan setelah selesai digunakan (lihat bagian 'Membersihkan dan pemeliharaan').

Menggunakan sambungan penata jenggot

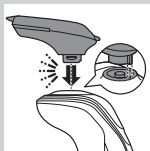

- 1 Pastikan alat telah dimatikan.
- 2 Masukkan cuping sambungan ke dalam selot di bagian atas alat. Kemudian tekan sambungan ke bawah untuk memasangnya ke alat ('klik').

Menggunakan sambungan penata jenggot dengan sisir

Anda dapat menggunakan sambungan penata jenggot dengan sisir yang terpasang untuk menata jenggot dengan satu setelan tetap, juga dengan berbagai setelan panjang yang berbeda. Anda dapat pula menggunakannya untuk memangkas rambut yang panjang terlebih dahulu sebelum bercukur agar pencukuran menjadi lebih nyaman. Setelan panjang rambut pada sambungan penata jenggot menunjukkan panjang rambut yang tersisa setelah dipotong, dan berkisar antara 1 hingga 5 mm.



1 Geser sisir lurus ke alur panduan di kedua sisi sambungan ('klik').

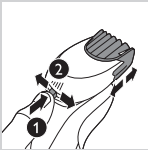

2 Tekan pemilih panjang lalu tekan ke kiri atau kanan untuk memilih setelan panjang rambut yang diinginkan.

3 Hidupkan alat tersebut.



4 Sekarang Anda bisa mulai menata jenggot dengan menggerakkan sambungan ke atas sambil menekannya secara lembut untuk memastikan bagian depan sisir menyentuh kulit.

5 Bersihkan sambungan setelah selesai digunakan (lihat bagian 'Membersihkan dan pemeliharaan').

Menggunakan sambungan penata jenggot tanpa sisir

Anda dapat menggunakan sambungan penata jenggot tanpa sisir untuk membentuk garis jenggot, kumis, cambang, atau garis leher hingga sepanjang 0,5 mm.

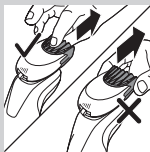

- 1 Lepaskan sisir dari sambungan.

Catatan: Pegang bagian tengah sisir untuk melepaskannya dari sambungan. Jangan menarik sisir di bagian tepinya.

- 2 Hidupkan alat tersebut.

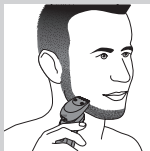

- 3 Sekarang Anda bisa mulai membentuk garis jenggot, kumis, cambang, atau garis leher dengan menggerakkan penata ke bawah sambil menekannya lembut dan memegangnya tegak lurus dengan kulit.

- 4 Bersihkan sambungan setelah selesai digunakan (lihat bagian 'Membersihkan dan pemeliharaan').

Menggunakan sambungan sikat pembersih

Gunakan sambungan sikat pembersih berputar dengan krim pembersih sehari-hari Anda. Sambungan sikat pembersih membersihkan minyak dan kotoran, sehingga kulit menjadi sehat dan bebas minyak.

- 1 Masukkan cuping sambungan ke dalam selot di bagian atas alat. Kemudian tekan sambungan ke bawah untuk memasangnya ke alat ('klik').

- 2 Basahi alat dengan air. Jangan gunakan alat dengan kepala sikat yang kering, karena bisa menimbulkan iritasi pada kulit.

Tip: Gunakan sambungan sebelum bercukur untuk pencukuran yang lebih mudah dan hasil pencukuran yang lebih higienis.

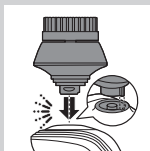



3 Basahi wajah Anda dengan air dan usap pembersih di wajah Anda.

4 Tempatkan sambungan di pipi kanan Anda.

5 Hidupkan alat tersebut.



6 Gerakkan sambungan dengan lembut pada kulit dari hidung hingga ke arah telinga. Jangan menekan sambungan terlalu keras ke kulit untuk memastikan proses perawatan tetap berlangsung nyaman.



7 Setelah kira-kira 20 detik, Anda bisa memindahkan sambungan ke pipi kiri dan mulai membersihkan area wajah tersebut.

Perhatian: Jangan membersihkan area sensitif di sekitar mata.



8 Setelah kira-kira 20 detik, Anda bisa memindahkan sambungan ke dahi dan mulai membersihkan area wajah tersebut. Gerakkan sambungan dengan lembut dari arah kiri ke kanan.

Catatan: Kami sarankan Anda untuk tidak melakukan pembersihan secara berlebihan dan tidak membersihkan zona mana pun lebih dari 20 detik.



9 Setelah perawatan, bilas dan keringkan wajah. Wajah Anda kini siap untuk langkah berikutnya dari perawatan kulit rutin harian Anda.

10 Bersihkan sambungan setelah selesai digunakan (lihat bagian 'Membersihkan dan pemeliharaan').

Membersihkan dan pemeliharaan

Catatan: Aksesori yang disediakan mungkin bervariasi untuk produk yang berbeda. Kotak menunjukkan aksesori yang disediakan bersama dengan alat Anda.

Membersihkan alat cukur dengan sistem SmartClean (hanya tipe tertentu)



Jangan miringkan sistem SmartClean untuk menghindari kebocoran.

Catatan: Pegang sistem SmartClean sambil mempersiapkan penggunaannya.

Catatan: Jika Anda membersihkan alat cukur dengan sistem SmartClean sekali seminggu, kartrid SmartClean akan bertahan kurang lebih tiga bulan.

Mempersiapkan penggunaan sistem SmartClean



1 Pasangkan steker kecil di belakang sistem SmartClean.

2 Masukkan adaptor ke stopkontak dinding.

3 Tekan tombol pada sisi sistem SmartClean dan tarik bagian atas sistem SmartClean.

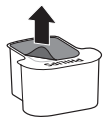

4 Tarik pengunci dari kartrid pembersih.



- 5** Tempatkan kartrid pembersih pada sistem SmartClean.

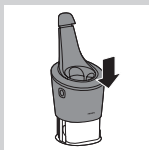

- 6** Dorong bagian atas sistem SmartClean kembali ke bawah ('klik').

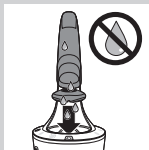

Menggunakan sistem SmartClean

Selalu pastikan Anda mengibaskan sisa air dari alat cukur sebelum menempatkannya pada sistem SmartClean.

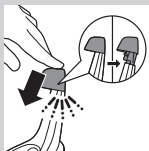

- 1** Tekan penutup atas agar dapat memasang alat cukur pada pemegang ('klik').

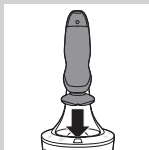

- 2** Pegang pencukur terbalik di atas pemegang. Pastikan bagian depan pencukur mengarah ke sistem SmartClean.

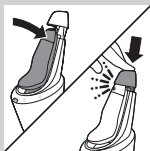

3 Letakkan alat cukur pada pemegang, miringkan alat cukur ke belakang, dan tekan tutup atas untuk menyambungkan alat cukur ('klik').

- Simbol baterai akan berkedip lambat menunjukkan bahwa alat cukur sedang diisi daya.

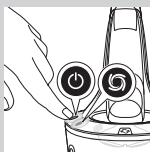

4 Tekan tombol on/off pada sistem SmartClean untuk memulai program pembersihan.

- Pada saat program pembersihan berlangsung (yang memakan waktu sekitar 10 menit), simbol pembersihan akan berkedip.

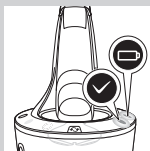

- Ketika program membersihkan selesai, simbol siap terus menyala.
- Simbol baterai terus menyala untuk menunjukkan bahwa daya alat cukur terisi penuh. Ini memakan waktu kurang lebih 1 jam.

Catatan: Jika Anda menekan tombol on/off sistem SmartClean selama program pembersihan berlangsung, maka program akan berhenti. Dalam hal ini, simbol pembersihan akan berhenti berkedip.

Catatan: Jika Anda mencabut adaptor dari stopkontak dinding selama program membersihkan, program akan berhenti.

Catatan: 30 menit setelah fase pengisian daya selesai, sistem SmartClean akan mati secara otomatis.

5 Agar alat cukur kering, Anda bisa meninggalkannya dalam sistem SmartClean hingga waktu pencukuran berikutnya. Anda juga dapat melepas alat cukur dari sistem SmartClean, mengibaskan sisa air, membuka unit pencukur dan membiarkan unit cukur mengering di udara terbuka.

Mengganti kartrid Sistem SmartClean

Jika Anda membersihkan alat cukur dengan sistem SmartClean sekali seminggu, kartrid SmartClean akan bertahan kurang lebih tiga bulan.

Ganti kartrid pembersih ketika simbol penggantian berkedip oranye atau ketika Anda tidak lagi puas dengan hasil pembersihan. Bila digunakan sekali seminggu, kartrid SmartClean akan bertahan kurang lebih tiga bulan

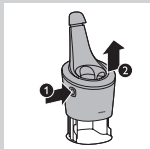

1 Tekan tombol pada sisi sistem SmartClean dan tarik bagian atas sistem SmartClean.

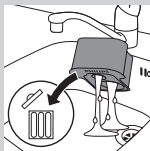

2 Ambil kartrid pembersih kosong dari sistem SmartClean dan tuangkan ke luar cairan pembersih yang tersisa dari kartrid.

Anda tinggal menuangkan cairan pembersih di bak cuci.



3 Buang kartrid pembersih kosong.

4 Buka kemasan kartrid pembersih baru dan tarik lepas pengunci kartrid.

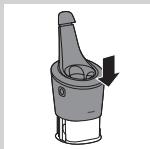

5 Tempatkan kartrid pembersih baru pada sistem SmartClean.

6 Dorong bagian atas sistem SmartClean kembali ke bawah ('klik').

Membersihkan alat cukur di bawah keran

Bersihkan alat cukur setiap kali setelah mencukur agar performanya optimal.



Hati-hati dengan air panas. Selalu periksa apakah air tidak terlalu panas untuk mencegah luka bakar pada tangan Anda.

Jangan sekali-kali mengeringkan unit pencukur dengan handuk atau kertas tisu, karena dapat merusak kepala pencukur.

- 1** Bilas unit pencukur di bawah keran air hangat selama beberapa saat.
- 2** Tekan tombol pelepas dan buka unit cukur.

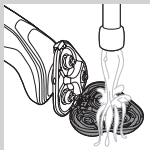

- 3** Bilas pemegang kepala pencukur di bawah keran air hangat selama 30 detik.
- 4** Kibaskan kelebihan air dengan hati-hati dan biarkan pemegang kepala cukur kering.
- 5** Tutup pemegang kepala pencukur ('klik').

Metode pembersihan menyeluruh

Pastikan alat telah dimatikan.

- 1** Tekan tombol pelepas dan buka unit cukur.

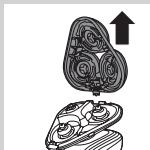

- 2** Lepaskan pemegang kepala cukur dari bagian bawah unit pencukur.

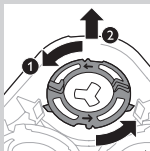

- 3** Putar cincin penahan berlawanan arah jarum jam, lalu lepaskan.

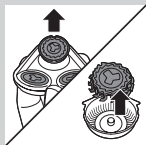

- 4** Lepaskan kepala cukur dari pemegang kepala cukur. Masing-masing kepala cukur memiliki satu pemotong dan pelindung.

Catatan: Jangan membersihkan lebih dari satu pemotong dan pelindung sekaligus, karena keduanya merupakan pasangan. Jika secara tidak sengaja Anda menempatkan pemotong pada pelindung cukur yang salah, mungkin dibutuhkan beberapa minggu sebelum kinerja pencukuran kembali optimal.

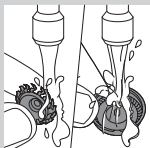

- 5** Bersihkan pemotong dan pelindung di bawah keran.



- 6** Setelah membersihkan, kembalikan pemotong ke dalam pelindung.

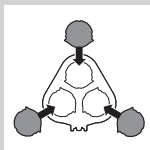

- 7** Kembalikan kepala cukur ke dalam pemegang kepala cukur.

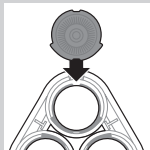

Catatan: Pastikan tonjolan kepala pencukur masuk dengan pas ke dalam ceruk pada pemegang kepala cukur.

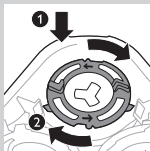

- 8** Letakkan kembali cincin penahan pada pemegang kepala pencukur dan putar searah jarum jam.

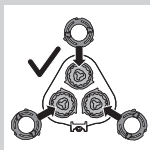

- Setiap cincin penahan memiliki dua ceruk dan dua tonjolan yang pas dengan tonjolan dan ceruk pada pemegang kepala cukur.

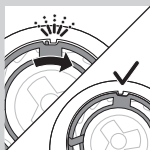

- Putar cincin searah jarum jam hingga terdengar bunyi 'klik' dan ring terpasang dengan tepat.

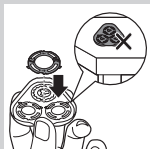

Catatan: Tahan pemegang kepala cukur dengan tangan Anda saat memasukkan kembali kepala cukur dan pasang kembali cincin penahan. Jangan meletakkan pemegang kepala cukur pada permukaan saat melakukan ini karena dapat menyebabkan kerusakan.

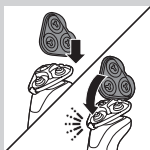

- 9** Masukkan kembali engsel dari pemegang kepala cukur ke dalam selot unit pencukur. Tutup pemegang kepala cukur ('klik').

Membersihkan sambungan click-on

Jangan sekali-kali mengeringkan pemangkas atau sambungan penata jenggot dengan handuk atau kertas tisu, karena dapat merusak gigi pemangkas.

Membersihkan sambungan pemangkas

Bersihkan sambungan pemangkas setiap kali Anda selesai menggunakannya.

- 1** Hidupkan alat dengan sambungan pemangkas terpasang.
- 2** Bilas sambungan pemangkas di bawah keran air panas selama beberapa saat.
- 3** Setelah membersihkan, matikan alat.
- 4** Dengan hati-hati kibaskan sisa air dan biarkan sambungan pemangkas kering.

Tip: Agar performa pemangkas optimal, lumasi gigi-gigi pemangkas dengan setetes minyak mesin jahit setiap enam bulan.

Membersihkan sambungan penata jenggot

Bersihkan sambungan penata jenggot setiap kali selesai digunakan.

- 1** Tarik sisir dari sambungan penata jenggot untuk melepas.

Catatan: Pegang bagian tengah sisir untuk melepaskannya dari sambungan. Jangan menarik sisir di bagian tepinya.

- 2** Hidupkan alat tersebut.

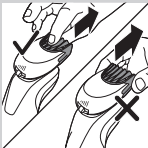
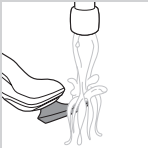

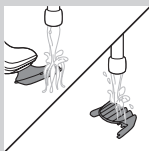

3 Bilas sambungan penata jenggot dan sisir secara terpisah di bawah keran air panas untuk beberapa saat.

4 Setelah membersihkan, matikan alat.

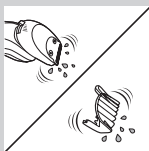

5 Perlahan kibaskan kelebihan air dan biarkan sambungan penata jenggot dan sisir mengering.

Tip: Agar performa pemangkas optimal, lumasi gigi-gigi pemangkas dengan setetes minyak mesin jahit setiap enam bulan.

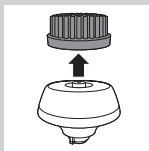

Membersihkan sambungan sikat pembersih

Bersihkan sambungan sikat pembersih setiap kali selesai digunakan.

1 Pastikan alat telah dimatikan.

2 Lepaskan kepala sikat dari alas sikat.

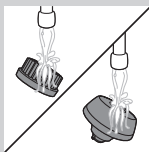

3 Bersihkan kedua bagian secara menyeluruh dengan air hangat dan sabun lembut.



4 Keringkan sambungan sikat pembersih dengan handuk.

Penyimpanan



Catatan: Aksesori yang disediakan mungkin bervariasi untuk produk yang berbeda. Kotak menunjukkan aksesori yang disediakan bersama dengan alat Anda.

Catatan: Sebaiknya keringkan alat dan sambungannya sebelum meletakkan tutup pelindung pada sambungan dan menyimpan alat cukur di dalam kantong.

- Pasang tutup pelindung pada unit pencukur untuk melindunginya dari kotoran yang menumpuk.
- Simpan alat cukur di kantong yang disertakan.

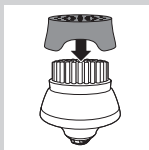

- Pasang tutup pelindung pada sambungan sikat pembersih untuk melindunginya dari kotoran yang menumpuk.

Penggantian

Mengganti kepala sikat pembersih

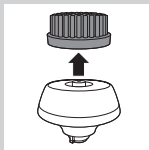

- Sambungan kepala sikat pembersih sebaiknya diganti setiap 3 bulan atau lebih awal bila bulu sikat berubah bentuk atau rusak.

Mengganti kepala pencukur

Untuk performa pencukuran yang maksimal, kami sarankan agar Anda mengganti kepala cukur setiap dua tahun.

Pengingat penggantian

Simbol unit pencukur akan menyala, menunjukkan bahwa kepala pencukur harus diganti. Segera ganti kepala pencukur yang rusak. Ganti kepala pencukur dengan kepala pencukur asli Philips saja sebagaimana tercantum di bab 'Memesan aksesori'.

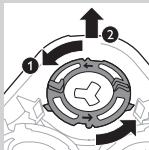
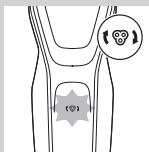

- 1** Simbol unit pencukur akan terus menyala saat Anda mematikan alat cukur, menunjukkan bahwa kepala pencukur perlu diganti.
- 2** Tekan tombol pelepas dan buka unit cukur.
- 3** Lepaskan pemegang kepala cukur dari bagian bawah unit pencukur.
- 4** Putar cincin penahan berlawanan arah jarum jam, lalu lepaskan.



- 5** Lepaskan kepala cukur dari pemegang kepala cukur dan buang.

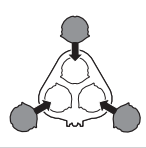

- 6** Pasang kepala cukur baru pada pemegang.

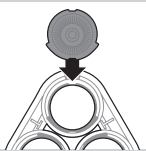

Catatan: Pastikan tonjolan kepala pencukur masuk dengan pas ke dalam ceruk pemegang kepala pencukur.

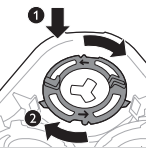

- 7** Letakkan kembali cincin penahan pada kepala cukur dan putar searah jarum jam.

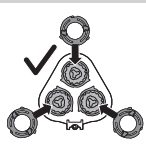

- Setiap cincin penahan memiliki dua ceruk dan dua tonjolan yang pas dengan tonjolan dan ceruk pada pemegang kepala cukur.

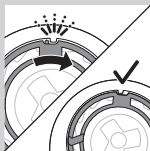

- Putar cincin searah jarum jam hingga terdengar bunyi 'klik' dan ring terpasang dengan tepat.

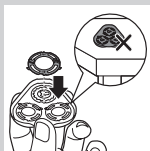

Catatan: Tahan pemegang kepala cukur dengan tangan Anda saat memasukkan kembali kepala cukur dan pasang kembali cincin penahan. Jangan meletakkan pemegang kepala cukur di suatu tempat saat melakukan ini karena dapat menyebabkan kerusakan.



- 8 Masukkan kembali engsel dari pemegang kepala cukur ke dalam selot unit pencukur. Tutup pemegang kepala cukur ('klik').

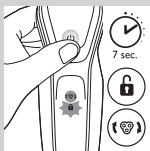

- 9 Untuk mengatur ulang pengingat penggantian, tekan dan tahan tombol on/off selama kurang-lebih 7 detik.

Memesan aksesoris

Untuk membeli aksesoris atau suku cadang, kunjungi **www.shop.philips.com/service** atau pergi ke dealer Philips Anda. Anda juga dapat menghubungi Pusat Layanan Konsumen Philips di negara Anda (lihat pamflet garansi internasional untuk rincian kontak).

Tersedia komponen berikut:

- Adaptor HQ8505
- Kepala cukur SH50 Philips
- Semprotan Pembersih Kepala Pencukur Philips HQ110
- Sambungan penata jenggot Philips RQ111
- Sambungan sikat pembersih Philips RQ585
- Kepala sikat pembersih Philips RQ560, RQ563
- Kartrid pembersih JC301, JC302, JC303, JC304, JC305

Catatan: Ketersediaan aksesori berbeda-beda di setiap negara.



Kepala pencukur

- Sebaiknya gantilah kepala cukur setiap dua tahun. Selalu ganti kepala cukur dengan kepala cukur Philips SH50 yang asli.

Mendaur ulang

Jangan membuang alat bersama limbah rumah tangga biasa jika alat sudah tidak bisa dipakai lagi, tetapi serahkan ke tempat pengumpulan barang bekas yang resmi untuk didaur ulang. Dengan melakukan ini, berarti Anda ikut membantu melestarikan lingkungan.

Melepas baterai isi ulang alat cukur

Hanya keluarkan baterai isi ulang apabila Anda akan membuang alat cukur. Pastikan baterai benar-benar habis sewaktu Anda mengeluarkannya.

Berhati-hatilah, strip baterai tajam.

- 1** Lepas sekrup di panel belakang dengan obeng. Lalu lepaskan panel belakang.

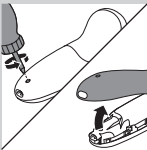

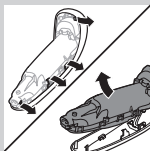

2 Tekuk kait ke samping dan lepaskan unit daya.

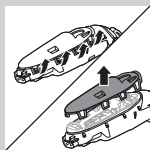

3 Patahkan pengait kunci dan lepaskan panel depan unit daya.

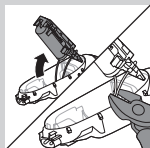

4 Keluarkan penahan baterai dan potong tag baterai dengan tang pemotong.

Garansi dan dukungan

Jika Anda membutuhkan informasi atau dukungan, harap kunjungi www.philips.com/support atau bacalah pamflet garansi internasional.

Batasan garansi

Kepala cukur (pemotong dan pelindung) tidak tercakup oleh ketentuan garansi internasional karena tergantung pada pemakaian.

Mengatasi masalah

Bab ini merangkum berbagai masalah paling umum yang mungkin Anda temui pada alat Anda. Jika Anda tidak dapat mengatasi masalah dengan informasi di bawah, kunjungi **www.philips.com/support** untuk daftar pertanyaan yang sering diajukan atau hubungi Pusat Layanan Pelanggan di negara Anda.

Masalah	Kemungkinan penyebab	Solusi
Alat cukur tidak mencukur sebaik biasanya.	Kepala cukur rusak atau aus.	Ganti kepala pencukur (lihat bab 'Penggantian').
	Rambut atau kotoran akan menghambat kepala pencukur.	Bersihkan kepala pencukur dengan mengikuti langkah-langkah metode pembersihan menyeluruh (lihat bab 'Membersihkan dan pemeliharaan').
Alat cukur tidak mau hidup sewaktu saya menekan tombol on/off.	Alat cukur masih tersambung ke sumber listrik. Untuk alasan keamanan, alat cukur hanya bisa digunakan tanpa kabel.	Lepaskan pencukur dari sambungan listrik dan tekan tombol on/off untuk menghidupkan alat (lihat bagian 'Peringat cabut untuk penggunaan').
	Baterai isi ulangnya habis.	Isi ulang baterai (lihat bab 'Pengisian daya').
	Travel lock diaktifkan.	Tekan tombol on/off selama 3 detik untuk menonaktifkan travel lock.

Masalah	Kemungkinan penyebab	Solusi
	Unit cukur kotor atau rusak sedemikian rupa sehingga motor tidak dapat berfungsi.	Bersihkan atau ganti kepala cukur (lihat bab 'Membersihkan dan pemeliharaan' dan 'Penggantian').
Alat cukur tidak benar-benar bersih setelah saya membersihkannya dengan sistem SmartClean.	Anda belum meletakkan alat cukur dalam Sistem SmartClean dengan benar; sehingga tidak ada aliran listrik antara Sistem SmartClean dan alat cukur.	Tekan tutup atas ('klik') untuk memastikan sambungan yang benar antara pencukur dan sistem SmartClean.
	Kartrid pembersih kosong. Simbol penggantian berkedip menandakan Anda harus mengganti kartrid pembersih.	Pasang kartrid pembersih baru pada sistem SmartClean (lihat bab 'Membersihkan dan pemeliharaan').
	Anda telah menggunakan cairan pembersih lain selain kartrid pembersih Philips asli.	Hanya gunakan kartrid pembersih Philips asli.

Masalah	Kemungkinan penyebab	Solusi
Keluar air dari bawah pencukur.	Saat membersihkan, mungkin akan ada sisa air antara bagian dalam badan dan bagian luar pencukur.	Hal ini normal dan tidak berbahaya karena semua perangkat elektronik terlindungi dalam unit daya tertutup di dalam pencukur.
Sistem SmartClean tidak berfungsi sewaktu saya menekan tombol on/off.	Sistem SmartClean tidak terhubung ke listrik.	Pasangkan steker kecil ke sistem SmartClean dan sambungkan adaptor ke stopkontak dinding.
Alat cukur tidak terisi penuh setelah saya mengisinya pada sistem SmartClean.	Anda belum meletakkan alat cukur pada sistem SmartClean dengan benar.	Pastikan Anda menekan alat cukur pada sistem SmartClean sampai terkunci di tempatnya, lalu tekan tutup atas.
Saya sudah mengganti kepala cukur, tapi simbol pengingat penggantian masih muncul.	Anda belum mengatur ulang pencukur.	Atur ulang pencukur dengan menekan tombol on/off kira-kira selama 7 detik (lihat bab 'Penggantian').
Simbol kepala cukur tiba-tiba muncul di layar.	Simbol ini adalah pengingat penggantian.	Ganti kepala pencukur (lihat bab 'Penggantian').

소개

필립스 제품을 구입해 주셔서 감사합니다! 필립스가 드리는 지원 혜택을 받으실 수 있도록 www.philips.co.kr에서 제품을 등록하십시오.

제품정보 (그림 1)

- 1 클렌징 브러쉬 액세서리 보호캡 (특정 모델만 해당)
- 2 클릭온 클렌징 브러쉬 액세서리 (특정 모델만 해당)
- 3 텍수염 스타일러 액세서리 빗 (특정 모델만 해당)
- 4 클릭온 텍수염 스타일러 액세서리 (특정 모델만 해당)
- 5 클릭온 트리머 액세서리(특정 모델만 해당)
- 6 셰이빙 유닛 보호캡(특정 모델만 해당)
- 7 클릭온 셰이빙 유닛
- 8 전원 버튼
- 9 터보 버튼(특정 모델만 해당)
- 10 손잡이
- 11 전원 플러그 콘센트
- 12 배터리 충전 표시등(표시등 1개)
- 13 배터리 충전 표시등(표시등 3개)
- 14 사용 시 전원 코드 제거 표시등
- 15 여행용 잠금 표시등
- 16 교체 알림
- 17 세척 알림
- 18 스마트클린 시스템용 세척 카트리지
- 19 스마트클린 시스템(특정 모델만 해당)
- 20 스마트클린 시스템 캡
- 21 전원 버튼
- 22 배터리 모양 표시등
- 23 세척중 표시
- 24 교체 표시등
- 25 준비 완료 표시등

- 26 어댑터
- 27 전원 플러그
- 28 파우치(특정 모델만 해당)

참고: 제공되는 액세서리는 제품에 따라 달라질 수 있습니다. 제품과 함께 제공되는 액세서리가 상자에 표시됩니다.

중요 안전 정보

제품을 사용하기 전에 여기에 설명된 중요 정보를 주의 깊게 읽으시고 나중에 참조할 수 있도록 잘 보관하십시오. 제공되는 액세서리는 제품에 따라 다를 수 있습니다.

주의

- 충전기에 물이 묻지 않도록 주의하십시오.

경고

- 어댑터에는 변압기가 내장되어 있습니다. 위험할 수 있으므로 어댑터를 제거하고 다른 플러그로 교체하지 마십시오.
- 신체적인 감각 및 인지능력이 떨어지거나 경험과 지식이 풍부하지 않은 성인 및 어린이는 혼자 제품을 사용하지 말고 제품 사용과 관련하여 안전에 책임질 수 있도록 지시 사항을 충분히 숙지한 사람의 도움을 받으십시오.
- 어린이가 제품을 가지고 놀지 못하도록 지도해 주십시오.
- 물로 세척하기 전에 반드시 면도기의 플러그를 뽑으십시오.
- 사용하기 전에 제품을 항상 확인하십시오. 부상을 입을 수 있으므로 손상된 제품은 사용하지 마십시오. 손상된 부품은 반드시 정품으로 교체하여 사용하십시오.





주의

- 세척 시스템 또는 충전대를 절대로 물에 담그거나 흐르는 물에 행구지 마십시오.
- 80° C보다 뜨거운 물로 면도기를 세척하지 마십시오.
- 사용 설명서에 나온 본래 용도로만 제품을 사용하십시오.
- 위생상 좋지 않으므로 이 제품을 타인과 함께 사용하지 마십시오.
- 어댑터에 복구할 수 없는 손상이 발생하는 것을 방지하기 위해 에어 프레셔너를 꽂은 상태인 벽면 콘센트에 어댑터를 연결하지 마십시오.
- 제품을 세척할 때 압축 공기, 수세미, 연마성 세제나 휘발유, 아세톤과 같은 강력 세제를 사용하지 마십시오.
- 세척 시스템과 함께 제공된 면도기의 경우 항상 정품 필립스 세척액(세척 시스템에 따라 카트리지 또는 병으로 형태가 다름)을 사용하십시오.
- 물이 새지 않도록 안정적이고 평평한 수평면에 세척 시스템을 두십시오.
- 카트리지 형태를 사용하는 세척 시스템을 사용하는 경우 면도기를 세척 또는 충전하기 전에 항상 카트리지 덮개가 닫혀 있는지 확인하십시오.
- 세척 시스템을 사용할 준비가 된 후에는 세척액이 누수되지 않도록 이동하지 마십시오.
- 세척 시 혹은 후 면도기 하단의 전원 소켓에서 물이 떨어질 수 있습니다. 이러한 현상은 정상이며, 모든 전자부품은 면도기 내부에 밀봉되어 있으므로 위험하지 않습니다.

EMF(전자기장)

- 이 제품은 EMF(전자기장)와 관련된 모든 기준 및 규정을 준수합니다.



일반

- 이 면도기에는 방수 기능이 있습니다. 목욕 또는 샤워 중에 사용하기에 적합하며 수돗물에 세척할 수 있습니다. 안전한 사용을 위해 면도기는 무선으로만 작동됩니다.
- 이 제품은 100 ~ 240V 범위의 전원에 적합합니다.
- 어댑터는 100-240V의 전압을 24V 이하의 안전한 저전압으로 변환해 줍니다.

디스플레이

충전

배터리 충전 표시등(표시등 3개)

- 충전 시간은 약 1시간 정도 소요됩니다.
- 고속 충전: 제품을 전원에 연결하면 배터리 충전 표시등의 불빛이 계속해서 깜박입니다. 제품이 1회 면도에 충분할 정도로 충전되면 배터리 충전 표시등 중 아래쪽 표시등이 천천히 깜박이기 시작합니다.
- 제품을 전원에 연결해두면 충전 과정이 계속 진행됩니다. 먼저 아래쪽 표시등이 깜박거리다가 계속 켜진 상태가 되면 제품이 충전 중임을 나타냅니다. 두 번째 표시등이 깜박거리다가 제품이 완전히 충전될 때까지 계속 켜진 상태로 유지됩니다.

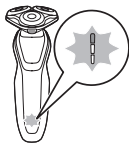

배터리 충전 표시등(표시등 1개)

- 충전 시간은 약 1시간 정도 소요됩니다.
- 급속 충전: 한 번 면도하기에 배터리가 부족한 경우 배터리 충전 표시등이 빠르게 깜박입니다. 배터리 충전 표시등이 천천히 깜박이기 시작하는 경우에는 배터리 양이 한 번 면도하기에 충분합니다.



- 제품을 전원에 연결된 상태로 두면 충전이 계속됩니다. 제품이 충전 중임을 나타내기 위해 배터리 충전 표시등이 천천히 깜박입니다.

배터리 완전 충전

참고: 이 제품은 무선으로만 작동됩니다.

참고: 배터리가 완전히 충전되면 디스플레이가 30분 후 자동으로 꺼집니다. 충전 중에 전원 버튼을 누르면 '사용 시 전원 코드 제거' 표시등이 흰색으로 깜박이며 제품 전원을 뽑아야 함을 알립니다.

배터리가 완전하게 충전되면 모든 배터리 충전 표시등이 켜진 상태로 유지됩니다.

- 배터리 충전 표시등(표시등 3개)

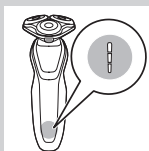

- 배터리 충전 표시등(표시등 1개)

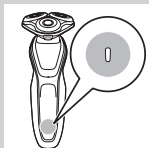

배터리 부족

배터리가 거의 방전되면 배터리 충전 표시등이 주황색으로 깜박입니다.

- 배터리 충전 표시등(표시등 3개)





- 배터리 충전 표시등(표시등 1개)

남은 배터리 용량



배터리 충전 표시등(표시등 3개)

- 남은 배터리 용량은 켜져 있는 배터리 충전 표시등의 칸 수로 표시됩니다.

‘ 사용 시 전원 코드 제거 ’ 알림



- 본 제품에는 ‘사용 시 전원 코드 제거’ 알림 기능이 있습니다. ‘사용 시 전원 코드 제거’ 표시등이 깜박이기 시작하면서 전원을 켜기 전에 어댑터에서 제품을 분리해야 함을 알립니다.

세척 알림

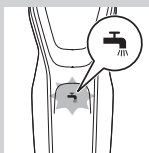

- 최적의 성능을 유지하기 위해서는 매번 사용 후 면도기를 청소하는 것이 좋습니다.
- 면도기를 끄면 세척 알림이 깜박거리며 면도기를 세척할 것을 알려줍니다.

여행용 잠금 기능

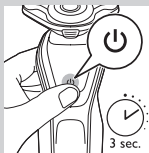

여행 시 휴대할 경우에 면도기를 잠글 수 있습니다. 잠금 기능은 면도기가 실수로 켜지는 것을 방지해 줍니다.

잠금 기능 작동

1 잠금 기능으로 들어가려면 전원 버튼을 3초 동안 누르십시오.

- 여행용 잠금 기능이 작동하는 동안에는 여행용 잠금 기능 표시등이 계속 켜진 상태로 유지됩니다. 여행용 잠금 기능을 활성화하면 여행용 잠금 기능 표시등이 깜박입니다.



잠금 기능 해제

1 전원 버튼을 3초 동안 누르십시오.

- 여행용 잠금 기능 표시등이 깜박거린 후 켜진 상태로 유지됩니다.

이제 면도기를 다시 사용할 수 있습니다.



쉐이빙 헤드 교체

최고의 면도 성능을 위해서는 2년마다 쉐이빙 헤드를 교체하는 것이 좋습니다.

- 제품에는 쉐이빙 헤드 교체를 알리는 교체 알림 기능이 있습니다. 교체 알림은 계속 켜진 상태로 유지됩니다.



참고: 쉐이빙 헤드를 교체한 후 전원 버튼을 7초 동안 눌러 교체 알림을 재설정해야 합니다.

터보 설정(특정 모델만 해당)

제품에는 터보 설정 또는 터보+ 설정이 있습니다. 이 설정은 더욱 빠르고 강력한 면도를 위한 것이며 닿기 힘든 부분까지 쉽게 면도할 수 있도록 해줍니다.

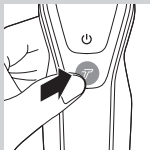

터보 설정 작동

- 1 터보 설정을 사용하려면 터보 버튼을 한 번 누릅니다.

터보 설정 해제

- 1 터보 설정을 해제하려면, 터보 버튼을 다시 한 번 더 누르면 됩니다.

충전

충전 시간은 약 1시간 정도 소요됩니다.

참고: 이 제품은 무선으로만 작동됩니다.

처음 사용하기 전이나 디스플레이에 배터리가 거의 방전되었다는 표시가 나타나면 면도기를 충전하십시오.

어댑터를 사용한 충전

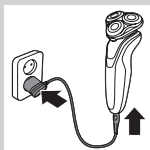

- 1 소형 플러그를 제모기에 꽂고 어댑터를 벽면 소켓에 연결하십시오.

스마트클린 시스템에서 충전(특정 모델만 해당)

- 1 스마트클린 시스템에 전원 플러그를 꽂으십시오.
- 2 어댑터를 벽면 콘센트에 꽂으십시오.

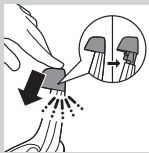

- 3** '딸깍' 소리가 날 때까지 상단 캡을 눌러 면도기를 거치대에 결합할 수 있습니다.

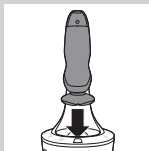

- 4** 면도기 전면이 스마트클린 시스템을 향하도록 면도기를 거치대 위에 거꾸로 걸어 놓으십시오.

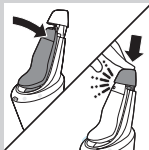

- 5** 면도기를 거치대에 놓고 면도기를 뒤쪽으로 기울인 다음 상단 캡을 눌러 면도기를 연결하십시오('딸깍' 소리가 남).

- 배터리 표시등에 천천히 깜박이면 면도기가 충전 중임을 나타냅니다.

면도기 사용법

제품 전원 켜기/끄기

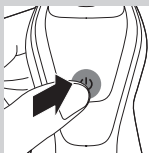

- 1** 제품의 전원을 켜려면 전원 버튼을 한 번 누르십시오.

- 2** 제품의 전원을 끄려면 전원 버튼을 한 번 누르십시오.

- 배터리 충전 표시등(표시등 3개): 디스플레이가 몇 초간 켜져 남아있는 배터리 상태를 표시합니다.

면도

피부 적응 기간

처음으로 면도할 때 기대한 결과를 얻지 못할 수도 있으며 약간의 자극을 느낄 수 있습니다. 하지만 흔히 나타나는 현상이며 새로운 면도 시스템에 피부 및 수염이 익숙해지려면 시간이 걸립니다.

본 면도기로 3주간 정기적으로 면도하면(최소 주 3회) 피부가 새 면도기에 익숙해집니다.

참고: 이 제품은 무선으로만 사용할 수 있습니다.

- 1 제품의 전원을 켜십시오.
- 2 셰이빙헤드를 피부에 대고 원을 그리듯이 고루 문지르십시오.

참고: 직선으로 움직이지 마십시오.

- 3 사용 후에는 면도기를 청소하십시오 (‘청소 및 유지관리’란 참조).

습식 면도

셰이빙 폼 또는 셰이빙 젤을 이용하여 샤워 중이나 피부에 물기가 있는 상태에서도 이 면도기를 사용할 수 있습니다.

셰이빙 폼 또는 셰이빙 젤을 이용해 면도를 하려면 다음 단계를 따르십시오.

- 1 피부를 물로 적십니다.

- 2 셰이빙 폼이나 셰이빙 젤을 피부에 바르십시오.

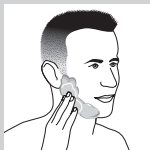



3 셰이빙 유닛이 피부 위에서 부드럽게 미끄러지도록 셰이빙 유닛을 물에 헹구십시오.

4 면도기를 켜십시오.



5 셰이빙헤드를 피부에 대고 원을 그리듯이 고루 문지르십시오.

참고: 셰이빙 유닛이 피부 위에서 계속 부드럽게 미끄러지도록 셰이빙 유닛을 반복해서 물에 헹구십시오.

6 사용 후 얼굴을 말리고 면도기를 철저히 청소하십시오(‘청소 및 유지관리’란 참조).

참고: 모든 폼과 셰이빙 젤이 면도기에서 씻겨 나갔는지 확인하십시오.

터보 설정(특정 모델만 해당)

제품에는 터보 또는 터보+ 설정이 있어 닿기 힘든 부분까지 쉽게 면도할 수 있습니다.

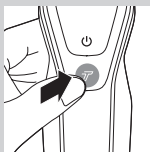

1 면도기를 켜십시오.

2 닿기 힘든 부분까지 빠르게 면도하려면 터보 버튼을 한 번 눌러 터보 설정을 켜십시오.



3 셰이빙헤드를 피부에 대고 원을 그리듯이 고루 문지르십시오.

참고: 직선으로 움직이지 마십시오.

4 터보 설정을 해제하려면, 터보 버튼을 한 번 누르면 됩니다.

클릭온 액세서리 사용

참고: 제공되는 액세서리는 제품에 따라 달라질 수 있습니다. 제품과 함께 제공되는 액세서리가 상자에 표시됩니다.

클릭온 액세서리 분리 또는 장착

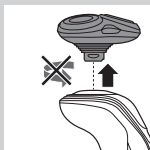

- 1 제품의 전원이 꺼져 있는지 확인합니다.
- 2 액세서리를 잡아당겨 제품에서 분리하십시오.

참고: 제품에서 분리하는 도중에 액세서리를 비틀지 마십시오.

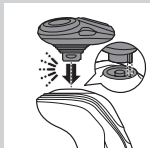

- 3 액세서리를 제품 상단의 홈에 넣고 액세서리를 아래로 눌러 제품에 연결하십시오(‘딸깍’ 소리가 남).

트리머 액세서리 사용

트리머 액세서리를 사용하여 구레나룻 및 콧수염을 다듬을 수 있습니다.



- 1 제품의 전원이 꺼져 있는지 확인합니다.
- 2 액세서리를 면도기 상단의 홈에 넣고 트리머를 아래로 눌러 면도기에 연결하십시오(‘딸깍’ 소리가 남).
- 3 제품의 전원을 켜십시오.



- 4 이제 수염 다듬기를 시작할 수 있습니다.
- 5 사용 후에는 액세서리를 청소하십시오(‘청소 및 유지관리’란 참조).

턱수염 스타일러 액세서리 사용

1 제품의 전원이 꺼져 있는지 확인합니다.

2 액세서리를 제품 상단의 홈에 넣고 액세서리를 아래로 눌러 제품에 연결하십시오(‘딸깍’ 소리가 남).



빗이 장착된 턱수염 스타일러 액세서리 사용

빗이 부착된 턱수염 스타일러 액세서리를 사용하면 다양한 길이 설정 뿐만 아니라 고정된 설정으로도 턱수염을 스타일링할 수 있습니다. 또한 더욱 편안한 면도를 위해 면도 전에 긴 턱수염을 미리 다듬는 용도로도 사용할 수 있습니다.

수염 길이 설정은 면도 후 남겨지는 수염 길이를 나타내며 1 - 5mm의 범위입니다.

1 빗을 액세서리 양쪽에 있는 홈에 ‘딸깍’ 소리가 나도록 제대로 끼우십시오.

2 길이 선택 레버를 누른 후 왼쪽 또는 오른쪽으로 밀어서 원하는 체모 길이 설정을 선택하십시오.

3 제품의 전원을 켜십시오.

4 빗의 앞면을 가볍게 누른 상태로 피부와 완전히 밀착시키고 액세서리를 위로 움직여 턱수염 스타일링을 시작할 수 있습니다.

5 사용 후에는 액세서리를 청소하십시오 (‘청소 및 유지관리’란 참조).

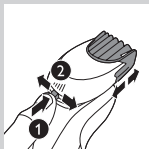

빗 없이 턱수염 스타일러 액세서리 사용

빗 없이 턱수염 스타일러 액세서리를 사용하여 턱수염, 콧수염, 구레나룻 또는 목선 윤곽을 0.5mm 길이로 정리할 수 있습니다.

- 1** 빗을 당겨 액세서리에서 분리하십시오.

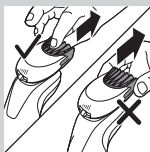

참고: 액세서리에서 빗 중앙을 잡아 당겨 빼내십시오. 빗의 가장자리를 당기지 마십시오.

- 2** 제품의 전원을 켜십시오.

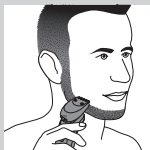

- 3** 스타일러를 피부에 수직으로 두고 가볍게 누른 상태로 아래로 움직이면서 턱수염, 콧수염, 구레나룻 또는 목선 윤곽을 다듬을 수 있습니다.

- 4** 사용 후에는 액세서리를 청소하십시오 (‘청소 및 유지관리’란 참조).

클렌징 브러시 액세서리 사용

얼굴을 세안할 때에는 회전 클렌징 브러쉬 액세서리를 사용하십시오. 클렌징 브러쉬 액세서리를 통해 유분기와 피지를 제거해 피부를 더욱 건강하고 보송보송하게 만들어줍니다.

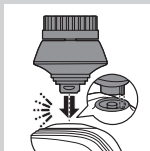

- 1** 액세서리를 제품 상단의 홈에 넣고 액세서리를 아래로 눌러 제품에 연결하십시오 (‘딸깍’ 소리가 남).



- 2** 액세서리를 물에 적십니다. 피부에 자극을 줄 수 있으므로 브러쉬 헤드가 마른 상태에서 제품을 사용하지 마십시오.

도움말: 면도하기 전에 액세서리를 사용하면 면도가 쉬워지고 위생적으로 면도할 수 있습니다.



- 3** 얼굴을 물에 적시고 클렌저를 얼굴에 바릅니다.

- 4** 액세서리를 오른쪽 볼에 댑니다.

- 5** 제품의 전원을 켜십시오.



- 6** 액세서리를 코에서 귀 쪽으로 부드럽게 움직입니다. 피부에 자극을 줄 수 있으므로 액세서리를 피부에 대고 너무 세게 누르지 마십시오.

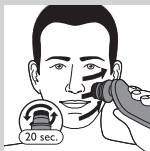

- 7** 약 20초 후 액세서리를 왼쪽 볼로 옮겨 얼굴의 해당 부분을 클렌징할 수 있습니다.

주의: 눈가와 같이 민감한 부위는 클렌징하지 마십시오.

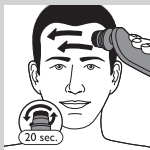

- 8** 약 20초 후 액세서리를 이마로 옮겨 얼굴의 해당 부분을 클렌징할 수 있습니다. 액세서리를 왼쪽에서 오른쪽으로 부드럽게 움직입니다.

참고: 과도한 클렌징은 권해 드리지 않습니다. 또한 어떤 부위든 20초 이상 클렌징하지 마십시오.



- 9** 클렌징 후에는 얼굴을 씻고 물기를 닦습니다. 이것으로 클렌징 단계는 모두 마쳤습니다.

- 10** 사용 후에는 액세서리를 청소하십시오 (‘청소 및 유지관리’란 참조).

청소 및 유지관리

참고: 제공되는 액세서리는 제품에 따라 달라질 수 있습니다. 제품과 함께 제공되는 액세서리가 상자에 표시됩니다.

스마트클린 시스템에서 면도기 충전 (특정 모델만 해당)



액체가 새지 않도록 스마트클린 시스템을 기울이지 마십시오.

참고: 사용을 준비하는 동안에는 스마트클린 시스템을 잡고 있으십시오.

참고: 일주일에 한 번 스마트클린 시스템에서 면도기를 세척한다면 스마트클린 카트리지를 약 3개월 정도 사용할 수 있습니다.

스마트클린 시스템 사용 준비



1 전원 플러그를 스마트클린 시스템 뒷면에 꽂으십시오.

2 어댑터를 벽면 콘센트에 꽂으십시오.

3 스마트클린 시스템 측면에 있는 단추를 누르고 스마트클린 시스템의 상단 부분을 들어 올리십시오.

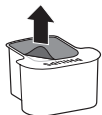

4 세척 카트리지에서 싺을 당겨 떼십시오.



5 스마트클린 시스템에 세척 카트리지를 끼우십시오.

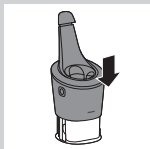

- 6** 스마트클린 시스템의 상단 부분을 아래로 누르십시오('딸깍' 소리가 남).

스마트클린 시스템 사용

스마트클린 시스템에 끼우기 전에는 항상 면도기를 흔들어 물기를 털어내십시오.

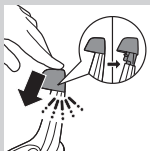

- 1** ' 딸깍' 소리가 날 때까지 상단 캡을 눌러 면도기를 거치대에 결합할 수 있습니다.

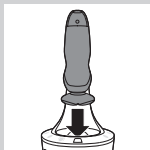

- 2** 면도기 전면이 스마트클린 시스템을 향하도록 면도기를 거치대 위에 거꾸로 걸어 놓으십시오.



- 3** 면도기를 거치대에 놓고 면도기를 뒤쪽으로 기울인 다음 상단 캡을 눌러 면도기를 연결하십시오('딸깍' 소리가 남).
- 배터리 표시등이 느리게 깜박이며 면도기가 충전되고 있음을 알려줍니다.

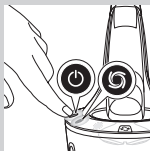

4 스마트클린 시스템의 전원 버튼을 눌러 세척 프로그램을 시작하십시오.

- 세척 프로그램이 작동하는 중에는 세척중 표시가 깜박입니다(약 10분 소요).

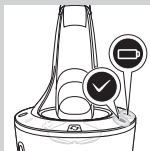

- 세척 프로그램이 완료되면 준비 완료 표시등이 켜진 상태로 유지됩니다.
- 배터리 표시등이 켜진 상태로 유지되어 면도기가 완전히 충전되었음을 알려줍니다. 약 1시간 정도 소요됩니다.

참고: 세척 프로그램 중 스마트클린 시스템의 전원 버튼을 누르면 프로그램이 중단됩니다. 이 경우에는 세척중 표시가 깜박거림을 멈춥니다.

참고: 세척 프로그램 중 벽면 콘센트에서 어댑터를 분리하면 프로그램이 중단됩니다.

참고: 충전이 완료되면 스마트클린이 30분 후 자동으로 꺼집니다.

- #### 5 면도기를 완전히 말리려면 다음에 면도를 할 때까지 스마트클린 시스템에 보관하십시오. 또는 스마트클린 시스템에서 면도기를 분리하여 물기가 남아 있지 않도록 흔들어 던 다음 셰이빙 유닛을 열어 면도기를 완전히 말릴 수도 있습니다.

스마트클린 시스템의 카트리지를 교체

일주일에 한 번 스마트클린 시스템에서 면도기를 세척한다면 스마트클린 카트리지를 약 3개월 정도 사용할 수 있습니다.

교체 표시등이 주황색으로 깜박이거나 세척 결과에 더 이상 만족할 수 없는 경우 세척 카트리지를 교체합니다. 스마트클린 카트리지를 일주일에 한 번 사용할 경우 약 3개월 동안 사용할 수 있습니다.

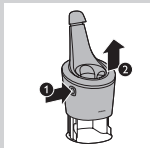

1 스마트클린 시스템 측면에 있는 단추를 누르고 스마트클린 시스템의 상단 부분을 들어 올리십시오.

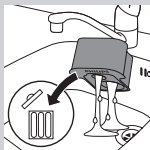

2 스마트클린 시스템에서 빈 세척 카트리지를 꺼내고 세척 카트리지에 남아 있는 세척액을 따라내십시오.

세척액은 싱크대 하수구에 버릴 수 있습니다.

3 빈 세척 카트리지를 버리십시오.



4 새 세척 카트리지를 포장에서 꺼낸 다음 카트리지에서 싺을 잡아떼십시오.

5 스마트클린 시스템에 새 세척 카트리지를 끼우십시오.

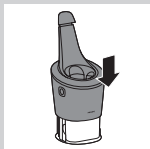

6 스마트클린 시스템의 상단 부분을 아래로 누르십시오(‘딸깍’ 소리가 남).

수돗물에 면도기 세척

최적의 면도 성능을 유지하려면 매번 면도 후 면도기를 청소하십시오.

뜨거운 물을 사용하는 경우 주의하십시오.
화상을 입지 않도록 물이 너무 뜨겁지 않은지 항상 확인하십시오.



절대로 수건이나 휴지로 셰이빙 유닛의 물기를 닦아내지 마십시오. 셰이빙헤드가 손상될 수 있습니다.

1 셰이빙 유닛을 따뜻한 수돗물로 잠시 행구십시오.



2 열림 버튼을 눌러 셰이빙 유닛을 여십시오.



3 셰이빙헤드 홀더를 따뜻한 수돗물로 30초 동안 행구십시오.

4 물기가 남아 있지 않도록 흔들어 털고 셰이빙헤드 홀더가 건조될 때까지 두십시오.

5 셰이빙헤드 홀더를 닫으십시오('딸깍' 소리가 남).

부품별 청소 방법



제품의 전원이 꺼져 있는지 확인합니다.

1 열림 버튼을 눌러 셰이빙 유닛을 여십시오.

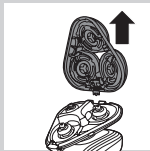

2 셰이빙헤드 홀더를 셰이빙 유닛의 하단 부분에서 분리하십시오.

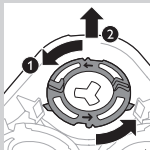

- 3** 고정 링을 시계 반대 방향으로 돌린 다음 분리하십시오.

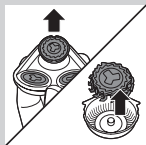

- 4** 셰이빙헤드 홀더에서 셰이빙헤드를 분리하십시오. 각 셰이빙헤드에는 커터와 보호대가 있습니다.

참고: 셰이빙헤드는 커터와 셰이빙 보호대가 한 조로 이루어져 있으므로 섞이지 않도록 한 조씩 청소하십시오. 커터를 잘못된 셰이빙 보호대에 끼우면, 면도 성능이 정상으로 돌아오기까지 몇 주가 걸릴 수도 있습니다.

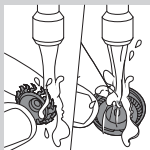

- 5** 커터와 보호대를 수돗물로 세척하십시오.

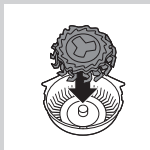

- 6** 세척한 후에는 커터를 보호대에 다시 끼우십시오.

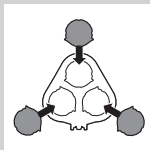

- 7** 셰이빙헤드를 셰이빙헤드 홀더에 다시 넣으십시오.

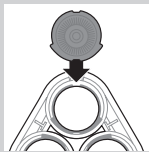

참고: 셰이빙헤드의 돌출된 부분이 셰이빙헤드 홀더의 오목한 부분에 꼭 맞게 끼워져 있는지 확인하십시오.

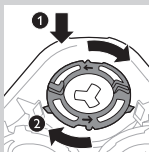

8 고정 링을 셰이빙헤드 홀더에 끼운 다음 시계 방향으로 돌리십시오.

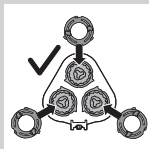

- 각 고정 링에는 오목한 부분 두 곳과 돌출된 부분 두 곳이 있어 셰이빙헤드 홀더가 꼭 맞게 끼워지도록 되어 있습니다.

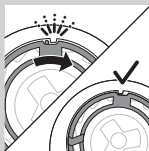

- '딸깍' 소리가 나도록 링을 시계 방향으로 돌려 링을 고정하십시오.

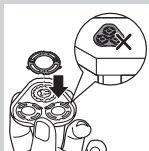

참고: 셰이빙헤드를 재설치하고 고정 링을 다시 끼울 때는 셰이빙헤드 홀더를 손으로 잡습니다. 손상될 수 있으므로 셰이빙헤드 홀더를 바닥에 두지 마십시오.



- 9** 웨이빙헤드 홀더의 경첩을 웨이빙 유닛 홈에 다시 끼우십시오. 웨이빙헤드 홀더를 단으십시오(‘딸깍’ 소리가 남).

클릭온 액세서리 세척

절대로 수건이나 휴지로 트리머 또는 턱수염 스타일러 액세서리의 물기를 닦아내지 마십시오. 트리머 날이 손상될 수 있습니다.

트리머 액세서리 세척

트리머 액세서리는 사용할 때마다 청소하십시오.

- 1** 트리머 액세서리가 장착된 상태에서 제품을 켜십시오.
- 2** 트리머 액세서리를 뜨거운 수돗물로 잠시 헹구십시오.
- 3** 청소 후에는 제품을 끄십시오.
- 4** 물기가 남아 있지 않도록 흔들어 털고 트리머 액세서리가 건조될 때까지 두십시오.

도움말: 최적의 트리머 성능을 위해 6개월마다 트리머의 날 부분에 재봉틀용 기름을 한 방울씩 떨어 뜨려 바르십시오.

턱수염 스타일러 액세서리 세척

사용 후에는 항상 턱수염 스타일러 액세서리를 세척하십시오.

- 1** 턱수염 스타일러 액세서리에서 빗을 당겨 빼내십시오.

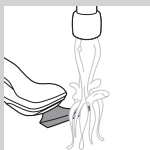

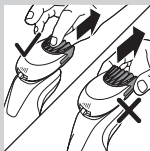

참고: 액세서리에서 빗 중앙을 잡아 당겨 빼내십시오. 빗의 가장자리를 당기지 마십시오.

2 제품의 전원을 켜십시오.

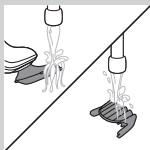

3 텍수염 스타일러 액세서리와 빗을 분리하여 가끔씩 뜨거운 물로 헹구십시오.

4 청소 후에는 제품을 고십시오.

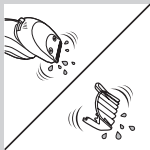

5 조심스럽게 물기를 털고 텍수염 스타일러 액세서리와 빗을 말리십시오.

도움말: 최적의 트리머 성능을 위해 6개월마다 트리머의 날 부분에 재봉틀용 기름을 한 방울씩 떨어 뜨려 바르십시오.

클렌징 브러쉬 액세서리 세척

사용 후에는 항상 클렌징 브러쉬 액세서리를 세척하십시오.

1 제품의 전원이 꺼져 있는지 확인합니다.

2 브러쉬 본체에서 브러쉬 헤드를 분리하십시오.

3 두 부분을 따뜻한 물과 중성 비누로 깨끗하게 세척하십시오.

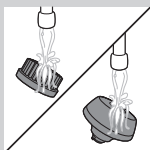
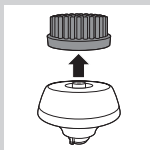



- 4** 수건으로 클렌징 브러쉬 액세서리의 물기를 털어 말리십시오.

보관

참고: 제공되는 액세서리는 제품에 따라 달라질 수 있습니다. 제품과 함께 제공되는 액세서리가 상자에 표시됩니다.

참고: 액세서리에 보호캡을 씌우고 면도기를 파우치에 넣어 보관하기 전에 제품과 해당 액세서리를 완전히 건조하시기 바랍니다.

- 셰이빙 유닛에 먼지가 쌓이지 않도록 보호캡을 씌우십시오.

- 면도기를 제공된 파우치에 넣어 보관하십시오.

- 클렌징 브러쉬 액세서리에 이물질이 쌓이지 않도록 보호캡을 씌우십시오.

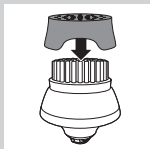

교체

클렌징 브러시 헤드 교체

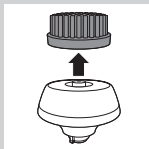

- 브러시 모가 변형되거나 손상된 경우 적어도 3개월에 한 번씩 클렌징 브러시 헤드 액세서리를 교체하십시오.

쉐이빙헤드 교체

최고의 면도 성능을 위해서는 2년마다 쉐이빙헤드를 교체하는 것이 좋습니다.

교체 알림

쉐이빙헤드의 표시등이 켜지면서 쉐이빙헤드를 교체해야 함을 알려 줍니다. 손상된 쉐이빙헤드는 즉시 교체하십시오. 교체 시에는 ‘액세서리 주문’란의 설명에 따라 항상 정품 필립스 쉐이빙헤드로 교체하십시오.

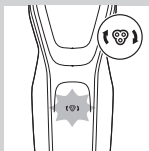

- 1 면도기의 전원을 껐을 경우 쉐이빙헤드를 교체해야 함을 알리기 위해 쉐이빙 유닛의 표시등이 켜집니다.

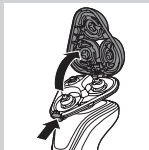

- 2 열림 버튼을 눌러 쉐이빙 유닛을 여십시오.



- 3 쉐이빙헤드 홀더를 쉐이빙 유닛의 하단 부분에서 분리하십시오.

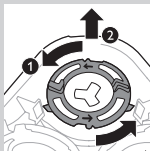

4 고정 링을 시계 반대 방향으로 돌린 다음 분리하십시오.

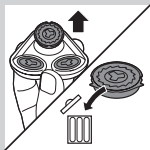

5 웨이빙헤드 홀더에서 웨이빙헤드를 분리해서 버리십시오.

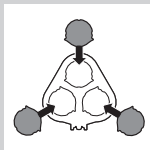

6 홀더에 새 웨이빙헤드를 끼우십시오.

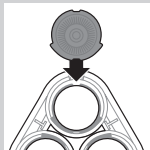

참고: 웨이빙헤드의 돌출된 부분이 웨이빙헤드 홀더의 오목한 부분에 꼭 맞게 끼워져 있는지 확인하십시오.

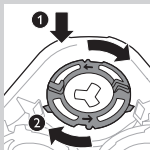

7 고정 링을 웨이빙헤드에 끼운 다음 시계 방향으로 돌리십시오.

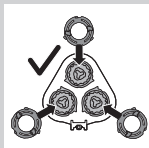

- 각 고정 링에는 오목한 부분 두 곳과 돌출된 부분 두 곳이 있어 셰이빙헤드 홀더가 꼭 맞게 끼워지도록 되어 있습니다.

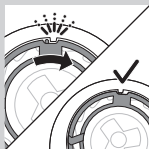

- ‘딸깍’ 소리가 나도록 링을 시계 방향으로 돌려 링을 고정하십시오.

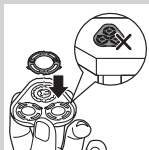

참고: 셰이빙헤드를 재설치하고 고정 링을 다시 끼울 때는 셰이빙헤드 홀더를 손으로 잡습니다. 손상될 수 있으므로 셰이빙헤드 홀더를 바닥에 두지 마십시오.

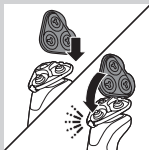

- 8 셰이빙헤드 홀더의 경첩을 셰이빙 유닛 홈에 다시 끼우십시오. 셰이빙헤드 홀더를 닫으십시오(‘딸깍’ 소리가 남).

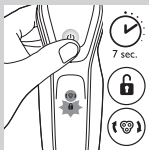

- 9 교체 알림을 재설정하려면, 전원 버튼을 약 7초 동안 누르십시오.

액세서리 주문

액세서리나 교체 부품을 구입하려면 웹사이트 (www.shop.philips.com/service) 또는 필립스 대리점을 방문하십시오. 해당 지역의 필립스 고객 상담실에 문의하셔도 됩니다. 자세한 연락처는 제품 보증서를 참조하십시오.

다음과 같은 부품을 별도로 판매하고 있습니다. 다만 국가별로 다를 수 있으니 고객상담실이나 서비스 센터에 문의하시기 바랍니다.

- HQ8505 어댑터
- SH50 필립스 셰이빙헤드
- HQ110 필립스 셰이빙헤드 클리닝 스프레이
- RQ111 필립스 텍수염 스타일러 액세서리
- RQ585 필립스 클렌징 브러쉬 액세서리
- RQ560, RQ563 필립스 클렌징 브러쉬 헤드
- JC301, JC302, JC303, JC304, JC305
세척 카트리지

참고: 액세서리 사용 가능 여부는 국가마다 다릅니다.

셰이빙 헤드

- 2년에 한 번씩 셰이빙헤드를 교체하는 것이 좋습니다. 교체 시에는 항상 정품 SH50 필립스 셰이빙헤드로 교체하십시오.



재활용

수명이 다 된 제품은 일반 가정용 쓰레기와 함께 버리지 마시고 지정된 재활용 수거 장소에 버리십시오. 이런 방법으로 환경 보호에 동참하실 수 있습니다.

면도기의 충전식 배터리 분리

면도기를 폐기할 때에만 충전식 배터리를 분리하십시오. 분리 시 배터리가 완전히 방전되었는지 확인하십시오.

배터리의 면이 날카로우니 조심하십시오.

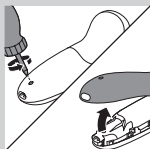

- 1 드라이버로 제품 뒤쪽 패널에서 나사를 제거하고 뒤쪽 패널을 분리하십시오.

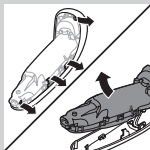

- 2 후크를 구부린 후 동력 장치를 빼내십시오.

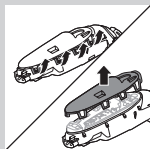

- 3 스냅 후크를 분리한 후 동력 장치의 앞쪽에 있는 패널을 분리하십시오.

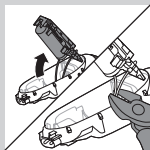

- 4 배터리함을 밖으로 빼낸 후 펜치로 배터리 태그를 자르십시오.

보증 및 지원

보다 자세한 정보나 지원이 필요한 경우에는 필립스 웹 사이트(www.philips.com/support)를 방문하시거나 제품 보증서를 참조하십시오.

보증 제한

쉐이빙헤드(안쪽날 및 바깥날)는 소모품이므로 보증에 해당되지 않습니다.

문제 해결

이 란은 본 제품을 사용하면서 가장 일반적으로 경험하게 되는 문제와 그 해결 방법을 제시합니다. 아래의 정보로도 문제를 해결할 수 없는 경우 www.philips.com/support를 방문하여 자주 묻는 질문(FAQ) 목록을 참조하거나 필립스 고객 상담실로 문의하십시오.

문제점	가능한 원인	해결책
면도기가 예전처럼 잘 작동하지 않습니다.	쉐이빙헤드가 손상 또는 마모되었습니다.	쉐이빙헤드를 교체하십시오(‘교체’란 참조).
	수염 또는 이물질이 쉐이빙헤드에 걸렸습니다.	면도기 부품별 청소 방법을 참조하여 쉐이빙헤드를 청소하십시오(‘청소 및 유지 관리’란 참조).
전원 버튼을 눌러도 면도기가 작동하지 않습니다.	면도기가 전원에 아직 연결되어 있습니다. 안전한 사용을 위해 면도기는 무선으로만 사용할 수 있습니다.	면도기의 코드를 뽑은 다음 면도기 전원 버튼을 눌러 면도기를 켜십시오(‘사용 시 전원 코드 제거 알림’란 참조).

문제점	가능한 원인	해결책
	<p>충전식 배터리가 방전되었습니다.</p> <p>여행용 잠금 기능이 작동하고 있습니다.</p>	<p>배터리를 재충전 하십시오(‘충전’란 참조).</p> <p>여행용 잠금 기능을 해제하려면 전원 버튼을 3초 동안 누르십시오.</p>
	<p>모터가 작동할 수 없을 만큼 웨이빙 유닛이 더럽거나 손상되었습니다.</p>	<p>웨이빙헤드를 청소하거나 교체하십시오(‘필터 청소 및 유지관리’ 및 ‘교체’란 참조).</p>
<p>면도기를 스마트클린 시스템에서 세척해도 깨끗하지 않습니다.</p>	<p>스마트클린 시스템에 면도기가 제대로 놓이지 않았기 때문에 스마트클린 시스템과 면도기가 연결되지 않았습니다.</p>	<p>상단 캡을 아래쪽으로 눌러(‘딸각’ 소리가 남) 면도기와 스마트클린을 제대로 연결하십시오.</p>
	<p>세척 카트리지가 비어 있습니다. 교체 표시등이 깜박거리며 세척 카트리지를 교체해야 함을 알려줍니다.</p>	<p>스마트클린 시스템에 새 세척 카트리지를 끼우십시오(‘세척 및 유지관리’란 참조).</p>
	<p>정품 필립스 세척 카트리지가 아닌 다른 세척액을 사용했습니다.</p>	<p>정품 필립스 세척 카트리지만 사용하십시오.</p>
<p>면도기 하단에서 물이 새어나옵니다.</p>	<p>세척 중에 면도기의 내부 본체와 외부 덮개 사이에 물이 스며들 수 있습니다.</p>	<p>이러한 현상은 정상이며, 모든 전자부품은 면도기 내부에 밀봉되어 있으므로 위험하지 않습니다.</p>

문제점	가능한 원인	해결책
전원 버튼을 눌러도 스마트클린 시스템이 작동하지 않습니다.	스마트클린 시스템이 주 전원에 연결되어 있지 않습니다.	스마트클린 시스템에 전원 플러그를 꽂은 다음 어댑터를 벽면 콘센트에 꽂으십시오.
면도기를 스마트클린 시스템에서 충전했지만 완전히 충전되지 않습니다.	충전기/스마트클린 시스템에 면도기가 제대로 놓이지 않았습니다.	면도기를 스마트클린 시스템에 단단히 눌러 고정하십시오. 면도기가 고정될 때까지 상단 캡을 아래로 누르면 됩니다.
쉐이빙헤드를 교체했지만 교체 알림이 여전히 표시됩니다.	면도기를 재설정하지 않았습니다.	전원 버튼을 약 7초 동안 눌러 면도기를 재설정하십시오(“교체”란 참조).
쉐이빙헤드 표시등이 갑자기 디스플레이에 나타났습니다.	이 표시등은 교체 알림입니다.	쉐이빙헤드를 교체하십시오(“교체”란 참조).

제조번호 부여기준 : 본 제품의 제조번호는 4자리,5자리,6자리,9자리로 표기될 수 있습니다. **(1) 4자리일 경우** : 앞의 두 자리는 연도를,뒤의 두 자리는 생산된 주를 의미합니다. 예) 0632 → 2006년 32번째 주에 생산 **(2) 5자리일 경우** : 앞의 두 자리는 연도를,다음 두 자리는 생산된 주를, 마지막 자리는 생산된 요일을 의미합니다.예)06243 → 2006년 24번째 주의 수요일 생산 **(3) 6자리일 경우** : 앞의 두 자리는 연도를,다음 두 자리는 월을, 마지막 두 자리는 일을 의미합니다. 예)061125 → 2006년 11월 25일 생산 **(4) 9자리일 경우** : 앞의 한 자리는 제조국을, 다음 두 자리는 연도를, 다음 두 자리는 생산된 주를, 다음 한 자리는 공장의 생산라인을, 마지막 3자리는 그 주에 생산된 제품의 일련번호를 의미합니다. 예)507402001 → 네덜란드에서 2007년 40번째 주에 2번 생산라인에서 첫 번째 생산 **(5) 기타제조번호**에 대한 문의사항은 (02)709-1200 으로 연락바랍니다.

Pengenalan

Tahniah atas pembelian anda, dan selamat datang ke Philips! Untuk mendapat manfaat sepenuhnya daripada sokongan yang ditawarkan oleh Philips, daftarkan produk anda di www.philips.com/welcome.

Perihalan umum (Gamb. 1)

- 1 Tukup pelindung bagi alat tambahan berus pembersih (jenis tertentu sahaja)
- 2 Alat tambahan berus pembersih mudah dipasang (jenis tertentu sahaja)
- 3 Sikat bagi alat tambahan penggaya janggut (jenis tertentu sahaja)
- 4 Alat tambahan penggaya janggut mudah dipasang (jenis tertentu sahaja)
- 5 Alat tambahan perapi mudah dipasang (jenis tertentu sahaja)
- 6 Tukup pelindung bagi unit pencukur (jenis tertentu sahaja)
- 7 Unit pencukur mudah dipasang
- 8 Butang hidup/mati
- 9 Butang Turbo (jenis tertentu sahaja)
- 10 Pemegang
- 11 Soket untuk plag kecil
- 12 Penunjuk cas bateri dengan 1 lampu
- 13 Penunjuk cas bateri dengan 3 lampu
- 14 Cabut plag untuk simbol penggunaan
- 15 Simbol kunci kembara
- 16 Peringatan penggantian
- 17 Peringatan pembersihan
- 18 Membersihkan kartrij untuk sistem SmartClean
- 19 Sistem SmartClean (jenis tertentu sahaja)
- 20 Tukup sistem SmartClean
- 21 Butang hidup/mati

- 22 Simbol bateri
- 23 Simbol pembersihan
- 24 Simbol penggantian
- 25 Simbol Sedia
- 26 Penyesuai
- 27 Plag kecil
- 28 Pau (untuk jenis tertentu sahaja)

Nota: Aksesori yang dibekalkan mungkin berbeza untuk produk berbeza. Kotak menunjukkan aksesori yang telah dibekalkan dengan perkakas anda.

Maklumat keselamatan penting

Baca maklumat penting ini dengan teliti sebelum anda menggunakan perkakas dan aksesoriya serta simpan ia untuk rujukan masa depan. Aksesori yang dibekalkan mungkin berbeza dengan produk.

Bahaya

- Pastikan penyesuai sentiasa kering.

Amaran

- Penyesuai mengandungi pengubah. Jangan potong penyesuai untuk menggantinya dengan plag yang lain, kerana ini akan menyebabkan keadaan berbahaya.
- Perkakas ini tidak dimaksudkan untuk digunakan oleh orang (termasuk kanak-kanak) yang kurang upaya dari segi fizikal, deria atau mental, atau kurang berpengalaman dan pengetahuan, kecuali mereka telah diberi pengawasan atau arahan berkenaan penggunaan perkakas ini oleh orang yang bertanggungjawab atas keselamatan mereka.
- Kanak-kanak hendaklah diawasi untuk memastikan bahawa mereka tidak bermain dengan perkakas ini.
- Setiap kali anda hendak membersihkan pencukur di bawah paip, pastikan plagnya telah ditanggalkan.





- Periksa perkakas setiap kali anda hendak menggunakannya. Jangan gunakan perkakas jika ia rosak kerana ini akan menyebabkan kecederaan. Anda hendaklah setiap kali mengganti bahagian yang rosak dengan jenis yang asli.

Awas

- Jangan sekali-kali rendam sistem pembersih ini atau dirian pengecasan di dalam air dan jangan membilasnya di bawah paip.
- Jangan sekali-kali gunakan air yang lebih panas daripada 80°C untuk membilas pencukur tersebut.
- Hanya gunakan perkakas ini untuk tujuan dimaksudkan seperti ditunjukkan dalam manual pengguna.
- Atas sebab-sebab kebersihan, perkakas ini hendaklah hanya digunakan oleh seorang sahaja.
- Jangan gunakan penyusui dalam atau berdekatan soket dinding yang mengandungi atau pernah mengandungi penyegar udara elektrik untuk mengelakkan kerosakan yang tidak boleh dibaiki pada penyusui.
- Jangan sekali-kali gunakan udara termampat, pad penyental, agen pembersih yang melelas atau cecair yang agresif seperti alkohol atau aseton untuk membersihkan perkakas.
- Jika pencukur anda disertakan dengan sistem pembersih, sentiasa gunakan cecair pembersih asli Philips (kartrij atau botol, bergantung pada jenis sistem pembersih).
- Letakkan sistem pembersih pada permukaan yang stabil, rata dan mendatar sahaja untuk mengelakkan kebocoran.
- Jika sistem pembersih anda menggunakan kartrij, sentiasa pastikan bahawa petak kartrij tertutup sebelum anda menggunakan sistem pembersih untuk membersihkan atau mengecap pencukur.

- Apabila sistem pembersih siap untuk digunakan, jangan alihkannya bagi mengelakkan cecair pembersih daripada bocor.
- Air mungkin bocor keluar daripada soket di bahagian bawah pencukur ketika anda membilasnya. Ini adalah normal dan tidak berbahaya kerana semua bahagian elektronik dilindungi di dalam unit kuasa yang kedap di dalam pencukur.

Medan elektromagnet (EMF)

- Perkakas Philips mematuhi semua piawaian dan peraturan berkaitan dengan pendedahan kepada medan elektromagnet.

Am

- Pencukur ini adalah kalis air. Perkakas ini sesuai digunakan di dalam mandian atau di bawah pancuran dan boleh dibersihkan di bawah paip. Untuk tujuan keselamatan, pencukur hanya boleh digunakan tanpa kord.
- Perkakas ini sesuai untuk voltan sesalur kuasa antara 100 hingga 240 volt.
- Penyesuai mengubah 100-240 volt kepada voltan rendah dan selamat tidak melebihi 24 volt.



Paparan

Pengecasan

Penunjuk cas bateri dengan 3 lampu

- Pengecasan mengambil masa lebih kurang 1 jam
- Pengecasan pantas: Apabila perkakas disambungkan ke sesalur kuasa, lampu penunjuk cas bateri menyala satu demi satu secara berterusan. Apabila perkakas mengandungi cukup tenaga untuk satu pencukuran, lampu bawah penunjuk cas bateri berkelip perlahan-lahan.

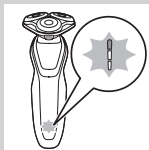

- Jika anda membiarkan perkakas disambungkan ke sesalur kuasa, proses pengecasan berterusan. Untuk menunjukkan bahawa perkakas sedang dicas, lampu bawah akan berkelip dahulu dan kemudian menyala secara berterusan. Selepas itu lampu kedua akan berkelip dan kemudian menyala berterusan, dan seterusnya sehinggalah pencukur dicas sepenuhnya.

Penunjuk cas bateri dengan 1 lampu

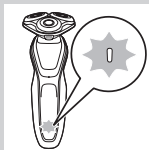

- Pengecasan mengambil masa lebih kurang 1 jam.
- Pengecasan pantas: Apabila perkakas tidak mengandungi cukup tenaga untuk satu pencukuran, penunjuk cas bateri akan berkelip dengan pantas. Apabila penunjuk cas bateri mula berkelip perlahan-lahan, perkakas mengandungi cukup tenaga untuk satu pencukuran.
- Jika anda membiarkan perkakas disambungkan ke sesalur kuasa, proses pengecasan berterusan. Untuk menunjukkan bahawa perkakas sedang dicas, penunjuk cas bateri berkelip perlahan-lahan.

Bateri telah dicas sepenuhnya

Nota: Perkakas ini hanya boleh digunakan tanpa kord.

Nota: Apabila bateri penuh, paparan akan dimatikan secara automatik selepas 30 minit. Jika anda menekan butang hidup/mati semasa pengecasan, simbol 'cabut plag untuk penggunaan' akan berkelip putih untuk mengingatkan anda bahawa anda perlu tanggalkan perkakas daripada sesalur kuasa.

Apabila bateri telah dicas sepenuhnya, semua lampu penunjuk cas bateri akan menyala secara berterusan.



- Penunjuk cas bateri dengan 3 lampu



- Penunjuk cas bateri dengan 1 lampu

Bateri lemah



Apabila bateri hampir habis, penunjuk cas bateri berkelip jingga.

- Penunjuk cas bateri dengan 3 lampu



- Penunjuk cas bateri dengan 1 lampu

Baki kapasiti bateri

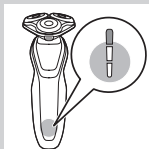

Penunjuk cas bateri dengan 3 lampu

- Kapasiti baki bateri ditunjukkan oleh lampu penunjuk pengecasan bateri yang menyala secara berterusan.

Peringatan 'Cabut plag untuk penggunaan'



- Perkakas dilengkapi dengan peringatan 'cabut plag untuk penggunaan'. Simbol 'cabut plag untuk penggunaan' mula berkelip untuk mengingatkan anda bahawa anda perlu tanggalkan perkakas dari penyusai sebelum anda boleh menghidupkannya.

Peringatan pembersihan

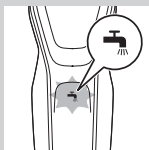

- Untuk prestasi pencukuran yang optimum, kami menasihatkan anda agar membersihkan pencukur selepas setiap kali menggunakannya.
- Apabila anda mematikan pencukur, peringatan pembersihan akan berkelip bagi mengingatkan anda untuk membersihkan pencukur.

Kunci kembara

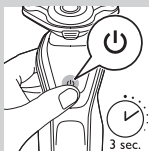

Anda boleh mengunci pencukur apabila anda hendak mengembara. Kunci kembara mengelakkan pencukur daripada dihidupkan tanpa sengaja.

Mengaktifkan kunci kembara

- 1 Tekan butang hidup/mati selama 3 saat untuk memasuki mod kunci kembara.

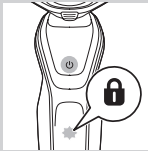

- Apabila anda mengaktifkan kunci kembara, simbol kunci kembara akan menyala secara berterusan. Apabila kunci kembara diaktifkan, simbol kunci kembara mula berkelip.

Menyahaktifkan kunci kembara

1 Tekan butang hidup/mati selama 3 saat.

- Simbol kunci kembara akan berkelip dan kemudian menyala secara berterusan.

Pencukur kini telah sedia untuk digunakan sekali lagi.



Menggantikan kepala pencukur

Untuk prestasi pencukuran yang maksimum, kami menasihatkan agar anda menggantikan kepala pencukur setiap dua tahun.

- Perkakasan dilengkapi dengan peringatan penggantian yang mengingatkan anda untuk menggantikan kepala pencukur. Peringatan penggantian akan menyala secara berterusan.



Nota: Selepas menggantikan kepala pencukur, anda perlu menetapkan semula peringatan penggantian dengan menekan butang hidup/mati selama 7 saat.

Tetapan Turbo (jenis tertentu sahaja)

Perkakas dilengkapi dengan tetapan Turbo atau Turbo+. Tetapan ini bertujuan untuk pencukuran yang lebih pantas dan lebih kuat serta menjadikan kawasan yang susah dicapai lebih mudah untuk dicukur.

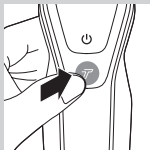

Mengaktifkan tetapan Turbo

- 1 Untuk mengaktifkan tetapan Turbo, tekan butang Turbo sekali.

Menyahaktifkan tetapan Turbo

- 1 Untuk menyahaktifkan tetapan Turbo, hanya tekan butang Turbo sekali lagi.

Pengecasan

Pengecasan mengambil masa lebih kurang 1 jam.

Nota: Perkakas ini hanya boleh digunakan tanpa kord.
Caskan pencukur sebelum anda menggunakannya buat pertama kali dan apabila paparan menunjukkan bateri hampir kosong.

Mengecas dengan penyesuai

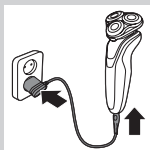

- 1 Masukkan plag kecil ke dalam perkakas dan masukkan plag penyesuai ke dalam soket dinding.

Mengecas di dalam sistem SmartClean (jenis tertentu sahaja)

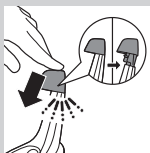

- 1 Letakkan plag kecil di dalam sistem SmartClean.
- 2 Letakkan penyesuai di dalam soket dinding.
- 3 Tekan tukup atas ke bawah supaya anda boleh meletakkan pencukur ke dalam pemegang ('klik').

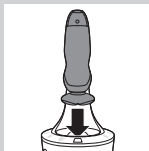

- 4** Pegang pencukur di atas pemegang secara terbalik. Pastikan bahagian hadapan pencukur menghadap ke sistem SmartClean.

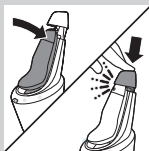

- 5** Letakkan pencukur di dalam pemegang, sendengkan pencukur ke belakang dan tekan tukup atas ke bawah untuk menyambungkan pencukur ('klik').
- Simbol bateri akan berkelip perlahan-lahan untuk menunjukkan bahawa pencukur sedang dicas.

Menggunakan pencukur

Menghidupkan atau mematikan perkakas

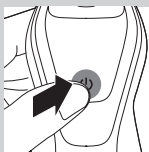

- 1** Untuk menghidupkan perkakas, tekan butang hidup/mati sekali.

- 2** Untuk mematikan perkakas, tekan butang hidup/mati sekali.

- Penunjuk cas bateri dengan 3 lampu: Paparan menyala selama beberapa saat untuk menunjukkan status baki bateri.

Pencukuran

Tempoh penyesuaian kulit

Pencukur pertama anda mungkin tidak memberikan hasil yang dijangkakan dan kulit anda mungkin menjadi sedikit kerengsaan. Ini adalah biasa. Kulit dan janggut anda perlukan masa penyesuaian dengan sebarang sistem pencukuran baru.



Kami menasihatkan agar anda bercukur dengan kerap (sekurang-kurangnya 3 kali seminggu) menggunakan pencukur untuk tempoh 3 minggu bagi membolehkan kulit anda menjadi sesuai dengan pencukur baru.

Nota: Perkakas ini hanya boleh digunakan tanpa kord.

- 1** Hidupkan suis perkakas.
- 2** Gerakkan kepala pencukur pada kulit anda dalam gerakan bulatan.

Nota: Jangan buat gerakan lurus.

- 3** Bersihkan pencukur selepas penggunaan (lihat bab 'Pembersihan dan penyelenggaraan').

Pencukuran basah

Anda juga boleh menggunakan pencukur ini di bawah pancuran atau pada muka yang basah dengan busa cukur atau gel cukur.

Untuk mencukur dengan busa cukur atau gel cukur, ikuti langkah di bawah:



- 1** Bubuh sedikit air pada kulit anda.

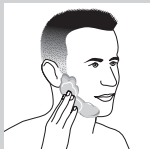

- 2** Bubuh busa cukur atau gel cukur pada kulit anda.



- 3** Bilas unit pencukur di bawah paip untuk memastikan unit pencukur meluncur dengan licin melalui kulit anda.

- 4** Hidupkan alat pencukur.



- 5** Gerakkan kepala pencukur pada kulit anda dalam gerakan bulatan.

Nota: Bilas pencukur di bawah paip dengan berkala untuk memastikan ia meluncur dengan licin melalui kulit anda.

- 6** Keringkan muka anda dan dengan menyeluruh bersihkan pencukur selepas digunakan (lihat bab 'Pembersihan dan penyelenggaraan').

Nota: Pastikan anda membilas semua busa atau gel cukur keluar daripada pencukur.

Tetapan Turbo (jenis tertentu sahaja)

Perkakas ini dilengkapi dengan tetapan Turbo atau Turbo+ untuk pencukuran mudah bagi kawasan yang susah dicapai.

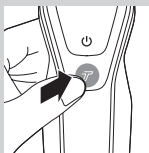

- 1** Hidupkan alat pencukur.
- 2** Tekan butang Turbo sekali untuk menghidupkan tetapan Turbo jika anda ingin mencukur kawasan yang susah dicapai dengan lebih pantas.



- 3** Gerakkan kepala pencukur pada kulit anda dalam gerakan bulatan.

Nota: Jangan buat gerakan lurus.

- 4** Untuk menyahaktifkan tetapan Turbo, hanya tekan butang Turbo sekali.

Menggunakan alat tambahan mudah dipasang

Nota: Aksesori yang dibekalkan mungkin berbeza untuk produk berbeza. Kotak menunjukkan aksesori yang telah dibekalkan dengan perkakas anda.

Mengalih keluar atau memasang alat tambahan mudah dipasang

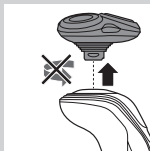

- 1 Pastikan perkakas dimatikan.
- 2 Tarik alat tambahan dengan lurus daripada perkakas.

Nota: Jangan pulas alat tambahan semasa anda menariknya keluar dari perkakas.

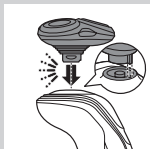

- 3 Masukkan cuping alat tambahan ke dalam slot di bahagian atas perkakas. Kemudian tekan alat tambahan ke bawah untuk memasangnya pada perkakas ('klik').

Menggunakan alat tambahan perapi

Anda boleh menggunakan alat tambahan perapi untuk merapikan jambang dan misai anda.

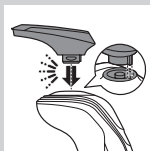

- 1 Pastikan perkakas dimatikan.
- 2 Masukkan cuping alat tambahan ke dalam slot di bahagian atas pencukur. Kemudian tekan alat tambahan perapi ke bawah untuk memasangnya pada perkakas ('klik').

- 3 Hidupkan suis perkakas.

- 4 Anda kini boleh memulakan perapian.

- 5 Bersihkan alat tambahan selepas penggunaan (lihat bab 'Pembersihan dan penyelenggaraan').



Menggunakan alat tambahan penggayajanggut

- 1 Pastikan perkakas dimatikan.



- 2 Masukkan cuping alat tambahan ke dalam slot di bahagian atas perkakas. Kemudian tekan alat tambahan ke bawah untuk memasangnya pada perkakas ('klik').

Menggunakan alat tambahan peng gaya janggut dengan sikat

Anda boleh menggunakan alat tambahan peng gaya janggut dengan memasang sikat untuk menggayakan janggut anda pada satu tetapan yang ditentukan, tetapi juga pada tetapan kepanjangan yang lain. Anda juga boleh menggunakannya untuk praperapian sebarang bulu yang panjang sebelum bercukur untuk mendapatkan pencukuran yang lebih selesa.

Tetapan kepanjangan rambut pada alat tambahan peng gaya janggut sepadan dengan kepanjangan baki rambut selepas pemotongan dan mempunyai kepanjangan dari 1 hingga 5mm.



- 1 Luncurkan sikat terus ke dalam alur pemandu pada kedua-dua belah alat tambahan ('klik').

- 2 Tekan pemilih kepanjangan lalu tekankannya ke kiri atau ke kanan untuk memilih tetapan kepanjangan rambut yang dikehendaki.

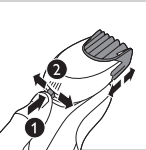

- 3 Hidupkan suis perkakas.



- 4 Anda kini boleh mula membentuk janggut anda dengan menggerakkan alat tambahan ke atas dengan mengenakan sedikit tekanan dengan memastikan bahagian depan sikat bersentuhan sepenuhnya dengan kulit.

- 5** Bersihkan alat tambahan selepas penggunaan (lihat bab 'Pembersihan dan penyelenggaraan').

Menggunakan alat tambahan penggaya janggut tanpa sikat

Anda boleh menggunakan alat tambahan penggaya janggut tanpa sikat untuk membentuk janggut, misai, jambang atau garis leher anda sehingga 0.5mm.

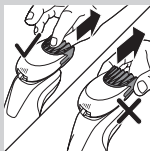

- 1** Tarik sikat keluar daripada alat tambahan.

Nota: Pegang sikat di bahagian tengah untuk menariknya keluar daripada alat tambahan. Jangan tarik di bahagian sisi sikat.

- 2** Hidupkan suis perkakas.

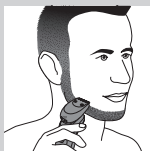

- 3** Anda kini boleh mula membentuk janggut, misai, jambang atau garis leher anda dengan menggerakkan penggaya ke bawah dengan mengenakan sedikit tekanan sementara memegangnya secara tegak lurus ke kulit.

- 4** Bersihkan alat tambahan selepas penggunaan (lihat bab 'Pembersihan dan penyelenggaraan').

Menggunakan alat tambahan berus pembersih

Gunakan alat tambahan berus pembersih berputar dengan krim pembersih harian anda. Alat tambahan berus pembersih mengeluarkan minyak dan kotoran, menjadikan kulit sihat dan bebas minyak.

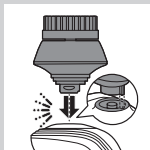

- 1** Masukkan cuping alat tambahan ke dalam slot di bahagian atas perkakas. Kemudian tekan alat tambahan ke bawah untuk menyambungkannya pada perkakas ('klik').



- 2** Lembapkan alat tambahan dengan air. Jangan gunakan perkakas dengan kepala berus yang kering kerana ia boleh merengsa kulit.

Petua: Gunakan alat tambahan sebelum bercukur untuk mencukur dengan lebih mudah dan hasil pencukuran yang lebih bersih.



- 3** Lembapkan muka anda dengan air dan sapukan pembersih pada muka anda.

- 4** Letakkan alat tambahan pada pipi kanan anda.

- 5** Hidupkan suis perkakas.

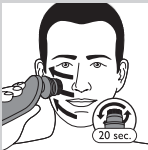

- 6** Gerakkan alat tambahan dengan perlahan merentasi kulit anda dari hidung ke telinga. Jangan tekan alat tambahan terlalu kuat ke atas kulit untuk memastikan rawatan sentiasa selesa.



- 7** Selepas kira-kira 20 saat anda boleh menggerakkan alat tambahan ke pipi kiri anda dan mula membersihkan bahagian muka ini.

Awas: Jangan bersihkan kawasan sensitif di sekeliling mata anda.

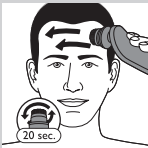

- 8** Selepas kira-kira 20 saat anda boleh mengalihkan alat tambahan ke dahi anda dan mula membersihkan bahagian muka ini. Gerakkan alat tambahan dengan perlahan dari kiri ke kanan.

Nota: Kami menasihatkan anda supaya tidak berlebihan dalam melakukan pembersihan dan jangan bersihkan mana-mana zon lebih daripada 20 saat.



- 9 Selepas rawatan, bilas dan keringkan muka anda. Sekarang muka anda bersedia untuk langkah seterusnya dalam rutin penjagaan kulit harian anda.
- 10 Bersihkan alat tambahan selepas penggunaan (lihat bab 'Pembersihan dan penyelenggaraan').

Pembersihan dan penyelenggaraan

Nota: Aksesori yang dibekalkan mungkin berbeza untuk produk berbeza. Kotak menunjukkan aksesori yang telah dibekalkan dengan perkakas anda.

Bersihkan pencukur di dalam sistem SmartClean (jenis tertentu sahaja)



Jangan sendengkan sistem SmartClean untuk mengelakkan kebocoran.

Nota: Pegang sistem SmartClean semasa anda menyediakannya.

Nota: Jika anda membersihkan pencukur di dalam sistem SmartClean seminggu sekali, kartrij SmartClean akan bertahan lebih kurang tiga bulan.

Menyediakan sistem SmartClean untuk penggunaan

- 1 Letakkan plag kecil di bahagian belakang sistem SmartClean.
- 2 Letakkan penyesuai di dalam soket dinding.



3 Tekan butang di bahagian sisi sistem SmartClean dan angkat bahagian atas sistem SmartClean.

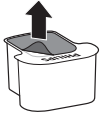

4 Tanggalkan kedap katrij pembersih.



5 Letakkan katrij pembersih di dalam sistem SmartClean.



6 Tolak bahagian atas sistem SmartClean ke bawah semula ('klik').

Menggunakan sistem SmartClean

Pastikan anda keluarkan air berlebihan daripada pencukur setiap kali sebelum anda meletakkannya dalam sistem SmartClean.



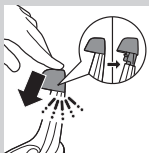

- 1 Tekan tukup atas ke bawah supaya anda boleh meletakkan pencukur ke dalam pemegang ('klik').

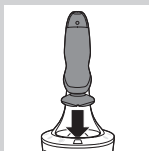

- 2 Pegang pencukur di atas pemegang secara terbalik. Pastikan bahagian hadapan pencukur menghadap ke sistem SmartClean.



- 3 Letakkan pencukur di dalam pemegang, sendengkan pencukur ke belakang dan tekan tukup atas ke bawah untuk menyambungkan pencukur ('klik').

- Simbol bateri akan berkelip perlahan-lahan untuk menunjukkan bahawa pencukur sedang dicas.

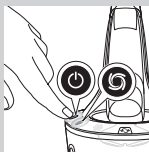

- 4 Tekan butang hidup/mati pada sistem SmartClean untuk memulakan program pembersihan.

- Semasa program pembersihan (yang mengambil masa kira-kira 10 minit), lampu pembersihan akan berkelip.
- Apabila program pembersihan selesai, simbol sedia akan menyala secara berterusan.
- Simbol bateri akan menyala berterusan untuk menunjukkan bahawa pencukur telah dicas sepenuhnya. Ini mengambil masa kira-kira 1 jam.

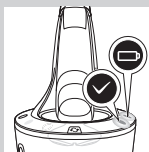

Nota: Jika anda menekan butang hidup/mati sistem SmartClean semasa program pembersihan sedang berjalan, program akan terbantut. Dalam keadaan ini, simbol pembersihan akan berhenti berkelip.

Nota: Jika anda mencabut penyesuai dari soket dinding semasa program pembersihan, program akan terbantut.

Nota: 30 minit selepas fasa pengecasan telah selesai, sistem SmartClean akan dimatikan secara automatik.

- 5** Untuk membiarkan pencukur kering, anda boleh membiarkannya di dalam sistem SmartClean sehingga pencukuran seterusnya. Anda juga boleh mengalih keluar pencukur daripada sistem SmartClean, membuang lebihan air, membuka unit pencukur dan membiarkan pencukur dianginkan.

Menggantikan kartrij Sistem SmartClean

Jika anda membersihkan pencukur di dalam sistem SmartClean seminggu sekali, kartrij SmartClean akan bertahan lebih kurang tiga bulan.

Gantikan kartrij pembersih apabila simbol penggantian berkelip jingga atau apabila anda tidak lagi berpuas hati dengan hasil pembersihan. Jika digunakan seminggu sekali, kartrij SmartClean akan bertahan lebih kurang tiga bulan

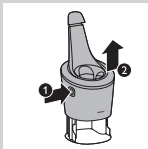

- 1** Tekan butang di bahagian sisi sistem SmartClean dan angkat bahagian atas sistem SmartClean.

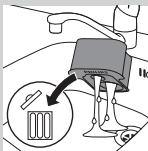

- 2** Keluarkan kartrij pembersihan yang kosong dari sistem SmartClean dan tuang baki cecair keluar dari kartrij pembersihan.

Anda juga boleh menuangkan cecair pembersihan ke dalam sink.

- 3** Buang kartrij pembersihan yang kosong.
- 4** Buka bungkusan kartrij pembersihan yang baru dan tanggalkan kedap kartrij.



- 5** Letakkan kartrij pembersihan baru dalam sistem SmartClean.

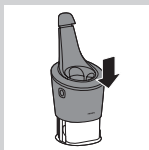

- 6** Tolak bahagian atas sistem SmartClean ke bawah semula ('klik').

Membersihkan pencukur di bawah pili

Bersihkan pencukur selepas setiap pencukuran untuk prestasi yang optimum.

Berhati-hati apabila menggunakan air panas. Anda hendaklah setiap kali memeriksa bahawa air tidak terlalu panas, untuk mengelakkan tangan anda daripada melecur.

Jangan keringkan unit pencukur dengan tuala atau tisu, kerana ini akan merosakkan kepala alat pencukur.

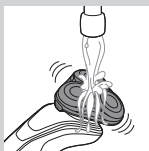

- 1** Bilas unit pencukur di bawah paip suam buat seketika.



- 2** Tekan butang pelepas dan buka unit pencukur.



- 3** Bilas pemegang kepala pencukur di bawah paip suam selama 30 saat.
- 4** Dengan berhati-hati kibas lebihan air dan biarkan pemegang kepala pencukur mengering.
- 5** Tutup pemegang kepala pencukur ('klik').

Kaedah pembersihan menyeluruh

Pastikan perkakas dimatikan.



- 1** Tekan butang pelepas dan buka unit pencukur.

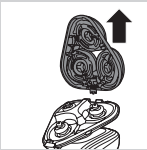

- 2** Tarik pemegang kepala pencukur keluar daripada bahagian bawah unit pencukur.

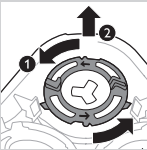

- 3** Putar gegelung penahan melawan arah jam dan keluarkannya.

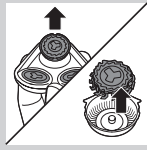

- 4** Keluarkan kepala pencukur dari pemegang kepala pencukur. Setiap kepala pencukur terdiri daripada satu pemotong dan satu adang.

Nota: Jangan bersihkan lebih daripada satu pemotong dan adang pada satu-satu masa, kerana kesemuanya merupakan set sepadan. Jika anda memasukkan pemotong ke dalam adang pencukur yang salah tanpa sengaja, prestasi pencukuran yang optimum mungkin hanya dapat dikembalikan dalam masa beberapa minggu.

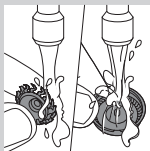

5 Bersihkan pemotong dan adang di bawah paip.

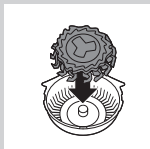

6 Selepas dibersihkan, letakkan kembali pemotong ke dalam adang.

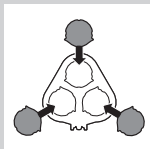

7 Letakkan kembali kepala pencukur ke dalam pemegang kepala pencukur.

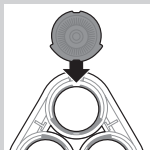

Nota: Pastikan bahagian unjuran kepala pencukur muat dengan tepat di dalam ruang ceruk pemegang kepala pencukur.

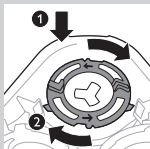

8 Letakkan gegelung penahan kembali ke dalam pemegang kepala pencukur dan putarnya mengikut arah jam.

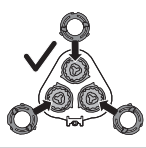

- Setiap gelung penahan mempunyai dua ruang ceruk dan dua bahagian unjuran yang muat dengan tepat di dalam bahagian unjuran dan ruang ceruk pemegang kepala pencukur.

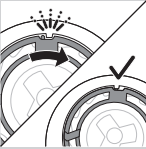

- Putar gelung mengikut arah jam sehingga anda mendengar 'klik' dan gelung dipasang.

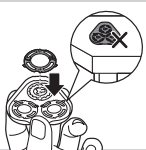

Nota: Pegang pemegang kepala pencukur apabila anda memasukkan semula kepala pencukur dan menyambungkan semula gegelung penahan. Jangan letakkan pemegang kepala pencukur di atas permukaan apabila anda melakukan perkara ini kerana ini boleh menyebabkan kerosakan.

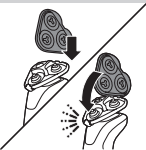

- 9** Masukkan semula engsel pemegang kepala pencukur ke dalam slot unit pencukur. Tutup pemegang kepala pencukur ('klik').

Membersihkan alat tambahan mudah pasang

Jangan sekali-kali keringkan alat tambahan perapi atau penggaya janggut dengan tuala atau tisu kerana ini boleh merosakkan gigi perapian.

Membersihkan alat tambahan perapi

Bersihkan alat tambahan perapi setiap kali selepas anda menggunakannya.

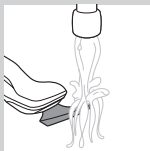

- 1 Hidupkan perkakas dengan alat tambahan perapi terpasang padanya.
- 2 Bilas alat tambahan perapi di bawah paip yang panas buat seketika.
- 3 Selepas pembersihan, matikan perkakas.
- 4 Dengan berhati-hati, buang lebih air dan biarkan alat tambahan perapi mengering.



Petua: Untuk prestasi perapi yang optimum, lincirkan gigi perapi sekali setiap enam bulan dengan setitik minyak mesin jahit.

Membersihkan alat tambahan penggaya janggut

Bersihkan alat tambahan penggaya janggut setiap kali selepas anda menggunakannya.

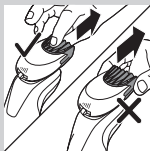

- 1 Tarik sikat keluar dari alat tambahan penggaya janggut.

Nota: Pegang sikat di bahagian tengah untuk menariknya keluar daripada alat tambahan. Jangan tarik di bahagian sisi sikat.

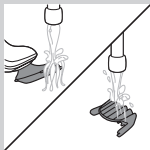

- 2 Hidupkan suis perkakas.
- 3 Bilas alat tambahan penggaya janggut dan sikat berasingan di bawah pili air panas buat beberapa ketika.

- 4 Selepas pembersihan, matikan perkakas.

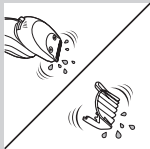

- 5 Dengan berhati-hati, buang lebih air dan biarkan alat tambahan penggaya janggut dan sikat mengering.

Petua: Untuk prestasi perapi yang optimum, lincirkan gigi perapi sekali setiap enam bulan dengan setitik minyak mesin jahit.

Membersihkan alat tambahan berus pembersih

Bersihkan alat tambahan berus pembersih setiap kali selepas anda menggunakannya.

- 1** Pastikan perkakas dimatikan.
- 2** Tanggalkan kepala berus dari tapak berus.
- 3** Bersihkan kedua-dua bahagian sebersih-bersihnya menggunakan air suam dan sabun yang lembut.
- 4** Keringkan alat tambahan berus pembersih menggunakan tuala.

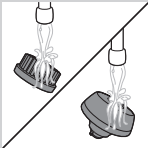
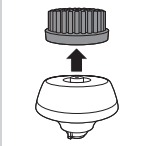

Penyimpanan

Nota: Aksesori yang dibekalkan mungkin berbeza untuk produk berbeza. Kotak menunjukkan aksesori yang telah dibekalkan dengan perkakas anda.

Nota: Kami nasihatkan anda supaya membiarkan perkakas dan alat tambahannya kering sebelum anda memasang tutup pelindung pada alat tambahan dan menyimpan pencukur di dalam pau.



- Pasang tutup pelindung pada unit pencukur untuk melindunginya daripada mengumpul kotoran.

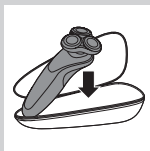

- Simpan pencukur di dalam pau yang dibekalkan.

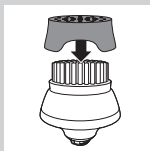

- Pasang tutup pelindung pada alat tambahan berus pembersih untuk melindunginya dari mengumpul kotoran.

Penggantian

Menggantikan kepala berus pembersih

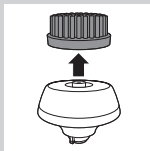

- Alat tambahan kepala berus pembersih perlu digantikan setiap 3 bulan atau lebih awal jika filamen berubah bentuk atau rosak.

Menggantikan kepala pencukur

Untuk prestasi pencukuran yang maksimum, kami menasihatkan agar anda mengganti kepala pencukur setiap dua tahun.

Peringatan penggantian

Simbol unit pencukur akan menyala untuk menunjukkan bahawa kepala pencukur perlu digantikan. Gantikan kepala pencukur yang rosak dengan segera. Hanya gantikan kepala pencukur dengan kepala pencukur Philips yang asli seperti yang dinyatakan dalam bab 'Memesan aksesori'.

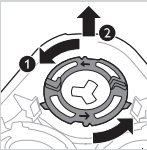
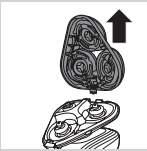
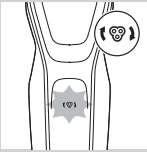

- 1** Simbol unit pencukur menyala secara berterusan apabila anda mematikan pencukur untuk menunjukkan bahawa kepala pencukur perlu digantikan.
- 2** Tekan butang pelepas dan buka unit pencukur.
- 3** Tarik pemegang kepala pencukur keluar daripada bahagian bawah unit pencukur.
- 4** Putar gegelung penahan melawan arah jam dan keluarkannya.
- 5** Keluarkan kepala pencukur dari pemegang kepala pencukur dan buangkannya.

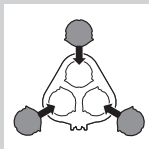

- 6** Letakkan kepala pencukur yang baru ke dalam pemegang.

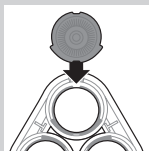

Nota: Pastikan bahagian unjuran kepala pencukur muat dengan tepat di dalam ruang ceruk pemegang kepala pencukur.

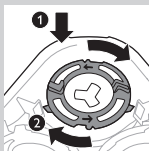

- 7** Letakkan gelang penahan kembali ke dalam kepala pencukur dan putarnya mengikut arah jam.

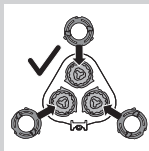

- Setiap gelang penahan mempunyai dua ruang ceruk dan dua bahagian unjuran yang muat dengan tepat di dalam bahagian unjuran dan ruang ceruk pemegang kepala pencukur.

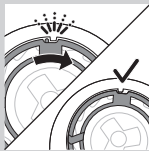

- Putar gelang mengikut arah jam sehingga anda mendengar 'klik' dan gelang dipasang.

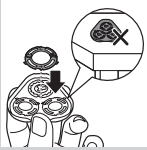

Nota: Pegang pemegang kepala pencukur di dalam tangan anda apabila anda memasukkan semula kepala pencukur dan menyambungkan semula gegelung penahan. Jangan letakkan pemegang kepala pencukur di atas permukaan apabila anda melakukan perkara ini kerana ini boleh menyebabkan kerosakan.

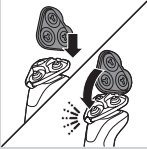

8 Masukkan semula engsel pemegang kepala pencukur ke dalam slot unit pencukur. Tutup pemegang kepala pencukur ('klik').



9 Untuk menetapkan semula peringat penggantian, tekan dan tahan butang hidup/mati kira-kira 7 saat.

Memesan aksesori

Untuk membeli aksesori atau barang ganti, lawati ke **www.shop.philips.com/service** atau pergi ke penjual Philips anda. Anda juga boleh menghubungi Pusat Khidmat Pelanggan di negara anda (lihat risalah jaminan sedunia untuk butiran hubungan).

Alat ganti yang berikut boleh didapati:

- HQ8505 penyesuai
- Kepala pencukur Philips SH50
- Semburan Pembersih Kepala Pencukur Philips HQ110
- Alat tambahan penggaya janggut Philips RQ111
- Alat tambahan berus pembersih Philips RQ585
- Kepala berus pembersih Philips RQ560, RQ563
- Kartrij pembersih JC301, JC302, JC303, JC304, JC305



Nota: Ketersediaan aksesori mungkin berbeza mengikut negara.

Kepala pencukur

- Kami nasihatkan agar anda menggantikan kepala pencukur anda setiap dua tahun. Gantikan kepala pencukur dengan kepala pencukur Philips SH50 yang tulen sahaja.

Kitar semula

Jangan buang perkakas dengan sampah rumah yang biasa pada akhir hayatnya, sebaliknya serahkannya ke pusat pungutan rasmi untuk dikitar semula. Dengan berbuat begini, anda membantu memelihara alam sekitar.

Mengeluarkan bateri pencukur boleh cas semula

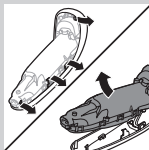
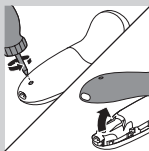

Hanya keluarkan bateri boleh cas apabila anda membuang pencukur. Pastikan baterinya benar-benar telah habis semasa anda mengeluarkannya.

Berhati-hati, jalur bateri sangat tajam.

- 1** Alih keluar skru di panel belakang dengan pemutar skru. Kemudian alih keluar panel belakang.
- 2** Bungkukkan cangkuk ke tepi dan keluarkan unit kuasa.

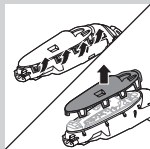

- 3** Patahkan cangkuk detap dan tanggalkan unit kuasa panel hadapan.

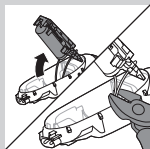

- 4** Keluarkan pemegang bateri dan potong tag bateri dengan sepasang playar pemotong.

Jaminan dan sokongan

Jika anda perlukan maklumat atau sokongan, sila lawati **www.philips.com/support** atau baca risalah jaminan sedunia.

Sekatan jaminan

Kepala pencukur (pemotong dan adangan) tidak diliputi oleh terma jaminan antarabangsa kerana ia terdedah kepada kelusuhan.

Penyelesai Masalah

Bab ini merumuskan masalah paling lazim yang mungkin anda hadapi dengan perkakas ini. Jika anda tidak dapat menyelesaikan masalah dengan maklumat di bawah, lawati **www.philips.com/support** untuk mendapatkan senarai soalan lazim atau hubungi Pusat Layanan Pelanggan di negara anda.

Masalah	Penyebab yang mungkin	Penyelesaian
Alat pencukur tidak mencukur sebaik sebelum ini.	Kepala pencukur rosak atau lusuh.	Gantikan kepala pencukur (Lihat bab 'Penggantian').
	Rambut atau kotoran menghalang kepala pencukur.	Bersihkan kepala pencukur dengan mengikuti langkah kaedah pembersihan menyeluruh (lihat bab 'Pembersihan dan penyelenggaraan').
Pencukur tidak berfungsi apabila saya menekan butang hidup/mati.	Pencukur masih terpasang ke sesalur kuasa. Untuk tujuan keselamatan, pencukur hanya boleh digunakan tanpa kord.	Tanggalkan pencukur daripada sesalur kuasa dan tekan butang hidup/mati untuk menghidupkan pencukur (lihat seksyen 'Cabut plag untuk peringatan penggunaan').
	Bateri boleh cas semula telah habis.	Caskan bateri semula (lihat bab 'Pengecasan').
	Kunci kembara telah diaktifkan.	Tekan butang hidup/mati selama 3 saat untuk menyahaktifkan kunci kembara.
	Unit pencukur kotor atau rosak begitu sekali sehingga motor tidak dapat berjalan.	Bersihkan kepala pencukur atau gantikannya (lihat bab 'Pembersihan dan penyelenggaraan' dan 'Penggantian').

Masalah	Penyebab yang mungkin	Penyelesaian
<p>Pencukur tidak benar-benar bersih selepas saya membersihkannya di dalam sistem SmartClean.</p>	<p>Anda tidak menempatkan pencukur di dalam sistem SmartClean dengan betul, oleh itu tidak terdapat sambungan elektrik di antara sistem SmartClean dan pencukur.</p>	<p>Tekan tukup atas ('klik') untuk memastikan sambungan yang baik di antara pencukur dan sistem SmartClean.</p>
	<p>Kartrij pembersih adalah kosong. Simbol penggantian berkelip bagi menandakan anda perlu menggantikan kartrij pembersih.</p>	<p>Letakkan kartrij pembersih yang baru ke dalam sistem SmartClean (lihat bab 'Pembersihan dan penyelenggaraan').</p>
	<p>Anda telah menggunakan cecair pembersih yang bukan daripada kartrij pembersih Philips tulen.</p>	<p>Gunakan kartrij pembersih Philips yang tulen sahaja.</p>
<p>Air bocor dari bahagian bawah pencukur.</p>	<p>Semasa pembersihan, air mungkin terkumpul di antara badan dalaman dan kerangka luaran pencukur.</p>	<p>Ini adalah biasa dan tidak berbahaya kerana semua alat elektronik dilindungi dalam unit kuasa yang kedap dalam pencukur.</p>

Masalah	Penyebab yang mungkin	Penyelesaian
Sistem SmartClean tidak berfungsi apabila saya menekan butang hidup/mati.	Sistem SmartClean tidak disambungkan ke sesalur kuasa.	Letakkan plag kecil ke dalam sistem SmartClean dan letakkan penyesuai di soket dinding.
Pencukur tidak bercas sepenuhnya selepas saya mengecasnya di dalam sistem SmartClean.	Anda tidak menempatkan pencukur di dalam sistem SmartClean dengan betul.	Pastikan anda menekan pencukur di dalam sistem SmartClean sehingga ia terkunci pada tempatnya dan menekan tukup atas ke bawah.
Saya menggantikan kepala pencukur, tetapi simbol peringatan penggantian masih kelihatan.	Anda tidak menetapkan semula pencukur.	Tetapkan semula pencukur dengan menekan butang hidup/mati selama kira-kira 7 saat (lihat bab 'Penggantian').
Simbol kepala pencukur tiba-tiba telah muncul pada paparan.	Simbol ini adalah peringatan penggantian.	Gantikan kepala pencukur (Lihat bab 'Penggantian').

ข้อมูลเบื้องต้น

ขอแสดงความยินดีที่คุณสั่งซื้อและยินดีต้อนรับสู่ผลิตภัณฑ์ของ Philips! เพื่อให้คุณได้รับประโยชน์อย่างเต็มที่จากบริการที่ Philips มอบให้ โปรดลงทะเบียนผลิตภัณฑ์ของคุณที่ www.philips.com/welcome

ส่วนประกอบ (รูปที่ 1)

- 1 ฝาครอบป้องกันสำหรับอุปกรณ์แปรงทำความสะอาด (เฉพาะบางรุ่นเท่านั้น)
- 2 แปรงทำความสะอาดแบบคลิก (เฉพาะบางรุ่นเท่านั้น)
- 3 หัวสำหรับจัดแต่งเครา (เฉพาะบางรุ่นเท่านั้น)
- 4 อุปกรณ์เสริมจัดแต่งเคราแบบคลิก (เฉพาะบางรุ่นเท่านั้น)
- 5 อุปกรณ์เสริมสำหรับกันจอนแบบคลิก (เฉพาะบางรุ่นเท่านั้น)
- 6 ฝาครอบป้องกันสำหรับชุดหัวโกน (เฉพาะบางรุ่นเท่านั้น)
- 7 ชุดหัวโกนแบบคลิก
- 8 ปุ่มเปิด/ปิด
- 9 ปุ่มเทอร์โบ (เฉพาะบางรุ่นเท่านั้น)
- 10 ด้ามจับ
- 11 ช่องสำหรับปลั๊กขนาดเล็ก
- 12 สัญญาณไฟแสดงการชาร์จแบตเตอรี่แบบไฟ 1 ดวง
- 13 สัญญาณไฟแสดงการชาร์จแบตเตอรี่แบบไฟ 3 ดวง
- 14 สัญลักษณ์ 'ถอดปลั๊กเพื่อใช้งาน'
- 15 สัญลักษณ์การลัดขณะพอกา
- 16 การแจ้งเตือนการเปลี่ยน
- 17 สัญญาณเตือนการทำทำความสะอาด
- 18 ดับทำความสะอาดสำหรับ SmartClean System
- 19 SmartClean System (เฉพาะบางรุ่นเท่านั้น)
- 20 ฝาครอบของ SmartClean System
- 21 ปุ่มเปิด/ปิด
- 22 สัญลักษณ์แบตเตอรี่
- 23 สัญลักษณ์การทำทำความสะอาด
- 24 สัญลักษณ์การเปลี่ยน
- 25 สัญลักษณ์พร้อมใช้งาน
- 26 อะแดปเตอร์
- 27 ปลั๊กขนาดเล็ก
- 28 กระเป๋ากันน้ำ (เฉพาะบางรุ่นเท่านั้น)

หมายเหตุ: อุปกรณ์เสริมที่ให้มาเท่านั้นอาจแตกต่างกันไปตามผลิตภัณฑ์
อุปกรณ์เสริมที่มีมาพร้อมกับเครื่องของคุณจะแสดงไว้ที่กล่อง

ข้อมูลความปลอดภัยที่สำคัญ

โปรดอ่านข้อมูลที่สำคัญนี้อย่างละเอียดก่อนใช้งานเครื่องและอุปกรณ์เสริม และเก็บไว้เพื่อใช้อ้างอิงในครั้งต่อไป อุปกรณ์เสริมที่หามาอาจแตกต่างกันไปตามผลิตภัณฑ์

อันตราย

- เก็บรักษาอะแดปเตอร์ไว้ในที่แห้ง

คำเตือน

- ภายในอะแดปเตอร์ประกอบด้วยตัวแปลงไฟ ดังนั้นจึงไม่ควรนำไปตัดออกแล้วปลี่ยนหัวปลั๊กใหม่ เพราะจะก่อให้เกิดอันตรายร้ายแรงขึ้น
- ไม่ควรให้บุคคล (รวมทั้งเด็กเล็ก) ที่มีสภาพร่างกายไม่สมบูรณ์ ประสาทสัมผัสไม่สมบูรณ์หรือสภาพจิตใจไม่ปกติ หรือขาดประสบการณ์และความรู้ความเข้าใจ นำเครื่องนี้ไปใช้งาน เว้นแต่จะอยู่ในการควบคุมดูแลหรือได้รับคำแนะนำในการใช้งานโดยผู้ที่รับผิดชอบในด้านความปลอดภัย
- เด็กเล็กควรได้รับการดูแลเพื่อป้องกันไม่ให้เด็กนำเครื่องนี้ไปเล่น
- ถอดปลั๊กเครื่องโกนหนวดออกทุกครั้งก่อนทำความสะอาดได้ก็กอน้ำ
- ตรวจสอบเครื่องก่อนการใช้งานทุกครั้ง ห้ามใช้เครื่อง หากชำรุดเสียหายเพราะอาจเป็นอันตรายได้ ให้เปลี่ยนอะแดปเตอร์หรือชิ้นส่วนที่ชำรุด ด้วยชิ้นส่วนชนิดเดียวกันกับชิ้นส่วนเดิมเสมอ

ข้อควรระวัง

- ห้ามจุ่มระบบทำความสะอาดหรือแท่นชาร์จในน้ำ และห้ามนำมาล้างน้ำได้ก็กอน้ำ
- ห้ามใช้น้ำที่มีอุณหภูมิเกิน 80°C ล้างเครื่องโกนหนวด
- ให้ใช้เครื่องนี้ตามวัตถุประสงค์การใช้งานที่แสดงในคู่มือผู้ใช้เท่านั้น
- เพื่อสุขอนามัยที่ดี ควรใช้อุปกรณ์เพียงคนเดียวเท่านั้น
- ห้ามเสียบหรือใช้งานอะแดปเตอร์ใกล้กับตัวรับบนผนังที่มีแผ่นหม้อปรับอากาศไฟฟ้า เพื่อป้องกันไม่ให้เกิดความเสียหายร้ายแรงกับอะแดปเตอร์
- ห้ามใช้อากาศอัด แผ่นใยขัด สารที่มีฤทธิ์กัดกร่อน หรือของเหลวที่มีฤทธิ์รุนแรง เช่น น้ำมัน หรืออะซิโตน ทำความสะอาดเครื่องเป็นอันตราย
- หากเครื่องโกนหนวดของคุณมาพร้อมระบบทำความสะอาด ให้ใช้น้ำยาทำความสะอาดของเจ้าภาพ Philips (ดิลิปหรือขวดขึ้นอยู่กับชนิดของระบบทำความสะอาด)
- วางระบบทำความสะอาดบนพื้นผิวที่ราบเรียบ มั่นคง เพื่อป้องกันการรั่วไหล
- หากระบบทำความสะอาดของคุณใช้ดิลิปทำความสะอาด ตรวจสอบให้แน่ใจว่าช่องใส่ดิลิปปิดอยู่ก่อนที่ คุณจะใช้ระบบทำความสะอาดในการทำความสะอาดหรือเปลี่ยนเครื่องโกนหนวด



- เมื่อระบบทำความสะอาดพร้อมใช้งาน ห้ามเคลื่อนย้ายเครื่องไปที่อื่นเพื่อป้องกันน้ำยาทำความสะอาดรั่วซึม
- เมื่อล้างทำความสะอาดเครื่องโกนหนวด อาจมีน้ำหยดออกมาจากด้านล่างของตัวเครื่อง เป็นเรื่องปกติและไม่ก่อให้เกิดอันตรายใดๆ ทั้งสิ้น เนื่องจากวงจรไฟฟ้าภายในเครื่องโกนหนวดถูกปิดผนึกด้วยยางกันรั่วซึมเรียบร้อยแล้ว

Electromagnetic fields (EMF)

- ผลกระทบของ Philips นี้เป็นไปตามมาตรฐานและกฎข้อบังคับด้านคลื่นแม่เหล็กไฟฟ้าที่มีทุกประการ

ทั่วไป

- เครื่องโกนหนวดนี้กันน้ำได้ สามารถใช้ได้ขณะที่อาบน้ำ หรืออาบน้ำด้วยฝักบัว และสามารถล้างใต้ฝักบัวน้ำ ด้วยเหตุผลด้านความปลอดภัย ควรใช้เครื่องโกนหนวดขณะที่ไม่เสียบสายไฟ
- เครื่องนี้เหมาะสำหรับใช้กับแรงดันไฟฟ้าตั้งแต่ 100 ถึง 240 โวลต์
- อะแดปเตอร์สามารถแปลงแรงดันไฟฟ้าขนาด 100-240 โวลต์เป็นแรงดันไฟต่ำกว่า 24 โวลต์ได้



หน้าจอ

การชาร์จแบตเตอรี่

สัญญาณไฟแสดงการชาร์จแบตเตอรี่แบบไฟ 3 ดวง

- ใช้เวลาในการชาร์จไฟประมาณ 1 ชั่วโมง
- ชาร์จไฟรวดเร็ว: เมื่อคุณเชื่อมต่อเครื่องเข้ากับแผงไฟหลัก ไฟแสดงสถานะการชาร์จแบตเตอรี่จะติดขึ้นตามลำดับ ขณะที่อุปกรณ์มีพลังงานเพียงพอต่อการโกนหนึ่งครั้ง ไฟแสดงสถานะการชาร์จแบตเตอรี่ด้านล่างจะกะพริบช้าๆ
- หากคุณเสียบปลั๊กไฟทิ้งไว้ การชาร์จจะยังคงดำเนินต่อไป ในการแสดงให้ทราบว่าเครื่องกำลังชาร์จอยู่ ขึ้นแรกไฟด้านล่างจะกะพริบและจากนั้นจะสว่างต่อเนื่อง จากนั้นไฟดวงที่สองจะกะพริบแล้วติดสว่างขึ้นอย่างต่อเนื่อง และต่อเนื่องไปจนกว่าอุปกรณ์จะชาร์จไฟจนเต็ม

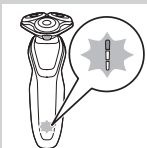

สัญญาณไฟแสดงการชาร์จแบตเตอรี่แบบไฟ 1 ดวง

- การชาร์จไฟใช้เวลาประมาณ 1 ชั่วโมง

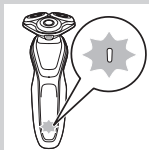

- ชาร์จไฟรวดเร็ว: ขณะที่อุปกรณ์พลังงานไม่เพียงพอต่อการโกนหนึ่งครั้ง สัญญาณไฟแสดงการชาร์จแบตเตอรี่จะกะพริบอย่างรวดเร็ว เมื่อสัญญาณไฟแสดงการชาร์จแบตเตอรี่เริ่มกะพริบช้าๆ แสดงว่าอุปกรณ์มีพลังงานเพียงพอต่อการโกนหนึ่งครั้ง
- หากคุณเสียบปลั๊กไฟทิ้งไว้ การชาร์จจะยังคงดำเนินต่อไป ไฟแสดงสถานะการชาร์จแบตเตอรี่จะกะพริบช้าๆ เพื่อแสดงให้เห็นว่าเครื่องกำลังชาร์จไฟอยู่

แบตเตอรี่ชาร์จไฟเต็มแล้ว

หมายเหตุ: เครื่องนี้สามารถใช้งานได้แบบไร้สายเท่านั้น

หมายเหตุ: เมื่อแบตเตอรี่เต็มแล้ว ไฟสัญญาณจะปิดสวิตช์โดยอัตโนมัติ หลังจาก 30 นาที หากคุณกดปุ่มเปิด/ปิดในระหว่างการชาร์จ สัญลักษณ์ 'ถอดปลั๊กเพื่อใช้งาน' จะกะพริบเป็นสีขาวเพื่อเตือนให้คุณปลดสายไฟของเครื่องออกจากปลั๊กไฟ

เมื่อแบตเตอรี่ถูกชาร์จเต็มแล้ว สัญญาณไฟการชาร์จแบตเตอรี่ทั้งหมดจะติดสว่างต่อเนื่อง

- สัญญาณไฟแสดงการชาร์จแบตเตอรี่แบบไฟ 3 ดวง
- สัญญาณไฟแสดงการชาร์จแบตเตอรี่แบบไฟ 1 ดวง

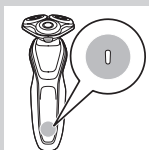
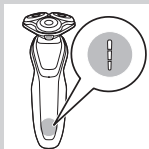

แบตเตอรี่เหลือน้อย

เมื่อแบตเตอรี่ใกล้จะหมด สัญญาณไฟการชาร์จแบตเตอรี่จะกะพริบเป็นสีส้ม

- สัญญาณไฟแสดงการชาร์จแบตเตอรี่แบบไฟ 3 ดวง

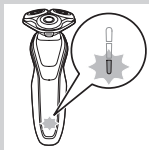



- สัญลักษณ์ไฟแสดงการชาร์จแบตเตอรี่แบบไฟ 1 ดวง

ระดับพลังงานที่เหลือในแบตเตอรี่



สัญลักษณ์ไฟแสดงการชาร์จแบตเตอรี่แบบไฟ 3 ดวง

- ระดับพลังงานที่เหลือในแบตเตอรี่จะแสดงโดยสัญลักษณ์ไฟการชาร์จแบตเตอรี่ที่ติดสว่างขึ้นอย่างต่อเนื่อง

สัญญาณเตือน 'ถอดปลั๊กเพื่อใช้งาน'

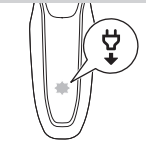

- ตัวเครื่องมาพร้อมสัญลักษณ์แจ้งเตือน 'ถอดปลั๊กเพื่อใช้งาน' สัญลักษณ์แจ้งเตือน 'ถอดปลั๊กเพื่อใช้งาน' จะเริ่มกะพริบเตือนให้ทราบว่า คุณต้องถอดปลั๊กของเครื่องออกจากอะแดปเตอร์ก่อน คุณจึงจะสามารถเปิดใช้งานเครื่องได้

สัญญาณเตือนการทำความสะอาด

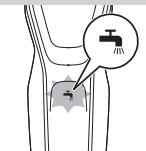

- เพื่อให้ได้ประสิทธิภาพในการโกนที่ดีที่สุด เราขอแนะนำให้คุณทำความสะอาดเครื่องโกนหนวดทุกครั้งหลังใช้งาน
- เมื่อคุณเปิดสวิตช์เครื่องโกนหนวด สัญญาณเตือนทำความสะอาดจะกะพริบเพื่อเตือนให้คุณทำความสะอาดเครื่องโกนหนวด

ระบบล็อกสำหรับพกพา

คุณสามารถล็อกเครื่องโกนหนวดได้เมื่อคุณเดินทาง การล็อกขณะพกพาจะช่วยป้องกันไม่ให้เปิดเครื่องโดยไม่ได้ตั้งใจ

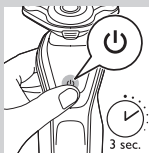

การเปิดใช้งานระบบล็อคเครื่องโกนหนวดขณะพกพา

1 กดปุ่มเปิด/ปิดค้างไว้ 3 วินาทีเพื่อเข้าสู่โหมดล็อคเครื่อง

- เมื่อคุณเปิดใช้งานการล็อคขณะพกพา สัญลักษณ์การล็อคขณะพกพาจะติดสว่างต่อเนื่อง เมื่อเปิดใช้งานการล็อคขณะพกพาทำงาน และสัญลักษณ์การล็อคขณะพกพาจะกะพริบ



การปิดโหมดล็อคเครื่องโกนหนวดขณะพกพา

1 กดปุ่มเปิด/ปิดค้างไว้ 3 วินาที

- สัญลักษณ์การล็อคขณะพกพาจะกะพริบ แล้วมีไฟติดสว่างอย่างต่อเนื่อง เครื่องโกนหนวดพร้อมสำหรับการใช้งานอีกครั้ง

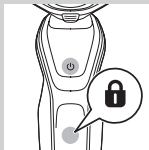

การเปลี่ยนชุดหัวโกน



เพื่อให้การโกนเป็นไปอย่างมีประสิทธิภาพสูงสุด เราขอแนะนำให้คุณเปลี่ยนชุดหัวโกนทุกสองปี

- เครื่องมาพร้อมการแจ้งเตือนการเปลี่ยน ซึ่งจะช่วยให้คุณเปลี่ยนหัวโกน การแจ้งเตือนการเปลี่ยนจะติดสว่างต่อเนื่อง

หมายเหตุ: หลังจากการเปลี่ยนชุดหัวโกน คุณต้องรีเซ็ตการแจ้งเตือนการเปลี่ยน โดยกดปุ่มเปิด/ปิดค้างไว้ 7 วินาที

การตั้งค่าเทอร์โบ (เฉพาะบางรุ่นเท่านั้น)

เครื่องมาพร้อมการตั้งค่าพลัง Turbo และ Turbo+ การตั้งค่านี้ใช้สำหรับการโกนที่รวดเร็วยิ่งขึ้น และทำให้บริเวณที่ยากต่อการเข้าถึงสามารถโกนได้ง่ายขึ้น

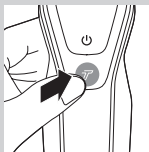

การเปิดใช้งานการตั้งค่าเทอร์โบ

- 1 หากต้องการเปิดใช้งานการตั้งค่าเทอร์โบ ให้กดปุ่มเทอร์โบหนึ่งครั้ง

การปิดใช้งานการตั้งค่าเทอร์โบ

- 1 หากต้องการปิดใช้งานการตั้งค่าเทอร์โบ ให้กดปุ่มเทอร์โบซ้ำอีกครั้ง

การชาร์จแบตเตอรี่

การชาร์จไฟใช้เวลาประมาณ 1 ชั่วโมง

หมายเหตุ: เครื่องนี้สามารถใช้งานได้แบบไร้สายเท่านั้น

ชาร์จเครื่องโกนหนวดก่อนการใช้งานครั้งแรก และเมื่อสัญญาณไฟเตือนว่าแบตเตอรี่ใกล้หมด

การชาร์จด้วยอะแดปเตอร์

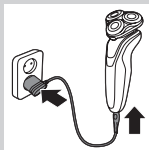

- 1 เสียบปลั๊กขนาดเล็กเข้ากับตัวเครื่อง และเสียบอะแดปเตอร์เข้ากับเต้ารับบนผนัง

การชาร์จ SmartClean System (เฉพาะบางรุ่นเท่านั้น)

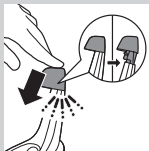

- 1 เสียบปลั๊กขนาดเล็กเข้ากับ SmartClean System
- 2 เสียบอะแดปเตอร์เข้ากับเต้ารับบนผนัง
- 3 กดฝาด้านบนลงเพื่อประกอบเครื่องโกนหนวดเข้ากับที่ยึด (เสียงดัง 'คลิก')

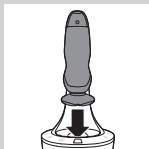

- 4 ถือเครื่องโกนหนวดกลับหัวลงเหนือแท่นวาง ตรวจสอบว่าด้านหน้าของเครื่องโกนหนวดหันหน้าเข้าหา SmartClean System

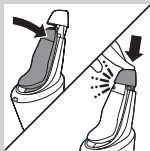

- 5 วางเครื่องโกนหนวดลงบนแท่นวาง เอียงเครื่องโกนไปทางด้านหลัง แล้วกดฝาครอบด้านบนเพื่อเชื่อมต่อเครื่องโกนหนวด (เสียงดัง'คลิก')
- สัญลักษณ์แบตเตอรี่จะกะพริบซ้ำๆ เพื่อแสดงว่าเครื่องโกนหนวดกำลังชาร์จไฟอยู่

การใช้เครื่องโกนหนวด

การเปิดและปิดเครื่อง

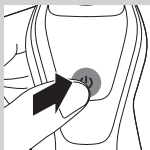

- 1 หากต้องการเปิดเครื่อง ให้กดปุ่มเปิด/ปิดหนึ่งครั้ง
- 2 หากต้องการปิดเครื่อง ให้กดปุ่มเปิด/ปิดซ้ำอีกครั้ง
- สัญลักษณ์ไฟแสดงการชาร์จแบตเตอรี่แบบไฟ 3 ดวง จะติดสว่างประมาณสองสามวินาที เพื่อแสดงสถานะการชาร์จแบตเตอรี่ที่เหลือ

การโกน

ระยะปรับสภาพผิว

การโกนหนวดครั้งแรกอาจจะไม่ให้ผลลัพธ์ตามที่คาดหวังไว้และอาจเกิดการระคายเคืองผิวหนังเล็กน้อย ซึ่งเป็นเรื่องปกติ ผิวหนังและหนวดของคุณต้องใช้เวลาในการปรับสภาพให้เข้ากับระบบโกนหนวดใหม่นี้

เราขอแนะนำให้คุณโกนหนวดด้วยเครื่องโกนหนวดนี้อย่างสม่ำเสมอ (อย่างน้อย 3 ครั้งต่อสัปดาห์) เป็นระยะเวลา 3 สัปดาห์ เพื่อช่วยให้ผิวของคุณเพื่อปรับสภาพให้เข้ากับเครื่องโกนหนวดใหม่

หมายเหตุ: เครื่องนี้สามารถใช้งานได้แบบไร้สายเท่านั้น

- 1 เปิดสวิตช์เครื่อง
- 2 เคลื่อนหัวโกนไปตามผิวหนัง โดยเคลื่อนวนไปมา

หมายเหตุ: อย่าเคลื่อนเครื่องโกนหนวดเป็นแนวเส้นตรง

- 3 ล้างทำความสะอาดเครื่องโกนหนวดทุกครั้งหลังการใช้งาน (ดูได้จากบท 'การทำความสะอาดและการบำรุงรักษา')



การโกนแบบเปียก

คุณสามารถใช้เครื่องโกนหนวดนี้ขณะอาบน้ำหรือบนผิวที่ชะโลมโฟมหรือเจลสำหรับโกนหนวดได้

ในการโกนหนวดด้วยโฟมหรือเจลสำหรับโกนหนวด ให้ทำตามขั้นตอนด้านล่าง:

1 ชะโลมน้ำบนผิวให้ชุ่ม

2 ชะโลมโฟมหรือเจลสำหรับโกนหนวดลงบนผิว

3 ล้างชุดหัวโกนได้ก็อกน้ำให้สะอาดเพื่อให้มั่นใจว่าชุดหัวโกนจะเคลื่อนไปบนผิวของคุณได้อย่างราบรื่น

4 เปิดสวิตช์เครื่องโกนหนวด

5 เคลื่อนหัวโกนไปตามผิวหนึ่ง โดยเคลื่อนวนไปมา

หมายเหตุ: ล้างเครื่องโกนหนวดได้ก็อกน้ำเป็นประจำ เพื่อให้มั่นใจว่าชุดหัวโกนจะแนบไปบนผิวหนึ่งได้ราบรื่นเสมอ

6 เช็ดผิวให้แห้งและทำความสะอาดเครื่องโกนหนวดภายหลังการใช้งาน (ดูบท 'การทำความสะอาดและบำรุงรักษา')

หมายเหตุ: ตรวจสอบให้แน่ใจว่าคุณได้ล้างโฟมและเจลสำหรับโกนหนวดออกจากเครื่องโกนหนวดอย่างสะอาดหมดจด

การตั้งค่าเทอร์โบ (เฉพาะบางรุ่นเท่านั้น)

เครื่องมาพร้อมการตั้งค่าพลัง Turbo และ Turbo+ สำหรับการโกนบริเวณที่ยากต่อกว่าเข้าถึงให้สามารถโกนได้ง่ายขึ้น

1 เปิดสวิตช์เครื่องโกนหนวด

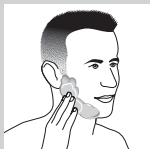
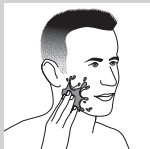

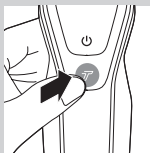

- 2 หากคุณต้องการโกนขนบริเวณที่ยากต่อการเข้าถึงให้รวดเร็วยิ่งขึ้น ให้กดปุ่มเทอร์โบหนึ่งครั้ง เพื่อเปิดการตั้งค่าพลังเทอร์โบ



- 3 เคลื่อนหัวโกนไปตามผิวหนึ่ง โดยเคลื่อนวนไปมา

หมายเหตุ: อย่าเคลื่อนเครื่องโกนหนวดเป็นแนวเส้นตรง

- 4 หากต้องการปิดใช้งานการตั้งค่าเทอร์โบ เพียงกดปุ่มเทอร์โบซ้ำอีกครั้ง

การใช้อุปกรณ์เสริมแบบคลิก

หมายเหตุ: อุปกรณ์เสริมที่ให้มาเท่านั้นอาจแตกต่างกันไปตามผลิตภัณฑ์ อุปกรณ์เสริมที่มีมาพร้อมกับเครื่องของคุณจะแสดงไว้ที่กล่อง

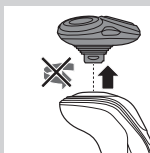

การถอดหรือใส่อุปกรณ์เสริมแบบคลิก

- 1 ตรวจสอบให้แน่ใจว่าปิดสวิตช์เครื่องแล้ว

- 2 ดึงอุปกรณ์เสริมออกจากเครื่องตรงๆ

หมายเหตุ: ห้ามบิดอุปกรณ์เสริมนี้ขณะที่คุณดึงออกจากเครื่อง

- 3 เสียบส่วนที่ยื่นออกมาของอุปกรณ์เสริมเข้าที่ช่องด้านบนเครื่อง แล้วดันอุปกรณ์เสริมลง เพื่อประกอบเข้ากับเครื่อง (เสียงดัง 'คลิก')

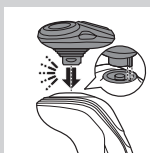

การใช้อุปกรณ์เสริมที่กันจอน

คุณสามารถใช้อุปกรณ์เสริมที่กันจอนเพื่อตกแต่งจอนและหนวดของคุณ

- 1 ตรวจสอบให้แน่ใจว่าปิดสวิตช์เครื่องแล้ว

- 2 เสียบส่วนที่ยื่นออกมาของอุปกรณ์เข้าที่ช่องด้านบนเครื่องโกนหนวด แล้วดันอุปกรณ์เสริมลง เพื่อประกอบเข้ากับเครื่อง (เสียงดัง 'คลิก')

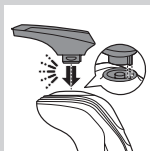

- 3 เปิดสวิตช์เครื่อง



4 จากนั้นคุณสามารถกันจนได้ทันที

5 ทำความสะอาดอุปกรณ์เสริมให้สะอาดภายหลังใช้งาน
(ดูได้จากบท 'การทำความสะอาดและการบำรุงรักษา')

การใช้อุปกรณ์เสริมจัดแต่งเครา

1 ตรวจสอบให้แน่ใจว่าปิดสวิตช์เครื่องแล้ว

2 เสียบส่วนที่ยื่นออกมาของอุปกรณ์เสริมเข้าที่ช่องด้านบนเครื่อง
แล้วดันอุปกรณ์เสริมลง เพื่อประกอบเข้ากับเครื่อง (เสียงดัง 'คลิก')

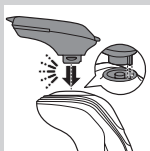

การใช้อุปกรณ์เสริมจัดแต่งเคราพร้อมหัว

คุณสามารถใช้อุปกรณ์เสริมจัดแต่งเคราพร้อมหัวเพื่อจัดแต่ง เคราของคุณ ได้ที่การตั้งค่าที่กำหนดไว้ก่อนแล้ว และยังสามารถจัดแต่งได้ที่ความยาวแตกต่างกัน นอกจากนี้คุณยังสามารถใช้เล็มเส้นขนก่อนโกนเพื่อให้โกนสะดวกยิ่งขึ้นได้ การตั้งค่าความยาวเส้นขนที่อุปกรณ์เสริมจัดแต่งเคราจะแสดงความยาวของเคราที่เหลือภายหลังการตัดแต่งตั้งแต่ 1 ถึง 5 มม.

1 เลื่อนหัวลงไปในร่องนำทั้งสองด้านของอุปกรณ์เสริม (เสียงดัง 'คลิก')



2 กดปุ่มปรับเลือกความยาว แล้วกดไปทางซ้ายหรือขวา เพื่อเลือกการตั้งค่าความยาวเส้นขนที่ต้องการ

3 เปิดสวิตช์เครื่อง

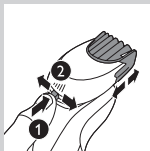

4 ขณะนี้คุณสามารถใช้งานเครื่องจัดแต่งเคราของคุณได้ โดยการเคลื่อนอุปกรณ์ขึ้น พร้อมออกแรงดันเบาๆ ให้แน่ใจว่าส่วนหน้าของแปรงสัมผัสกับผิวหนังอย่างเต็มที่

5 ทำความสะอาดอุปกรณ์เสริมให้สะอาดภายหลังใช้งาน
(ดูได้จากบท 'การทำความสะอาดและการบำรุงรักษา')



การใช้อุปกรณ์เสริมจัดแต่งเคราโดยไม่มีหัว

คุณสามารถใช้อุปกรณ์เสริมจัดแต่งเคราโดยไม่มีหัวเพื่อจัดแต่งเครา หนวด จนหรือเส้นผมตามแนวลำคอของคุณให้เหลือความยาว 0.5 มม. ได้

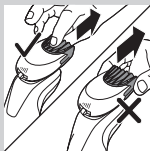

1 ดึงหัวออกจากอุปกรณ์เสริม

หมายเหตุ: จับที่บริเวณกึ่งกลางหัวเพื่อดึงออกจากอุปกรณ์เสริม ห้ามดึงที่ด้านข้างของหัว

2 เปิดสวิตช์เครื่อง

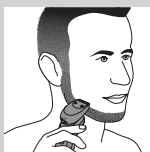

3 ขณะนี้คุณสามารถเริ่มจัดแต่งเครา หนวด จอน หรือเส้นผมตามแนวลำคอได้ โดยการเคลื่อนอุปกรณ์จัดแต่งลง พร้อมออกแรงดันเบาๆ ขณะจับเครื่องให้ตั้งฉากกับผิวหนัง

4 ทำความสะอาดอุปกรณ์เสริมให้สะอาดภายหลังใช้งาน (ดูได้จากบท 'การทำความสะอาดและการบำรุงรักษา')

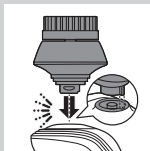

การใช้อุปกรณ์เสริมแปรงทำความสะอาด

ใช้อุปกรณ์เสริมแปรงทำความสะอาดแบบหมุนได้กับครีมทำความสะอาดในแต่ละวันของคุณ อุปกรณ์เสริมแปรงทำความสะอาดช่วยจัดน้ำมันและสิ่งสกปรกเพื่อให้มีสุขภาพดีและผิวไม่มัน

1 เสียบส่วนที่ยื่นออกมาของอุปกรณ์เสริมเข้าที่ช่องด้านบนเครื่อง แล้วดันอุปกรณ์เสริมลง เพื่อประกอบเข้ากับเครื่อง (เสียงดัง 'คลิก')



2 ทำให้อุปกรณ์เสริมชื้นด้วยน้ำเปล่า ห้ามใช้งานเครื่องเมื่อหัวแปรงแห้ง เนื่องจากอาจจะคายเคืองผิวได้

เคล็ดลับ: ใช้อุปกรณ์เสริมก่อนการโกน เพื่อให้โกนได้ง่ายขึ้น และได้ผลลัพธ์การโกนอย่างถูกสุขอนามัยยิ่งขึ้น



3 ลูบใบหน้าของคุณด้วยน้ำเปล่า และใช้ครีมล้างหน้ากับใบหน้าของคุณ

4 วางอุปกรณ์เสริมบนแก้มขวาของคุณ

5 เปิดสวิตช์เครื่อง

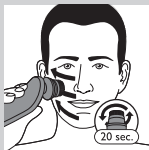

- 6 ค่อยๆ เคลื่อนอุปกรณ์เสริมไปบนผิวของคุณให้ทั่วจนถึงบริเวณหัว
ท้ายออกแรงกดอุปกรณ์ลงบนผิวมากเกินไป ทั้งนี้เพื่อความรู้สึกสบายใ
นการใช้งาน



- 7 หลังจากผ่านไปประมาณ 20 วินาที คุณสามารถทำการย้ายอุปกรณ์มาที่
แก้มซ้ายและเริ่มทำความสะอาดใบหน้าส่วนนี้ได้

ข้อควรระวัง: อย่าใช้เครื่องทำความสะอาดบริเวณบอบบางรอบดวงตาของคุณ

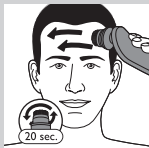

- 8 หลังจากผ่านไปประมาณ 20 วินาที คุณสามารถทำการย้ายอุปกรณ์
มาที่หน้าผากและเริ่มทำความสะอาดใบหน้าส่วนนี้ได้ ค่อยๆ
เลื่อนอุปกรณ์จากซ้ายไปขวา

หมายเหตุ: เราขอแนะนำไม่ให้คุณทำความสะอาดมากเกินไป และอย่าทำคว
ามสะอาดส่วนใดส่วนหนึ่งนานกว่า 20 วินาที



- 9 ภายหลังจากการบำบัด ล้าง และทำผิวหน้าให้แห้งแล้ว ผิวหน้าของคุณจะ
พร้อมสำหรับการถนอมผิวขั้นต่อนัด ไปของคุณ

- 10 ทำความสะอาดอุปกรณ์เสริมให้สะอาดภายหลังใช้งาน
(ดูได้จากบท 'การทำความสะอาดและการบำรุงรักษา')

การทำความสะอาดและบำรุงรักษา

หมายเหตุ: อุปกรณ์เสริมที่ให้มาเท่านั้นอาจแตกต่างกันไปตามผลิตภัณฑ์
อุปกรณ์เสริมที่มีมาพร้อมกับเครื่องของคุณจะแสดงไว้ที่กล่อง

การทำความสะอาดเครื่องโถงหนวดด้วย SmartClean System (เฉพาะบางรุ่นเท่านั้น)

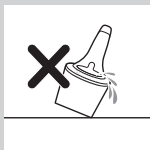

ห้ามเอียง SmartClean System เพื่อป้องกันการรั่วไหล

หมายเหตุ: ถือ SmartClean System ไว้ในขณะที่เตรียมใช้งาน

หมายเหตุ: หากคุณทำความสะอาดเครื่องโถงหนวดได้ด้วย SmartClean System สัปดาห์ละครั้ง ตลับ SmartClean จะสามารถใช้งานได้ประมาณ 3 เดือน

การเตรียม SmartClean System สำหรับใช้งาน

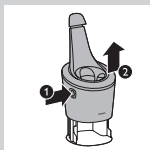

1 เสียบปลั๊กขนาดเล็กเข้าที่ด้านหลังของ SmartClean System

2 เสียบอะแดปเตอร์เข้ากับเต้ารับบนผนัง

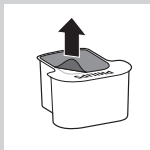

3 กดปุ่มที่ด้านข้างของ SmartClean System และยกด้านบนของ SmartClean System ขึ้น



4 ดึงผนึกที่ตลับทำความสะอาดออก

5 วางตลับทำความสะอาดลงใน SmartClean System

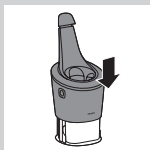

6 กดด้านบนของ SmartClean System ลง (เสียงดัง'คลิก')

การใช้ SmartClean System

ตรวจสอบให้แน่ใจทุกครั้งว่าเข็มน้ำส่วนเกินออกจากเครื่องโกนหนวด
ก่อนจะนำไปใส่ใน SmartClean System

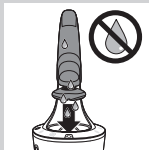

- 1 กดฝาด้านบนลงเพื่อประกอบเครื่องโกนหนวดเข้ากับที่ยึด (เสียงดัง 'คลิก')

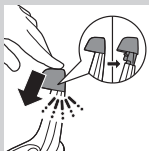

- 2 ถือเครื่องโกนหนวดกลับหัวลงเหนือแท่นวาง ตรวจสอบว่าด้านหน้าของเครื่องโกนหนวดหันหน้าเข้าหา SmartClean System

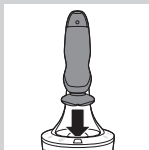

- 3 วางเครื่องโกนหนวดลงบนแท่นวาง เอียงเครื่องโกนไปทางด้านหลัง แล้วกดฝาด้านบนเพื่อเชื่อมต่อเครื่องโกนหนวด (เสียงดัง 'คลิก')



- สัญลักษณ์แบตเตอรี่จะกะพริบซ้ำๆ เพื่อแสดงว่าเครื่องโกนหนวดกำลังชาร์จไฟอยู่

- 4 กดปุ่มเปิด/ปิดบน SmartClean System เพื่อเริ่มโปรแกรมทำความสะอาด
- ในระหว่างการทำความสะอาด (ซึ่งใช้เวลาประมาณ 10 นาที) สัญลักษณ์ไฟแสดงการทำความสะอาดจะกะพริบ

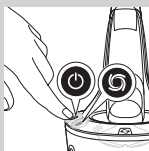

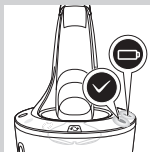

- เมื่อโปรแกรมทำความสะอาดเสร็จสมบูรณ์ สัญลักษณ์พร้อมใช้งานจะติดสว่างอย่างต่อเนื่อง
- สัญลักษณ์แบตเตอรี่จะติดสว่างอย่างต่อเนื่อง เพื่อแสดงว่าเครื่องโกนหนวดชาร์จไฟจนเต็มแล้ว ใช้เวลาในการชาร์จไฟประมาณ 1 ชั่วโมง

หมายเหตุ: หากคุณกดปุ่มเปิด/ปิดของ SmartClean System ระหว่างที่โปรแกรมทำความสะอาดทำงานอยู่ โปรแกรมจะหยุด ในกรณีนี้สัญลักษณ์แสดงการทำความสะอาดจะหยุดกะพริบ

หมายเหตุ: หากคุณถอดอะแดปเตอร์ออกจากเต้ารับบนผนังขณะที่โปรแกรมทำความสะอาดทำงานอยู่ โปรแกรมจะหยุดการทำงาน

หมายเหตุ: 30 นาทีหลังขั้นตอนการชาร์จเสร็จสมบูรณ์ SmartClean System จะปิดการทำงานโดยอัตโนมัติ

- 5 หากต้องการให้เครื่องโกนหนวดแบบแห้งสนิท คุณสามารถปล่อยเครื่องไว้ใน SmartClean System จนถึงการโกนหนวดครั้งต่อไปได้ หรือนำเครื่องโกนหนวดออกจาก SmartClean System เขย่าให้แห้งที่ค้างอยู่ออกมา เปิดชุดหัวโกน และปล่อยให้เครื่องโกนหนวดแห้ง

การเปลี่ยนด้ามจับของ SmartClean System

หากคุณทำความสะอาดเครื่องโกนหนวดได้ด้วย SmartClean System สลับชำระครั้งต่อครั้ง SmartClean จะสามารถใช้งานได้ประมาณ 3 เดือน เปลี่ยนด้ามจับทำความสะอาด เมื่อสัญลักษณ์การเปลี่ยนกะพริบเป็นสีส้ม หรือเมื่อคุณไม่พอใจกับผลลัพธ์การทำความสะอาดอีกต่อไป หากคุณทำความสะอาดสลับชำระครั้งต่อครั้ง SmartClean จะสามารถใช้งานได้ประมาณ 3 เดือน

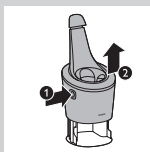

- 1 กดปุ่มที่ด้านข้างของ SmartClean System และยกด้านบนของ SmartClean System ขึ้น

- 2 นำด้ามจับทำความสะอาดทั้งหมดแล้วออกจาก SmartClean System และเทน้ำยาทำความสะอาดที่เหลือออกจากด้ามจับทำความสะอาด คุณสามารถเทน้ำยาทำความสะอาดลงในอ่างล้างหน้าได้

- 3 ทิ้งด้ามจับทำความสะอาดทั้งหมดแล้ว

- 4 แกะด้ามจับทำความสะอาดใหม่ และดึงฝักออกจากด้ามจับ

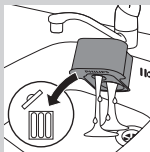



5 วางคัลล์ทำความสะอาดใหม่ลงใน SmartClean System

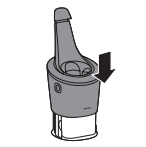

6 กดด้านบนของ SmartClean System ลง (เสียงดัง'คลิก')

การทำความสะอาดเครื่องโถนหนวดด้วยน้ำประปา

ทำความสะอาดเครื่องโถนหนวดทุกครั้งหลังใช้งานเพื่อประสิทธิภาพการโถนหนวดที่ดีที่สุด
ไม่ควรใช้น้ำร้อนเกินไปในการทำความสะอาดเครื่อง เพื่อป้องกันไม่ให้มี
อูพุพอง



อย่าเช็ดชุดหัวโถนให้แห้งด้วยผ้าเช็ดมือหรือทิชชู เนื่องจากอาจทำให้หัวโ
ถนเกิดความเสียหายได้

1 ล้างชุดหัวโถนโดยให้น้ำอุ่นไหลผ่านสักครู่



2 กดปุ่มให้ฝาครอบคลายออก แล้วเปิดอุปกรณ์ในการโถน



3 ล้างช่องใส่หัวโถนโดยให้น้ำอุ่นไหลผ่านเป็นเวลา 30 วินาที

4 สะบัดน้ำออกอย่างระมัดระวังและปล่อยให้ที่ยึดหัวโถนแห้ง

5 ปิดช่องใส่หัวโถน (เสียงดัง'คลิก')

วิธีทำความสะอาดอย่างทั่วถึง



ตรวจสอบให้แน่ใจว่าปิดสวิตช์เครื่องแล้ว

1 กดปุ่มให้ฝาครอบคลายออก แล้วเปิดอุปกรณ์ในกรรโกน



2 ดึงที่ยึดหัวโกนออกจากด้านล่างของชุดหัวโกน

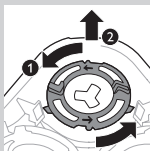

3 หมุนแหวนยึดทวนเข็มนาฬิกาแล้วถอดออก

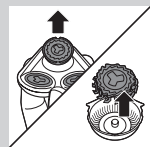

4 ถอดหัวโกนออกจากที่ยึดหัวโกน ชุดหัวโกนแต่ละอันจะมีใบมีดและฝาครอบ

หมายเหตุ: ห้ามทำความสะอาดใบมีดและฝาครอบมากกว่าหนึ่งชุดในเวลาเดียวกัน เพราะแต่ละชุดจัดเตรียมมาให้เข้าชุดกันทั้งหมด ในกรณีที่เกิดการสลับเปลี่ยนใบมีดลงในฝาครอบที่ไม่เข้าชุดโดยบังเอิญ อาจต้องใช้เวลาหลายสัปดาห์ เพื่อให้เครื่องโกนหนวดปรับสภาพการทำงานให้เข้ากับชุดใบมีดนั้นๆ ได้ดีดั้งเดิม

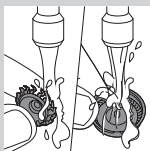

5 ทำความสะอาดใบมีดและฝาครอบโดยเปิดน้ำไหลผ่าน



- 6 หลังจากทำความสะอาดเสร็จเรียบร้อยแล้ว ควรวางใบมีดกลับเข้าไปในฝาครอบ

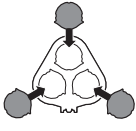

- 7 ประกอบหัวโกนเข้ากับที่ยึดหัวโกนตามเดิม

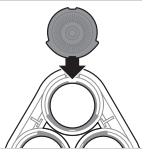

หมายเหตุ: ตรวจสอบให้แน่ใจว่าส่วนที่ยื่นออกมาของหัวโกนว่าประกอบเข้ากับส่วนยึดได้พอดี

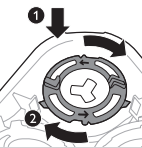

- 8 ใส่แหวนยึดกลับเข้าไปในช่องใส่หัวโกน แล้วหมุนตามเข็มนาฬิกาจนสนิท

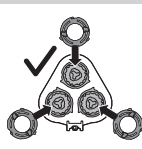

- แหวนยึดแต่ละตัวจะมีร่อง 2 ร่อง ที่ใส่ได้พอดีกับส่วนที่ยื่นออกมา และส่วนหัวของที่ยึดหัวโกน

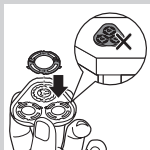
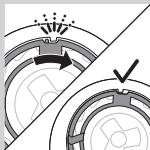

- หมุนแหวนตามเข็มนาฬิกาจนกระทั่งคุณได้ยินเสียงดัง 'คลิก' และแหวนเข้าที่ตื้นแล้ว

หมายเหตุ: จับตัวยึดหัวโกลนไว้ในมือของคุณ เมื่อคุณใส่หัวโกลนและแหวนยึดกลับเข้าไป **ไม่ควรวางตัวยึดหัวโกลนไว้บนพื้นผิว** เพราะอาจทำให้เกิดอันตรายได้

- 9 สอดบานพับของที่ยึดหัวโกลนลงในช่องของชุดหัวโกลน ปิดที่ยึดหัวโกลน (เสียงดัง 'คลิก')

การทำความสะอาดอุปกรณ์เสริมแบบคลิก

โปรดอย่าเช็ดอุปกรณ์กันจอนและอุปกรณ์ตกแต่งเคราด้วยผ้าเช็ดมือหรือกระดาษทิชชู เพราะอาจทำให้ซี่ฟันของอุปกรณ์ชำรุดเสียหายได้

การทำความสะอาดอุปกรณ์เสริมที่กันจอน

ทำความสะอาดอุปกรณ์เสริมที่กันจอนทุกครั้งหลังใช้งาน

- 1 เปิดเครื่องที่เสียบคิกับอุปกรณ์เสริมที่กันจอน
- 2 ล้างอุปกรณ์เสริมที่กันจอนโดยให้น้ำร้อนไหลผ่านลັกคู้
- 3 เมื่อเสร็จสิ้นการทำความสะอาด ให้ปิดสวิทช์เครื่อง

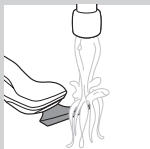



- 4** สบฉีดน้ำออกอย่างระมัดระวัง และปล่อยให้อุปกรณ์เสริมที่กันจอนแห้ง

เคล็ดลับ: ทุกๆ หกเดือน ควรหยดน้ำมันจักรเพื่อหล่อลื่นซี่ฟันของที่กันจอน เพื่อให้เครื่องทำงานได้อย่างมีประสิทธิภาพ

การทำความสะอาดอุปกรณ์เสริมจัดแต่งเครา

ทำความสะอาดอุปกรณ์เสริมจัดแต่งเคราทุกครั้งหลังใช้งาน

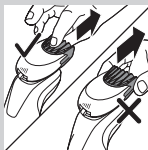

- 1** ดึงหรือออกจากอุปกรณ์เสริมการจัดแต่งเครา

หมายเหตุ: จับที่บริเวณกึ่งกลางหัวเพื่อดึงออกจากอุปกรณ์เสริม ห้ามดึงที่ด้านข้างของหัว

- 2** เปิดสวิตช์เครื่อง

- 3** ล้างอุปกรณ์เสริมจัดแต่งเคราและหัวแยกจากกันโดยเปิดให้น้ำร้อนไหลผ่านเป็นเวลาซักพักหนึ่ง

- 4** เมื่อเสร็จสิ้นการทำความสะอาด ให้ปิดสวิตช์เครื่อง

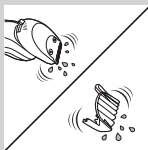
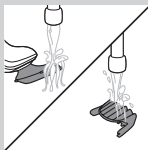

- 5** สบฉีดน้ำออกอย่างระมัดระวัง และปล่อยให้อุปกรณ์เสริมจัดแต่งเคราและหัวแห้ง

เคล็ดลับ: ทุกๆ หกเดือน ควรหยดน้ำมันจักรเพื่อหล่อลื่นซี่ฟันของที่กันจอน เพื่อให้เครื่องทำงานได้อย่างมีประสิทธิภาพ

การทำความสะอาดอุปกรณ์เสริมแปรงทำความสะอาด

ทำความสะอาดอุปกรณ์เสริมแปรงทำความสะอาดทุกครั้งหลังใช้งาน

- 1** ตรวจสอบให้แน่ใจว่าปิดสวิตช์เครื่องแล้ว

- 2** ถอดหัวแปรงออกจากแปรง

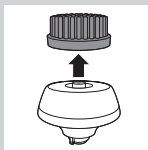



3 ทำความสะอาดชิ้นส่วนทั้งสองอย่างทั่วถึงด้วยน้ำอุ่นและสบู่ที่อ่อนโยน



4 เช็ดอุปกรณ์เสริมแปรงทำความสะอาดด้วยผ้าขนหนูให้แห้ง

การจัดเก็บ



หมายเหตุ: อุปกรณ์เสริมที่ให้มาเท่านั้นอาจแตกต่างกันไปตามผลิตภัณฑ์ อุปกรณ์เสริมที่มีมาพร้อมกับเครื่องของคุณจะแสดงไว้ที่กล่อง

หมายเหตุ: ขอแนะนำให้คุณปล่อยให้เครื่องและอุปกรณ์เสริมแห้งสนิทก่อนใส่ที่ครอบป้องกันบนอุปกรณ์เสริม และเก็บเครื่องโกนหนวดลงในกระเป๋าสำหรับจัดเก็บ

- ปิดฝาครอบบนชุดหัวโกน เพื่อป้องกันความสกปรกสะสม



- จัดเก็บเครื่องโกนหนวดลงในกระเป๋าที่หุ้ม

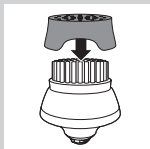

- ปิดฝาครอบบนอุปกรณ์เสริมแปรงทำความสะอาด เพื่อป้องกันความสกปรกสะสม

การเปลี่ยนอะไหล่

การเปลี่ยนหัวแปรงทำความสะอาด

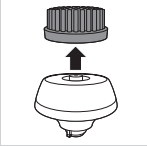

- ควรเปลี่ยนอุปกรณ์หัวแปรงทำความสะอาดทุก 3 เดือนหรือเร็วกว่า ในกรณีที่ใช้เส้นใยบิดเบี้ยวหรือเสียหาย

การเปลี่ยนชุดหัวโกน

เพื่อให้การโกนเป็นไปอย่างมีประสิทธิภาพสูงสุด เราขอแนะนำให้คุณเปลี่ยนชุดหัวโกนทุกสองปี

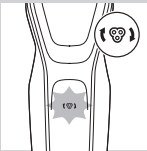

การแจ้งเตือนการเปลี่ยน

สัญลักษณ์ชุดหัวโกนสว่างขึ้น เพื่อแสดงให้เห็นว่าต้องเปลี่ยนหัวโกน ให้เปลี่ยนหัวโกนที่ชำรุดทันที เปลี่ยนหัวโกนด้วยหัวโกนแท้ของ Philips เท่านั้น โปรดดูบทที่ว่าด้วย 'การสั่งซื้ออุปกรณ์เสริม'

- 1 สัญลักษณ์รูปชุดหัวโกนจะสว่างขึ้นอย่างต่อเนื่องเมื่อคุณเปิดสวิตช์เครื่องโกนหนวด เพื่อแสดงให้เห็นว่าต้องเปลี่ยนหัวโกน
- 2 กดปุ่มให้ฝาครอบคลายออก แล้วเปิดอุปกรณ์ในการโกน

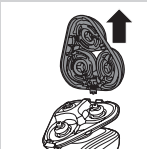

- 3 ดึงที่ยึดหัวโกนออกจากด้านล่างของชุดหัวโกน

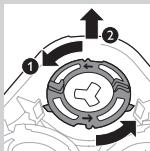

4 หมุนแหวนยึดทวนเข็มนาฬิกาแล้วถอดออก

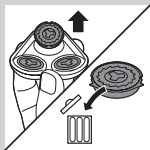

5 ถอดหัวโหนดจากการที่ยึดหัวโหนดและทิ้งทันที

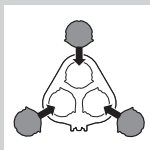

6 วางหัวโหนดอันใหม่เข้ากับที่ยึด

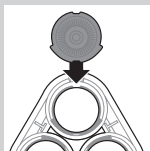

หมายเหตุ: ตรวจสอบให้แน่ใจว่าส่วนที่ยื่นออกมาของหัวโหนดว่าประกอบเข้ากับส่วนยึดได้พอดี

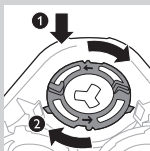

7 ใส่แหวนยึดกลับเข้าไปในช่องใส่หัวโหนด แล้วหมุนตามเข็มนาฬิกาจนสนิท

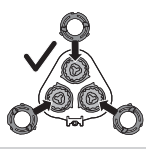

- แหวนยึดแต่ละตัวจะมีร่อง 2 ร่อง ที่ใส่ได้พอดีกับส่วนที่ยื่นออกมา และส่วนเว้าของที่ยึดหัวโกน

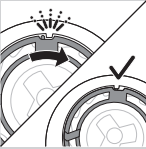

- หมุนแหวนตามเข็มนาฬิกาจนกระทั่งคุณได้ยินเสียงดัง 'คลิก' และแหวนเข้าที่ดีแล้ว

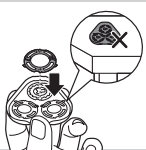

หมายเหตุ: จับตัวยึดหัวโกนไว้ในมือของคุณ เมื่อคุณใส่หัวโกนและแหวนยึดกลับเข้าไป **ไม่ควรวางตัวยึดหัวโกนไว้บนพื้นผิว** เพราะอาจทำให้เกิดอันตรายได้



- 8 สอดบานพับของที่ยึดหัวโกนลงในช่องของชุดหัวโกน ปิดที่ยึดหัวโกน (เสียงดัง 'คลิก')



- 9 การต้องการรีเซ็ตการแจ้งเตือนการเปลี่ยน ให้กดปุ่ม เปิด/ปิด ค้างไว้ประมาณ 7 วินาที

การสั่งซื้ออุปกรณ์เสริม

หากต้องการซื้ออุปกรณ์เสริมหรืออะไหล่ โปรดเยี่ยมชม www.shop.philips.com/service หรือไปที่ตัวแทนจำหน่าย Philips คุณสามารถติดต่อศูนย์บริการลูกค้า Philips ในประเทศของคุณ (ดูรายละเอียดการติดต่อจากเอกสารแผ่นพับเกี่ยวกับการรับประกันทั่วโลก)

อุปกรณ์ที่วางจำหน่ายมีดังต่อไปนี้:

- อะแดปเตอร์ HQ8505
- ชุดหัวโกน SH50 Philips
- สเปรย์น้ำยาทำความสะอาดหัวโกน Philips รุ่น HQ110
- อุปกรณ์เสริมจัดแต่งเครา RQ111 Philips
- อุปกรณ์เสริมแปรงทำความสะอาด RQ585 Philips
- หัวแปรงทำความสะอาด RQ560, RQ563 Philips
- ตลับทำความสะอาด JC301, JC302, JC303, JC304, JC305

หมายเหตุ: อุปกรณ์เสริมที่ให้มาอาจแตกต่างกันไปในแต่ละประเทศ

หัวโกน

- ขอแนะนำให้คุณเปลี่ยนชุดหัวโกนทุกสองปี เปลี่ยนชุดหัวโกนด้วยชุดหัวโกน SH50 Philips ของแท้เสมอ



การรีไซเคิล

ห้ามทิ้งเครื่องรวมกับขยะในครัวเรือนทั่วไป เมื่อเครื่องหมดอายุการใช้งานแล้ว ควรทิ้งลงในถังขยะสำหรับนำกลับไปใช้ใหม่ได้ (รีไซเคิล) เพื่อช่วยรักษาภาวะสิ่งแวดล้อมที่ดี

การถอดแบตเตอรี่ที่ชาร์จใหม่ได้ของเครื่องโกนหนวด

ถอดแบตเตอรี่ที่ชาร์จใหม่ได้ออกเมื่อต้องการทิ้งเครื่องโกนหนวดเท่านั้น ต้องแน่ใจว่าไม่มีประจุเหลืออยู่เลยในแบตเตอรี่เมื่อถอดออก

ควรระมัดระวัง เนื่องจากด้านข้างของแบตเตอรี่มีความคมมาก

1 ไขสกรูที่แฉกด้านหลังของเครื่องออกด้วยไขควง และถอดแฉกด้านหลังออก

2 ดันตะขอเกี่ยวและถอดชุดกำลังไฟออก

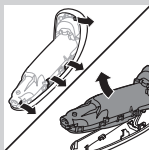
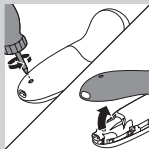

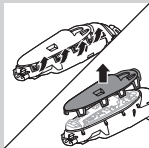

3 ทำลายตะขอกี่ยาว และนำแผงด้านหน้าของชุดกำลังไฟออก

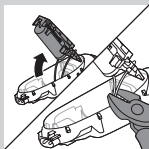

4 นำช่องใส่แบตเตอรี่ออก และตัดแท็กแบตเตอรี่ด้วยคีมตัด

การรับประกันและสนับสนุน

หากคุณต้องการข้อมูลหรือการสนับสนุน โปรดเข้าชมเว็บไซต์ www.philips.com/support หรืออ่านข้อมูลจากเอกสารแผ่นพับที่แยกเฉพาะ เกี่ยวกับการรับประกันทั่วโลก

ข้อจำกัดในการรับประกัน

หัวโกน (ใบมีดและฝาครอบ) ไม่อยู่ในเงื่อนไขการรับประกันทั่วโลก เนื่องจากเป็นสินค้าที่ต้องสึกหรอตามปกติเนื่องจากการใช้งาน

การแก้ปัญหา

บทนี้ได้รวบรวมปัญหาทั่วไปเกี่ยวกับเครื่องซึ่งคุณอาจพบได้ หากยังไม่สามารถแก้ไขปัญหตามข้อมูลด้านล่างที่ให้ได้ โปรดดูรายการคำถามที่พบบ่อยที่

www.philips.com/support หรือติดต่อศูนย์บริการลูกค้าในประเทศของคุณ

ปัญหา	สาเหตุที่เป็นไปได้	การแก้ปัญหา
เครื่องโกนหนวดทำงานไม่ได้ 'ตีเท่าเดิม	หัวโกนชำรุดหรือสึก	เปลี่ยนหัวโกน (ดูที่บท 'การเปลี่ยนอะไหล่')
	เส้นผมหรือสิ่งสกปรกอุดตันหัวโกน	ทำความสะอาดหัวโกนตามขั้นตอนวิธีการทำความสะอาดอย่างทั่วถึง (ดูที่ 'การทำความสะอาดและบำรุงรักษา')
เครื่องโกนหนวดไม่ทำงาน เมื่อกดปุ่มเปิด/ปิด	เครื่องโกนหนวดยังติดอยู่กับสายไฟหลัก เพื่อเหตุผลด้านความปลอดภัย สามารถใช้เครื่องโกนหนวดได้แบบไร้สายเท่านั้น	ถอดปลั๊กเครื่องโกนหนวดออกจากเต้าเสียบสายเมนและกดปุ่มเปิด/ปิดเพื่อเปิดเครื่องโกนหนวด (ดูหัวข้อ 'สัญญาณเตือนถอดปลั๊กเพื่อใช้งาน')
	แบตเตอรี่แบบชาร์จใหม่ได้ไม่มีไฟ	ให้ชาร์จไฟเครื่องโกนหนวดใหม่ (ดูที่บท 'การชาร์จ')
	ขณะนี้ระบบลอคเครื่องโกนหนวดขณะพกพาทำงานแล้ว	กดปุ่มเปิด/ปิดค้างไว้ 3 วินาทีเพื่อปิดโหมดลอคเครื่องขณะพกพา
	ชุดหัวโกนสกปรกหรือชำรุดเสียหายทำให้มอเตอร์ไม่ทำงาน	ทำความสะอาดหัวโกนหรือเปลี่ยนหัวโกน (ดูที่บท 'การทำความสะอาดและบำรุงรักษา' และ 'การเปลี่ยนอะไหล่')
เครื่องโกนหนวดไม่ได้รับการทำความสะอาดอย่างทั่วถึงหลังจากทำความสะอาดโดยใช้ SmartClean System	คุณยังไม่ได้วางเครื่องโกนหนวดลงใน SmartClean System ให้เข้าที่ ดังนั้นจึงไม่มีกระแสไฟฟ้าเชื่อมต่อระหว่าง SmartClean System กับเครื่องโกนหนวด	กดฝาปิดด้านบนลง ('เสียงดังคลิก') เพื่อให้แน่ใจว่าเครื่องโกนหนวดเชื่อมต่อกับ SmartClean System ดีแล้ว
	ตลับทำความสะอาดหมดสัญญาณการเปลี่ยนจะกะพริบเพื่อแสดงให้ทราบว่าจำเป็นต้องเปลี่ยนตลับทำความสะอาด	ใส่ตลับทำความสะอาดใหม่ลงใน SmartClean System (ดูที่บท 'การทำความสะอาดและการบำรุงรักษา')
	คุณใช้น้ำยาทำความสะอาดชนิดอื่นที่ไม่ใช่ตลับทำความสะอาดของ Philips	ใช้เฉพาะตลับทำความสะอาด Philips เท่านั้น

ปัญหา	สาเหตุที่เป็นไปได้	การแก้ปัญหา
น้ำไหลซึมออกมาจากด้านล่างของเครื่องโกนหนวด	ระหว่างการทำความสะอาด อาจมีน้ำค้างระหว่างตัวเครื่องด้านบนและด้านนอกของฝาครอบเครื่องโกนหนวดได้	ซึ่งเป็นเรื่องปกติและไม่ก่อให้เกิดอันตรายใดๆ เนื่องจากวงจรไฟฟ้าภายใน เครื่องโกนหนวดเป็นระบบปิดและมีผนึกอยู่
SmartClean System ไม่ทำงาน เมื่อกดปุ่มเปิด/ปิด	SmartClean System ไม่ได้เสียบปลั๊ก	เสียบปลั๊กเล็กเข้ากับ SmartClean System และเสียบอะแดปเตอร์เข้ากับตัวรับบนผนัง
เครื่องโกนหนวดชาร์จไฟไม่เต็มหลังจากฉันทิ้งไว้ใน SmartClean System	คุณวางเครื่องโกนหนวดในที่ชาร์จ SmartClean System ไม่เข้าที่	ตรวจสอบให้แน่ใจว่าได้กดเครื่องโกนหนวดลงใน SmartClean System จนกระทั่งเครื่องล็อกเข้าที่ และกดฝาครอบด้านบนลงดีแล้ว
ฉันทิ้งหัวโกนแล้ว แต่สัญลักษณ์การเตือนการเปลี่ยนยังคงแสดงอยู่	คุณยังไม่ได้รีเซ็ตเครื่องโกนหนวด	รีเซ็ตเครื่องโกนหนวดโดยกดปุ่มเปิด/ปิดค้างไว้ประมาณ 7 วินาที (ดูได้จากบท 'การเปลี่ยนอะไหล่')
สัญลักษณ์หัวโกนปรากฏอย่างกะทันหันบนจอแสดงผล	สัญลักษณ์นี้คือการเตือนการเปลี่ยน	เปลี่ยนหัวโกน (ดูที่บท 'การเปลี่ยนอะไหล่')

Giới thiệu

Chúc mừng bạn đã mua được sản phẩm Philips mới và chào mừng bạn đến với Philips! Để có được lợi ích đầy đủ từ sự hỗ trợ do Philips cung cấp, hãy đăng ký sản phẩm tại www.philips.com/welcome.

Mô tả chung (Hình 1)

- 1 Nắp bảo vệ cho phụ kiện bàn chải làm sạch (chỉ có ở một số kiểu nhất định)
- 2 Phụ kiện bàn chải làm sạch dễ tháo ráp (chỉ có ở một số kiểu nhất định)
- 3 Lược của phụ kiện tạo kiểu râu (chỉ có ở một số kiểu nhất định)
- 4 Phụ kiện tạo kiểu râu dễ tháo ráp (chỉ có ở một số kiểu nhất định)
- 5 Phụ kiện đầu tỉa dễ tháo ráp (chỉ có ở một số kiểu nhất định)
- 6 Nắp bảo vệ cho bộ phận cạo (chỉ có ở một số kiểu nhất định)
- 7 Bộ phận cạo dễ tháo ráp
- 8 Nút on/off (bật/tắt)
- 9 Nút Turbo (tăng cường) (chỉ có ở một số kiểu nhất định)
- 10 Tay cầm
- 11 Ổ cắm cho phích cắm nhỏ
- 12 Chỉ báo sạc pin có 1 đèn
- 13 Chỉ báo sạc pin có 3 đèn
- 14 Biểu tượng rút phích cắm để sử dụng
- 15 Biểu tượng khóa du lịch
- 16 Bộ phận nhắc thay thế
- 17 Nhắc chùi rửa
- 18 Mô-đun làm sạch cho hệ thống SmartClean
- 19 Hệ thống SmartClean (chỉ có ở một số kiểu nhất định)
- 20 Nắp của hệ thống SmartClean

- 21 Nút on/off (bật/tắt)
- 22 Biểu tượng pin
- 23 Biểu tượng làm sạch
- 24 Biểu tượng thay thế
- 25 Biểu tượng sẵn sàng
- 26 Bộ điều hợp
- 27 Phích cắm nhỏ
- 28 Bao da (chỉ có ở một số kiểu nhất định)

Lưu ý: Các phụ kiện được cung cấp có thể khác nhau tùy theo từng sản phẩm. Hộp này cho biết các phụ kiện đã được đi kèm với thiết bị của bạn.

Thông tin quan trọng về an toàn

Hãy đọc kỹ thông tin quan trọng này trước khi bạn sử dụng thiết bị và phụ kiện, đồng thời hãy cất giữ nó để tiện tham khảo sau này. Các phụ kiện được cung cấp có thể khác nhau tùy theo từng sản phẩm.

Nguy hiểm

- Giữ cho bộ điều hợp khô.

Cảnh báo

- Trong bộ điều hợp có một biên áp. Không cất bỏ bộ điều hợp này để thay bằng bộ điều hợp khác, vì làm như vậy sẽ gây ra tình huống nguy hiểm.
- Thiết bị này không dành cho người dùng (bao gồm cả trẻ em) bị suy giảm năng lực về thể chất, giác quan hoặc tâm thần, hay người thiếu kinh nghiệm và kiên thức, trừ khi họ được giám sát hoặc hướng dẫn sử dụng thiết bị bởi người có trách nhiệm đảm bảo an toàn cho họ.
- Trẻ em phải được giám sát để đảm bảo rằng chúng không chơi đùa với thiết bị này.
- Luôn rút phích cắm điện ra khỏi máy trước khi rửa máy dưới vòi nước.





- Luôn kiểm tra thiết bị trước khi sử dụng. Không nên sử dụng thiết bị nếu thiết bị bị hỏng, vì làm vậy có thể gây ra thương tích. Bạn nên thay thế bằng bộ phận cùng loại với loại bộ phận bị hỏng.

Chú ý

- Không nhúng hệ thống làm sạch hoặc để sạc vào nước và không rửa dưới vòi nước.
- Không sử dụng nước nóng quá 80°C để rửa máy cạo râu.
- Chỉ sử dụng thiết bị này cho mục đích sử dụng đã định như mô tả trong hướng dẫn sử dụng.
- Để đảm bảo vệ sinh, thiết bị chỉ nên được sử dụng bởi một người.
- Không sử dụng bộ điều hợp trong hoặc gắn ổ cắm có nối một máy khử mùi để tránh hư hỏng không thể sửa được đối với bộ điều hợp.
- Không sử dụng khí nén, miếng tẩy rửa, chất tẩy rửa có tính ăn mòn hoặc những chất lỏng mạnh như xăng hay axeton để lau chùi thiết bị.
- Nếu máy cạo râu của bạn đi kèm với một hệ thống làm sạch, hãy luôn dùng dung dịch làm sạch Philips chính hãng (hộp hoặc bình, tùy thuộc vào loại hệ thống làm sạch).
- Luôn đặt hệ thống làm sạch trên một mặt phẳng cân bằng, chắc chắn và nằm ngang để tránh rò rỉ.
- Nếu hệ thống làm sạch của bạn dùng mô-đun làm sạch, hãy đảm bảo ngăn chứa mô-đun đã đóng trước khi bạn sử dụng hệ thống làm sạch để vệ sinh hoặc sạc máy cạo râu.
- Khi hệ thống làm sạch đã sẵn sàng cho việc làm sạch, không di chuyển máy để tránh rò rỉ dung dịch làm sạch.
- Nước có thể rò rỉ từ ổ cắm ở phần dưới của máy cạo râu khi bạn rửa máy. Điều này là bình thường và không nguy hiểm bởi vì tất cả các bộ phận điện tử đều được đóng kín trong lớp vỏ bảo vệ bên trong máy.

Điện từ trường (EMF)

- Thiết bị Philips này tuân thủ tất cả các tiêu chuẩn và quy định hiện hành liên quan đến mức phơi nhiễm điện từ trường.

Tổng quát

- Máy cạo râu này chịu được nước. Máy cạo râu thích hợp với việc sử dụng khi tắm và rửa dưới vòi nước. Vì lý do an toàn, máy cạo râu chỉ có thể được vận hành không dây.
- Máy này thích hợp để sử dụng với điện áp từ 100 đến 240 vôn.
- Bộ điều hợp biến điện áp từ 100-240 vôn xuống mức điện áp thấp an toàn dưới 24 vôn.



Màn hình hiển thị

Cách sạc pin

Chỉ báo sạc pin có 3 đèn

- Thời gian sạc pin mất khoảng 1 giờ
- Sạc nhanh: Khi thiết bị được nối với nguồn điện, các đèn của chỉ báo sạc pin sẽ phát sáng liên tục. Khi thiết bị chứa đủ điện cho một lần cạo, đèn phía dưới của chỉ báo sạc pin sẽ nhấp nháy chậm.
- Nếu bạn để thiết bị kết nối với nguồn điện, quá trình sạc sẽ tiếp tục. Để cho biết máy đang được sạc, trước tiên đèn phía dưới sẽ nhấp nháy và sau đó phát sáng liên tục. Tiếp theo, đèn thứ hai nhấp nháy và sáng liên tục, tiếp tục cho đến khi máy được sạc đầy.

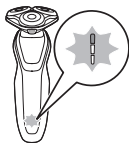

Chỉ báo sạc pin có 1 đèn

- Thời gian sạc pin mất khoảng 1 giờ.

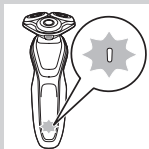

- Sạc nhanh: Khi thiết bị không chứa đủ điện cho một lần cạo, chỉ báo sạc pin sẽ nhấp nháy nhanh. Khi chỉ báo sạc pin bắt đầu nhấp chậm ngh a là thiết bị đã chứa đủ điện cho một lần cạo.
- Nếu bạn để thiết bị kết nối với nguồn điện, quá trình sạc sẽ tiếp tục. Để cho biết máy đang được sạc, chỉ báo sạc pin sẽ nhấp nháy chậm.

Pin đã được sạc đầy

Lưu ý: Thiết bị này chỉ có thể được sử dụng không dây.

Lưu ý: Khi pin đã đầy, màn hình sẽ tự động tắt sau 30 phút. Nếu bạn nhấn nút on/off (bật/tắt) trong khi sạc, biểu tượng 'rút phích cắm để sử dụng' sẽ nhấp nháy màu trắng để nhắc bạn rằng bạn phải ngắt kết nối thiết bị khỏi nguồn điện.

Khi pin đã được sạc đầy, tất cả các đèn của chỉ báo sạc pin sẽ sáng liên tục.

- Chỉ báo sạc pin có 3 đèn

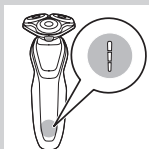

- Chỉ báo sạc pin có 1 đèn

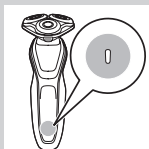

Pin yếu

Khi pin gần hết, chỉ báo sạc pin nhấp nháy màu cam.

- Chỉ báo sạc pin có 3 đèn

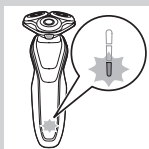



- Chỉ báo sạc pin có 1 đèn

Dung lượng pin còn lại

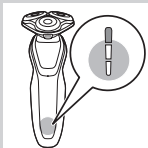

Chỉ báo sạc pin có 3 đèn

- Dung lượng pin còn lại được chỉ báo khi các đèn của chỉ báo sạc pin sáng liên tục.

Nhắc nhở 'Rút phích cắm để sử dụng'



- Thiết bị được trang bị bộ phận nhắc nhở 'rút phích cắm để sử dụng'. Biểu tượng 'rút phích cắm để sử dụng' bắt đầu nhấp nháy để nhắc bạn rằng bạn phải ngắt kết nối thiết bị khỏi bộ điều hợp trước khi bạn có thể bật máy.

Nhắc chùi rửa

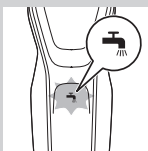

Để có hiệu suất cạo râu tối ưu, chúng tôi khuyên bạn làm sạch máy cạo râu sau mỗi lần sử dụng.

- Khi bạn tắt máy cạo râu, nhắc chùi rửa nhấp nháy để nhắc bạn làm sạch máy cạo râu.



Khóa du lịch

Bạn có thể khóa máy cạo râu khi di chuyển. Khóa du lịch ngăn không cho bật máy cạo râu một cách vô tình.

Bật khóa du lịch

1 Nhấn nút on/off (bật/tắt) trong 3 giây để bật chế độ khóa du lịch.

- Khi bạn kích hoạt khóa du lịch, biểu tượng khóa du lịch sẽ sáng liên tục. Khi khóa du lịch được kích hoạt, biểu tượng khóa du lịch nhấp nháy.



Tắt khóa du lịch

1 Nhấn nút on/off (bật/tắt) trong 3 giây.

- Biểu tượng khóa du lịch nhấp nháy và sau đó sáng liên tục.

Bây giờ máy cạo râu đã sẵn sàng để sử dụng trở lại.



Thông báo thay thế đầu cạo

Để có hiệu suất cạo tối đa, chúng tôi khuyên bạn nên thay đầu cạo hai năm một lần.

- Thiết bị được trang bị bộ phận nhắc thay thế, nhắc bạn thay các đầu cạo. Bộ phận nhắc thay thế sẽ sáng liên tục.



Lưu ý: Sau khi thay các đầu cạo, bạn cần thiết lập lại bộ phận nhắc thay thế bằng cách nhấn nút on/off (bật/tắt) trong 7 giây.

Cài đặt Turbo (tăng cường) (chỉ có ở một số kiểu nhất định)

Thiết bị được trang bị cài đặt Turbo hoặc Turbo+. Cài đặt này được thiết kế để cạo nhanh hơn, mạnh hơn và cạo dễ dàng hơn ở những vùng lông khó tiếp cận.

Kích hoạt cài đặt Turbo

- 1 Để kích hoạt cài đặt Turbo, nhấn nút Turbo một lần.

Hủy kích hoạt cài đặt Turbo

- 1 Để hủy kích hoạt cài đặt Turbo, chỉ cần nhấn nút Turbo lần nữa.

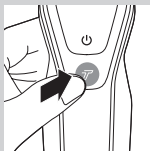

Cách sạc pin

Thời gian sạc pin mất khoảng 1 giờ.

Lưu ý: Thiết bị này chỉ có thể được sử dụng không dây. Hãy sạc máy cạo râu trước khi sử dụng lần đầu tiên và khi màn hình chỉ báo rằng pin gần hết.

Sạc bằng bộ điều hợp

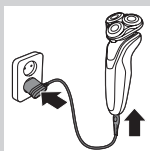

- 1 Cắm phích cắm nhỏ vào thiết bị và cắm bộ nối tiếp vào ổ điện.

Sạc bằng hệ thống SmartClean (chỉ có ở một số kiểu nhất định)

- 1 Cắm phích cắm nhỏ vào hệ thống SmartClean.
- 2 Cắm bộ điều hợp vào ổ cắm.

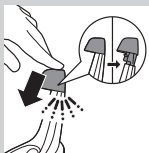

- 3** Nhấn nắp phía trên cùng xuống để có thể đặt máy cạo râu vào bộ phận giữ (nghe tiếng 'click').

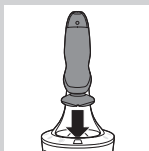

- 4** Giữ máy cạo râu úp xuống phía trên bộ phận giữ. Đảm bảo mặt trước của máy cạo râu trở về phía hệ thống SmartClean.



- 5** Đặt máy cạo râu vào bộ phận giữ, nghiêng máy cạo râu về phía sau và nhấn nắp phía trên cùng xuống để kết nối máy cạo râu (nghe tiếng 'click').

- Biểu tượng pin nhấp nháy chậm để cho biết máy cạo râu đang sạc.

Sử dụng máy cạo râu

Bật và tắt thiết bị

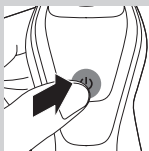

- 1** Để bật thiết bị, nhấn nút on/off (bật/tắt) một lần.

- 2** Để tắt thiết bị, nhấn nút on/off (bật/tắt) lần nữa.

- Chỉ báo sạc pin có 3 đèn: Màn hình phát sáng trong vài giây để cho biết trạng thái pin còn lại.

Cạo râu

Giai đoạn thay đổi thích nghi của da

Những lần cạo râu đầu tiên có thể không mang đến cho bạn kết quả bạn mong muốn và da của bạn thậm chí có thể hơi bị kích ứng. Điều này là bình thường. Da và râu của bạn cần thời gian để thích nghi với hệ thống cạo râu mới.

Chúng tôi khuyên bạn cạo râu thường xuyên (ít nhất một tuần 3 lần) với máy cạo râu này trong khoảng thời gian 3 tuần để cho da của bạn thích nghi với máy cạo râu mới.



Lưu ý: Thiết bị này chỉ có thể được sử dụng không dây.

- 1** Bật thiết bị.
- 2** Di chuyển đầu cạo trên da theo di chuyển xoay vòng.

Lưu ý: Không di chuyển theo chiều thẳng.

- 3** Làm sạch máy cạo râu sau khi sử dụng (xem chương 'Vệ sinh và bảo dưỡng').

Cạo râu ướt

Bạn cũng có thể sử dụng máy cạo râu này khi tắm hoặc trên mặt ướt với bọt cạo râu hoặc kem cạo râu.

Để cạo râu với bọt cạo râu hoặc kem cạo râu, hãy thực hiện theo các bước dưới đây:



- 1** Cho một chút nước lên da.

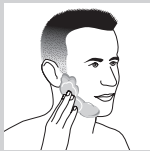

- 2** Bôi bọt cạo râu hoặc kem cạo râu lên da.



3 Rửa bộ phận cạo dưới vòi nước để đảm bảo rằng bộ phận cạo trượt trơn tru trên da.

4 Bật máy cạo râu.



5 Di chuyển đầu cạo trên da theo di chuyển xoay vòng.

Lưu ý: Rửa bộ phận cạo dưới vòi nước thường xuyên để đảm bảo rằng bộ phận cạo tiếp tục trượt trơn tru trên da.

6 Lau khô mặt và làm sạch máy cạo râu sau khi sử dụng (xem chương 'Vệ sinh và bảo dưỡng').

Lưu ý: Bảo đảm rằng bạn rửa sạch bọt hoặc kem cạo râu trên máy cạo râu.

Cài đặt Turbo (tăng cường) (chỉ có ở một số kiểu nhất định)

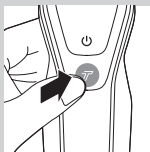

Thiết bị được trang bị cài đặt Turbo hoặc Turbo+ để dễ dàng cạo những vùng khó tiếp cận.

1 Bật máy cạo râu.

2 Nhấn nút Turbo một lần để bật cài đặt Turbo nếu bạn muốn cạo nhanh hơn ở những vùng khó tiếp cận.



3 Di chuyển đầu cạo trên da theo di chuyển xoay vòng.

Lưu ý: Không di chuyển theo chiều thẳng.

4 Để hủy kích hoạt cài đặt Turbo chỉ cần nhấn nút Turbo một lần.

Sử dụng các phụ kiện để tháo ráp

Lưu ý: Các phụ kiện được cung cấp có thể khác nhau tùy theo từng sản phẩm. Hộp này cho biết các phụ kiện đã được đi kèm với thiết bị của bạn.

Tháo hoặc lắp các phụ kiện

- 1** Đảm bảo thiết bị đã được tắt.
- 2** Kéo thẳng phụ kiện ra khỏi thiết bị.

Lưu ý: Không vặn phụ kiện khi kéo phụ kiện cạo ra khỏi thiết bị.

- 3** Cắm vấu của phụ kiện vào khe ở phần trên cùng của thiết bị. Sau đó nhấn phụ kiện xuống để gắn phụ kiện này vào thiết bị (nghe tiếng 'click').

Sử dụng phụ kiện đầu tỉa

Bạn có thể sử dụng phụ kiện đầu tỉa để cắt tỉa tóc mai và ria.

- 1** Đảm bảo thiết bị đã được tắt.
- 2** Cắm vấu của phụ kiện vào khe ở phần trên cùng của máy cạo râu. Sau đó nhấn phụ kiện đầu tỉa xuống để gắn phụ kiện này vào thiết bị (nghe tiếng 'click').
- 3** Bật thiết bị.
- 4** Bây giờ bạn có thể bắt đầu tỉa.
- 5** Làm sạch phụ kiện sau khi sử dụng (xem chương 'Vệ sinh và bảo dưỡng').

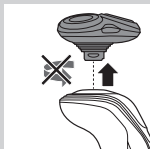

Sử dụng phụ kiện tạo kiểu râu

- 1 Đảm bảo thiết bị đã được tắt.
- 2 Cắm vâu của phụ kiện vào khe ở phần trên cùng của thiết bị. Sau đó nhấn phụ kiện xuống để gắn phụ kiện này vào thiết bị (nghe tiếng 'click').



Sử dụng phụ kiện tạo kiểu râu cùng với lược

Bạn có thể sử dụng phụ kiện tạo kiểu râu cùng với lược được gắn kèm để tạo kiểu cho râu của bạn ở một cài đặt cố định, nhưng cũng có thể ở các cài đặt độ dài khác nhau. Bạn cũng có thể dùng phụ kiện này để cắt tỉa trước những sợi râu dài trước khi cạo, để cạo râu thoải mái hơn.

Cài đặt độ dài râu trên phụ kiện tạo kiểu râu tương ứng với độ dài râu còn lại sau khi cắt và nằm trong khoảng từ 1 đến 5mm.



- 1 Trượt thẳng lược vào các rãnh dẫn ở cả hai bên của phụ kiện (nghe tiếng 'click').
- 2 Nhấn nút chọn độ dài và sau đó ấn bộ phận này sang phải hoặc trái để chọn cài đặt độ dài râu mong muốn.
- 3 Bật thiết bị.

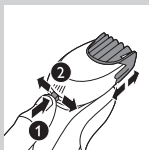

- 4 Bây giờ bạn có thể bắt đầu tạo kiểu râu bằng cách dùng lược nhẹ nhàng để di chuyển phụ kiện lên trên và đảm bảo rằng mặt trước của lược tiếp xúc hoàn toàn với da.



- 5 Làm sạch phụ kiện sau khi sử dụng (xem chương 'Vệ sinh và bảo dưỡng').

Sử dụng phụ kiện tạo kiểu râu không có lược

Bạn có thể sử dụng phụ kiện tạo kiểu râu không có lược để tạo đường viền cho râu, ria mép, tóc mai hoặc đường viền quanh gáy của bạn đến độ dài 0,5mm.

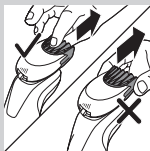

1 Kéo lược ra khỏi phụ kiện.

Lưu ý: Nắm phần chính giữa của lược để kéo lược ra khỏi phụ kiện. Không kéo ở các cạnh bên của lược.

2 Bật thiết bị.

3 Bây giờ bạn có thể bắt đầu tạo đường viền cho râu, ria mép, tóc mai hoặc đường viền quanh gáy của bạn bằng cách dùng lực nhẹ nhàng để di chuyển phụ kiện tạo kiểu xuống dưới đồng thời cầm phụ kiện vuông góc với da.

4 Làm sạch phụ kiện sau khi sử dụng (xem chương 'Vệ sinh và bảo dưỡng').



Sử dụng phụ kiện bàn chải làm sạch

Sử dụng phụ kiện bàn chải làm sạch xoay với kem làm sạch hàng ngày của bạn. Phụ kiện bàn chải làm sạch loại bỏ dầu và bụi bẩn, mang lại một làn da khỏe mạnh và sạch dầu.

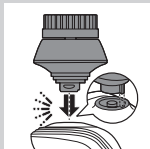

1 Cắm vấu của phụ kiện vào khe ở phần trên cùng của thiết bị. Sau đó nhấn phụ kiện xuống để gắn phụ kiện này vào thiết bị (nghe tiếng 'click').

2 Làm ẩm phụ kiện bằng nước. Không sử dụng thiết bị với đầu bàn chải khô, vì như vậy có thể gây kích ứng da.



Mẹo: Sử dụng phụ kiện trước khi cạo để cạo dễ dàng hơn và cho kết quả cạo vệ sinh hơn.



3 Dùng nước làm ướt khuôn mặt và thoa sữa rửa mặt lên da mặt.

4 Đặt phụ kiện lên má phải.

5 Bật thiết bị.

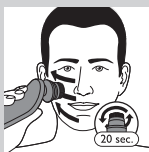

6 Di chuyển phụ kiện nhẹ nhàng trên da từ vùng mũi đến vùng tai. Không đẩy phụ kiện quá mạnh lên trên da để đảm bảo duy trì việc chăm sóc thoải mái.



7 Sau khoảng 20 giây bạn có thể di chuyển phụ kiện sang má trái và bắt đầu làm sạch vùng da mặt này.

Chú ý: Không làm sạch vùng da nhạy cảm xung quanh mắt bạn.

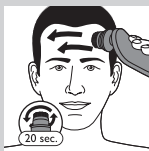

8 Sau khoảng 20 giây bạn có thể di chuyển phụ kiện lên trán và bắt đầu làm sạch vùng da mặt này. Di chuyển phụ kiện nhẹ nhàng từ trái sang phải.

Lưu ý: Chúng tôi khuyên bạn không nên làm sạch quá mức và không làm sạch bất kỳ vùng nào quá 20 giây.



9 Sau khi chăm sóc xong, hãy rửa sạch và lau khô mặt. Khuôn mặt của bạn giờ đây đã sẵn sàng cho bước tiếp theo trong quy trình chăm sóc da hàng ngày của bạn.

10 Làm sạch phụ kiện sau khi sử dụng (xem chương 'Vệ sinh và bảo dưỡng').

Vệ sinh và bảo dưỡng

Lưu ý: Các phụ kiện được cung cấp có thể khác nhau tùy theo từng sản phẩm. Hộp này cho biết các phụ kiện đã được đi kèm với thiết bị của bạn.

Làm sạch máy cạo râu trong hệ thống SmartClean (chỉ có ở một số kiểu nhất định)



Không nghiêng hệ thống SmartClean để tránh rò rỉ.

Lưu ý: Cắm hệ thống SmartClean trong khi bạn chuẩn bị hệ thống để sử dụng.

Lưu ý: Nếu bạn làm sạch máy cạo râu trong hệ thống SmartClean mỗi tuần một lần, mô-đun làm sạch SmartClean sẽ có thể dùng trong khoảng ba tháng.

Chuẩn bị để sử dụng hệ thống SmartClean

- 1** Cắm phích cắm nhỏ vào mặt sau của hệ thống SmartClean.
- 2** Cắm bộ điều hợp vào ổ cắm.
- 3** Nhấn nút trên mặt bên của hệ thống SmartClean và nâng bộ phận phía trên của hệ thống SmartClean lên.
- 4** Kéo lớp đệm ra khỏi mô-đun làm sạch.

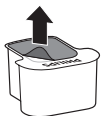



- 5** Đặt mô-đun làm sạch vào hệ thống SmartClean.

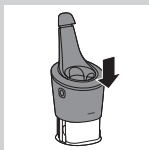

- 6** Ấn bộ phận phía trên của hệ thống SmartClean xuống dưới (nghe tiếng 'click').

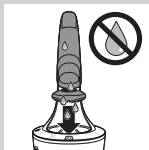

Sử dụng hệ thống SmartClean

Luôn đảm bảo đã lắc hết nước còn thừa ra khỏi máy cạo râu trước khi bạn đặt máy vào hệ thống SmartClean.

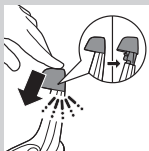

- 1** Nhấn nắp phía trên cùng xuống để có thể đặt máy cạo râu vào bộ phận giữ (nghe tiếng 'click').

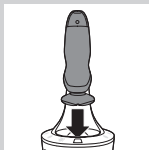

- 2** Giữ máy cạo râu úp xuống phía trên bộ phận giữ. Đảm bảo mặt trước của máy cạo râu trở về phía hệ thống SmartClean.

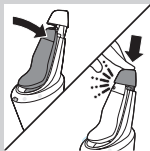

3 Đặt máy cạo râu vào bộ phận giữ, nghiêng máy cạo râu về phía sau và nhấn nắp phía trên cùng xuống để kết nối máy cạo râu (nghe tiếng 'click').

- Biểu tượng pin nhấp nháy chậm để cho biết máy cạo râu đang sạc.

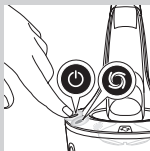

4 Nhấn nút nút on/off (bật/tắt) trên hệ thống SmartClean để bắt đầu chương trình làm sạch.

- Trong chương trình làm sạch (mất khoảng 10 phút), biểu tượng làm sạch nhấp nháy.

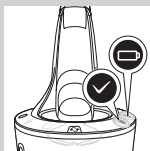

- Khi chương trình làm sạch đã hoàn tất, biểu tượng sẵn sàng sẽ sáng liên tục.
- Biểu tượng pin sẽ sáng liên tục để chỉ báo rằng máy cạo râu đã được sạc đầy. Quá trình này mất khoảng 1 giờ.

Lưu ý: Nếu bạn nhấn nút on/off (bật/tắt) của hệ thống SmartClean trong chương trình làm sạch, chương trình sẽ ngừng lại. Trong trường hợp này, biểu tượng làm sạch sẽ ngừng nhấp nháy.

Lưu ý: Nếu bạn tháo bộ điều hợp ra khỏi ổ cắm điện trong khi thực hiện chương trình làm sạch, chương trình sẽ ngừng lại.

Lưu ý: 30 phút sau khi giai đoạn làm sạch đã được hoàn tất, hệ thống SmartClean sẽ tự động tắt.

5 Bạn có thể để máy cạo râu trong hệ thống SmartClean cho đến lần cạo tiếp theo để máy có thể khô ráo hẳn. Bạn cũng có thể lấy máy cạo râu ra khỏi hệ thống SmartClean, lắc hết nước còn thừa, mở bộ phận cạo và để gió hong khô máy cạo râu.

Thay mô-đun của Hệ thống SmartClean

Nếu bạn làm sạch máy cạo râu trong hệ thống SmartClean mỗi tuần một lần, mô-đun làm sạch SmartClean sẽ có thể dùng trong khoảng ba tháng. Hãy thay mô-đun làm sạch khi biểu tượng thay thế nhấp nháy màu cam hoặc khi bạn không còn hài lòng với kết quả làm sạch nữa. Nếu sử dụng mỗi tuần một lần, hệ thống SmartClean sẽ có thể dùng được trong khoảng ba tháng

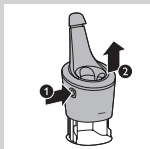

1 Nhấn nút trên mặt bên của hệ thống SmartClean và nâng bộ phận phía trên của hệ thống SmartClean lên.

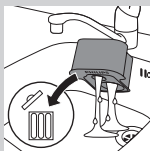

2 Lấy mô-đun làm sạch đã cạn ra khỏi hệ thống SmartClean và đổ phần dung dịch làm sạch còn lại ra khỏi mô-đun làm sạch.

Bạn có thể đổ dung dịch làm sạch vào bồn rửa.



3 Vứt bỏ mô-đun làm sạch đã cạn.

4 Mở gói mô-đun làm sạch mới và kéo lớp đệm ra khỏi mô-đun.

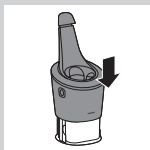

5 Đặt mô-đun làm sạch mới vào hệ thống SmartClean.

6 Ấn bộ phận phía trên của hệ thống SmartClean xuống dưới (nghe tiếng 'click').

Rửa máy cạo râu dưới vòi nước

Làm sạch máy cạo râu sau mỗi lần cạo râu để có hiệu suất tối ưu.

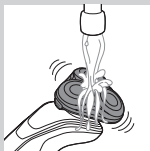

Nên thận trọng với nước nóng. Luôn kiểm tra xem nước có quá nóng không để tránh làm bỏng tay bạn.

Không dùng khăn bông hay khăn giấy để lau khô bộ phận cạo vì chúng có thể làm hư các đầu cạo.

1 Rửa bộ phận cạo dưới vòi nước ấm trong một lúc.



2 Bấm nút mở bộ phận cạo ra.

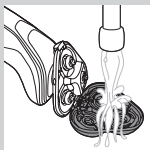

3 Rửa bộ phận giữ đầu cạo dưới vòi nước ấm trong 30 giây.

4 Cẩn thận lắc hết nước còn thừa và để cho bộ phận giữ đầu cạo khô.

5 Đóng bộ phận giữ đầu cạo (nghe tiếng 'click').

Phương pháp làm sạch hoàn toàn



Đảm bảo thiết bị đã được tắt.

1 Bấm nút mở bộ phận cạo ra.



2 Kéo bộ phận giữ đầu cạo ra khỏi phần phía dưới của bộ phận cạo.

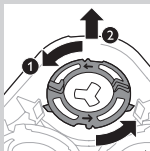

- 3** Xoay các vòng giữ ngược chiều kim đồng hồ và tháo chúng ra.

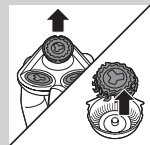

- 4** Tháo các đầu cạo ra khỏi bộ phận giữ đầu cạo. Mỗi đầu cạo có một bộ phận cạo và một bộ phận bảo vệ.

Lưu ý: Không làm sạch nhiều bộ phận cắt và bộ phận bảo vệ cùng một lúc, vì chúng hợp thành từng bộ. Nếu vô tình lắp nhầm bộ phận cắt và bộ phận bảo vệ với nhau, phải mất vài tuần sau máy mới hoạt động tốt trở lại.

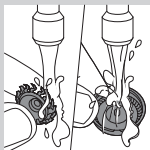

- 5** Rửa bộ phận cắt và bộ phận bảo vệ dưới vòi nước.

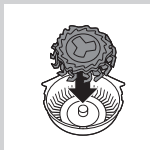

- 6** Hãy đặt bộ phận cắt trở lại bộ phận bảo vệ sau khi làm sạch.

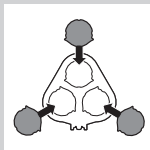

- 7** Lắp các đầu cạo trở lại bộ phận giữ đầu cạo.

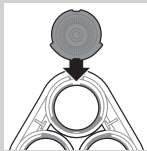

Lưu ý: Đảm bảo các phần nhô ra của đầu cạo vừa khít với khung trống của bộ phận giữ đầu cạo.

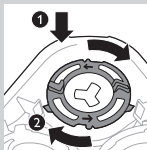

8 Đặt các vòng giữ trở lại trên bộ phận giữ đầu cạo và xoay chúng theo chiều kim đồng hồ.

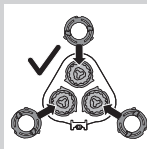

- Mỗi vòng giữ có hai khe trống và hai phần nhô ra, hai khe trống và hai phần nhô ra này vừa khít trong các phần nhô ra và khe trống của bộ phận giữ đầu cạo.

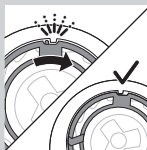

- Xoay vòng theo chiều kim đồng hồ cho đến khi nghe tiếng 'click' và vòng được lắp cố định.

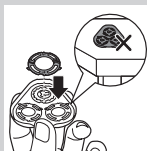

Lưu ý: Khi bạn lắp lại đầu cạo và gắn lại vòng giữ, bạn phải cầm chắc bộ phận giữ đầu cạo trên tay, không đặt bộ phận giữ đầu cạo trên bề mặt, vì làm như vậy có thể gây ra hư hỏng.



- 9 Lắp lại bản lề của bộ phận giữ đầu cao vào trong khe của bộ phận cạo. Đóng bộ phận giữ đầu cạo (nghe tiếng 'click').

Làm sạch các phụ kiện để tháo ráp

Không dùng khăn bông hoặc khăn giấy để lau khô các phụ kiện đầu tủa hoặc tạo kiểu râu vì chúng có thể làm hư răng tủa.

Làm sạch phụ kiện đầu tủa

Vệ sinh phụ kiện đầu tủa sau mỗi lần sử dụng.

- 1 Bật thiết bị có gắn phụ kiện đầu tủa.
- 2 Rửa phụ kiện đầu tủa dưới vòi nước nóng trong một lúc.
- 3 Sau khi làm sạch, tắt thiết bị.
- 4 Cẩn thận lắc hết nước còn thừa và để cho phụ kiện đầu tủa khô.

Mẹo: Để có hiệu suất đầu tủa tối ưu, hãy bôi trơn răng đầu tủa bằng một giọt dầu máy may cứ sáu tháng một lần.

Làm sạch phụ kiện tạo kiểu râu

Vệ sinh phụ kiện tạo kiểu râu sau mỗi lần sử dụng.

- 1 Kéo lược ra khỏi phụ kiện tạo kiểu cho râu.

Lưu ý: Nắm phần chính giữa của lược để kéo lược ra khỏi phụ kiện. Không kéo ở các cạnh bên của lược.

- 2 Bật thiết bị.

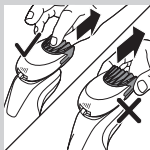
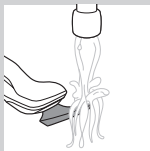

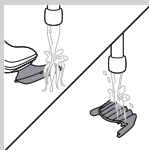

3 Rửa phụ kiện tạo kiểu râu và lọc riêng rẽ dưới vòi nước nóng một lúc.

4 Sau khi làm sạch, tắt thiết bị.

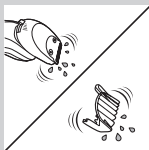

5 Cảnh thận lắc hết nước còn thừa và để cho phụ kiện tạo kiểu râu và lọc khô.

Mẹo: Để có hiệu suất đầu tủa tối ưu, hãy bôi trơn răng đầu tủa bằng một giọt dầu máy may cứ sáu tháng một lần.

Làm sạch phụ kiện bàn chải làm sạch

Vệ sinh phụ kiện bàn chải làm sạch sau mỗi lần sử dụng.

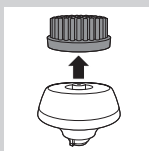

1 Đảm bảo thiết bị đã được tắt.

2 Tháo đầu bàn chải ra khỏi đế bàn chải.

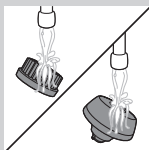

3 Vệ sinh kỹ cả hai bộ phận với nước ấm và xà phòng nhẹ.



4 Dùng khăn lau khô phụ kiện bàn chải làm sạch.

Lưu trữ sữa

Lưu ý: Các phụ kiện được cung cấp có thể khác nhau tùy theo từng sản phẩm. Hộp này cho biết các phụ kiện đã được đi kèm với thiết bị của bạn.

Lưu ý: Chúng tôi khuyên bạn nên để thiết bị và các phụ kiện của máy khô ráo hẳn trước khi bạn lắp nắp bảo vệ vào phụ kiện và bảo quản máy cạo râu trong bao da.



- Lắp nắp bảo vệ vào bộ phận cạo để bảo vệ bộ phận này không bị tích tụ bụi bẩn.



- Bảo quản máy cạo râu trong bao da đi kèm.

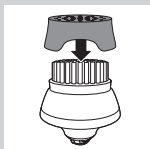

- Lắp nắp bảo vệ vào phụ kiện bàn chải làm sạch để bảo vệ phụ kiện này không bị tích tụ bụi bẩn.

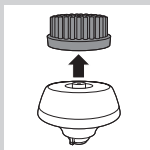
Thay thế phụ kiện**Thay thế đầu bàn chải làm sạch**

- Nên thay đầu bàn chải làm sạch 3 tháng một lần hoặc sớm hơn nếu các sợi lông bị biến dạng hoặc bị hỏng.

Thay các đầu cạo

Để có hiệu suất cạo tối đa, chúng tôi khuyên bạn nên thay đầu cạo hai năm một lần.

Bộ phận nhắc thay thế

Biểu tượng bộ phận cạo sẽ sáng lên để báo rằng cần phải thay đầu cạo. Hãy thay đầu cạo bị hỏng ngay lập tức. Chỉ thay đầu cạo bằng đầu cạo Philips chính hãng như được chỉ định trong chương 'Đặt mua phụ kiện'.

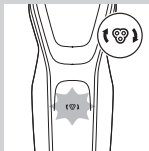

1 Biểu tượng bộ phận cạo sáng liên tục khi bạn tắt máy cạo râu để biết rằng cần thay đầu cạo.



2 Bấm nút mở bộ phận cạo ra.



3 Kéo bộ phận giữ đầu cạo ra khỏi phần phía dưới của bộ phận cạo.

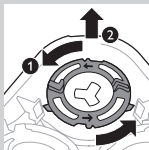

4 Xoay các vòng giữ ngược chiều kim đồng hồ và tháo chúng ra.

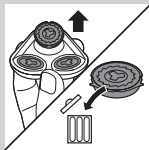

5 Tháo các đầu cạo ra khỏi bộ phận giữ đầu cạo và vứt bỏ chúng.

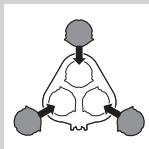

6 Đặt đầu cạo mới vào bộ phận giữ.

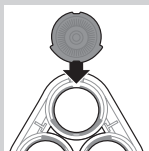

Lưu ý: Đảm bảo các phần nhô ra của đầu cạo vừa khít với khung trống của bộ phận giữ đầu cạo.

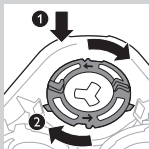

7 Đặt các vòng giữ trở lại trên đầu cạo và xoay chúng theo chiều kim đồng hồ.

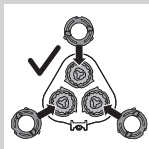

- Mỗi vòng giữ có hai khe trống và hai phần nhô ra, hai khe trống và hai phần nhô ra này vừa khít trong các phần nhô ra và khe trống của bộ phận giữ đầu cạo.

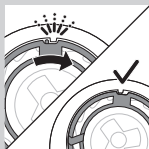

- Xoay vòng theo chiều kim đồng hồ cho đến khi nghe tiếng 'click' và vòng được lắp cố định.

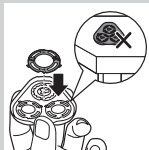

Lưu ý: Khi bạn lắp lại đầu cạo và gắn lại vòng giữ, bạn phải cầm chắc bộ phận giữ đầu cạo trên tay. Không đặt bộ phận giữ đầu cạo trên bề mặt, vì làm như vậy có thể gây ra hư hỏng.

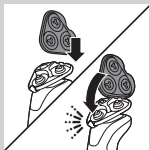

8 Lắp lại bản lề của bộ phận giữ đầu cạo vào trong khe của bộ phận cạo. Đóng bộ phận giữ đầu cạo (nghe tiếng 'click').



9 Để thiết lập lại nhắc nhở thay thế, nhấn và giữ nút on/off (bật/tắt) trong khoảng 7 giây.

Đặt mua phụ kiện

Để mua phụ kiện hoặc phụ tùng của bạn, hãy truy cập **www.shop.philips.com/service** hoặc liên hệ đại lý Philips tại địa phương bạn. Bạn cũng có thể liên hệ Trung tâm Chăm sóc Khách hàng của Philips tại quốc gia bạn (xem tờ rơi về chế độ bảo hành trên toàn thế giới để biết thông tin liên hệ).

Các bộ phận sau đây hiện đang có sẵn:

- Bộ điều hợp HQ8505
- Đầu cạo Philips SH50
- Bình Xịt Rửa Đầu Cạo Philips HQ110
- Phụ kiện tạo kiểu râu Philips RQ111
- Phụ kiện bàn chải đánh răng Philips RQ585
- Đầu bàn chải làm sạch Philips RQ560, RQ563
- Mô-đun làm sạch JC301, JC302, JC303, JC304, JC305

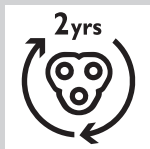

Lưu ý: Khả năng sẵn có của các phụ kiện có thể khác nhau tùy theo quốc gia.

Đầu dao cạo

- Chúng tôi khuyên bạn thay đầu cạo hai năm một lần. Luôn thay đầu cạo bằng các đầu cạo Philips SH50 chính hãng.

Tái chế

Không vứt thiết bị cùng với chất thải gia đình thông thường khi chấm dứt sử dụng thiết bị. Hãy đem thiết bị đến điểm thu gom chính thức để tái chế. Làm như vậy, bạn sẽ giúp bảo vệ môi trường.

Tháo pin sạc của máy cạo râu

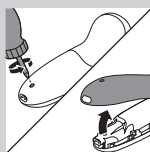

Chỉ tháo pin sạc khi vứt bỏ máy cạo râu. Đảm bảo pin hoàn toàn hết điện khi tháo pin.

Hãy cẩn thận, các dải pin rất sắc bén.

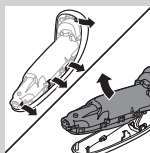

- 1** Tháo các vít ở mặt sau của thiết bị bằng tô vít. Sau đó tháo mặt sau ra.

- 2** Bẻ các móc châu sang bên và tháo bộ phận nguồn điện.

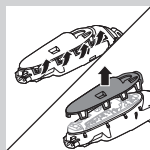

- 3** Bẻ vỡ các móc gài và tháo mặt trước của bộ phận nguồn điện.

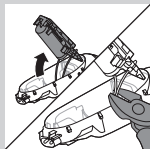

- 4** Lấy bộ phận giữ pin ra và cắt các dải pin bằng kim cắt.

Bảo hành và hỗ trợ

Nếu bạn cần hỗ trợ hay để biết thông tin, vui lòng truy cập **www.philips.com/support** hoặc đọc tờ bảo hành toàn cầu riêng lẻ.

Các giới hạn về bảo hành

Các đầu cạo (lưỡi cắt và bảo vệ) không được bảo hành theo các điều khoản bảo hành quốc tế vì chúng có thể bị mài mòn.

Cách khắc phục sự cố

Chương này tóm tắt các sự cố thường gặp phải với thiết bị này. Nếu bạn không thể giải quyết được vấn đề sau khi tham khảo thông tin dưới đây, vui lòng truy cập **www.philips.com/support** để xem danh sách câu hỏi thường gặp hoặc liên hệ với Trung Tâm Chăm Sóc Khách Hàng ở quốc gia bạn.

Sự cố	Nguyên nhân có thể	Giải pháp
Máy cạo râu không hoạt động tốt như trước đây.	Các đầu cạo đã bị hư hỏng hay bị mòn.	Thay đầu cạo (xem chương 'Thay thế phụ kiện').
	Râu tóc dài hoặc bụi bẩn làm cản trở việc cạo.	Làm sạch các đầu cạo bằng cách thực hiện theo các bước của phương pháp làm sạch hoàn toàn (xem chương 'Vệ sinh và bảo dưỡng').
Máy cạo râu không hoạt động khi nhấn nút on/off (bật/tắt).	Máy cạo râu vẫn đang được cắm vào nguồn điện. Vì lý do an toàn, máy cạo râu chỉ có thể được sử dụng không dây.	Ngắt kết nối máy cạo râu khỏi nguồn điện và nhấn nút on/off (bật/tắt) để bật máy cạo râu (xem phần 'Nhắc nhở Rút phích cắm để sử dụng').
	Pin sạc hết điện.	Sạc lại pin (xem chương 'Sạc điện').
	Khóa du lịch đang bật.	Nhấn nút on/off (bật/tắt) trong 3 giây để tắt chế độ khóa du lịch.
	Bộ phận cạo bị bẩn hoặc bị hư hỏng tới mức mô-tơ không thể chạy.	Làm sạch hoặc thay thế đầu cạo (xem các chương 'Vệ sinh và bảo dưỡng' và 'Thay thế phụ kiện').

Sự cố	Nguyên nhân có thể	Giải pháp
Máy cạo râu không sạch hoàn toàn sau khi được làm sạch trong hệ thống SmartClean.	Bạn đã đặt máy cạo râu vào hệ thống SmartClean không đúng cách, vì vậy không có kết nối điện giữa hệ thống SmartClean và máy cạo râu.	Nhấn nắp phía trên xuống (nghe tiếng 'click') để đảm bảo kết nối đúng cách giữa máy cạo râu và hệ thống SmartClean.
	Mô-đun làm sạch đã cạn. Biểu tượng thay thế nhấp nháy để chỉ báo rằng bạn phải thay mô-đun làm sạch.	Đặt mô-đun làm sạch mới vào hệ thống SmartClean (xem chương 'Vệ sinh và bảo dưỡng').
	Bạn đã sử dụng một dung dịch làm sạch không phải mô-đun làm sạch Philips chính hãng.	Chỉ sử dụng mô-đun làm sạch chính hãng của Philips.
Nước rỉ ra từ phía dưới máy cạo râu.	Trong khi làm sạch, nước có thể đọng lại giữa phần thân bên trong và vỏ bên ngoài của máy cạo râu.	Điều này là bình thường và không nguy hiểm bởi vì tất cả các bộ phận điện tử đều được đóng kín trong lớp vỏ bảo vệ bên trong máy.
Hệ thống SmartClean không hoạt động khi tôi nhấn nút on/off (bật/tắt).	Hệ thống SmartClean không được nối với nguồn điện.	Cắm phích cắm nhỏ vào hệ thống SmartClean và cắm bộ điều hợp vào ổ cắm.

Sự cố	Nguyên nhân có thể	Giải pháp
Máy cạo râu không được sạc đầy sau khi tôi sạc trong hệ thống SmartClean.	Bạn đã đặt máy cạo râu vào hệ thống SmartClean không đúng cách.	Đảm bảo bạn đã nhấn máy cạo râu vào hệ thống SmartClean cho đến khi máy khớp vào vị trí và nhấn nắp phía trên xuống.
Tôi đã thay đầu cạo râu nhưng biểu tượng nhắc nhở thay thế vẫn còn xuất hiện.	Bạn đã không thiết lập lại máy cạo râu.	Thiết lập lại máy cạo râu bằng cách nhấn nút on/off (bật/tắt) trong khoảng 7 giây (xem chương 'Thay thế phụ kiện').
Biểu tượng đầu cạo bất ngờ xuất hiện trên màn hình.	Biểu tượng này cho biết nhắc thay thế.	Thay đầu cạo (xem chương 'Thay thế phụ kiện').

簡介

恭喜您購買本產品並歡迎加入飛利浦！請於 www.philips.com/welcome 註冊您的產品，以善用飛利浦提供的支援。

一般說明 (圖 1)

- 1 潔面刷配件保護蓋 (限特定機型)
- 2 嵌入式潔面刷配件 (限特定機型)
- 3 鬢角造型修容器配件梳具 (限特定機型)
- 4 嵌入式鬢角造型修容器配件 (限特定機型)
- 5 嵌入式鬢角刀配件 (限特定機型)
- 6 電鬚刀組保護蓋 (限特定機型)
- 7 嵌入式電鬚刀組
- 8 開關按鈕
- 9 Turbo (加速) 按鈕 (限特定機型)
- 10 握柄
- 11 小插頭插座
- 12 電池充電指示燈，1 個燈
- 13 電池充電指示燈，3 個燈
- 14 拔除插頭使用符號
- 15 旅行鎖符號
- 16 更換提醒
- 17 清潔提醒
- 18 SmartClean 智慧型清洗系統清潔補充匣
- 19 SmartClean 智慧型清洗系統 (限特定機型)
- 20 SmartClean 智慧型清洗系統保護蓋
- 21 開關按鈕
- 22 電池符號
- 23 清潔符號
- 24 更換符號
- 25 準備就緒符號
- 26 轉換器
- 27 小插頭
- 28 收納袋 (限特定機型)

注意：不同的產品可能會隨附不同的配件。包裝盒會顯示您產品隨附的配件。

重要安全資訊

使用本產品及其配件前，請先仔細閱讀此重要資訊，並保留說明以供日後參考。不同的產品可能會隨附不同的配件。

危險

- 請保持轉換器乾燥。

警示

- 轉換器內含一個變壓器。請勿切斷轉換器而以其他插頭取代，否則會造成危險。
- 本產品不適合供下列人士 (包括孩童) 使用：身體官能或心智能力退化者，或是經驗與使用知識缺乏者。他們需要有負責其安全的人員在旁監督，或指示產品的使用方法，方可使用。
- 請勿讓孩童使用本產品或將本產品當成玩具。
- 在水龍頭下沖洗電鬍刀之前，請先拔掉電鬍刀的插頭。
- 使用前請務必檢查本產品。如有損壞情況，請勿繼續使用，否則可能導致受傷。零件如有受損，請務必以原型號更換之。

警告

- 切勿將清潔系統或充電座浸入水中，或直接在水龍頭下沖洗。
- 切勿使用超過 80° C 的熱水沖洗電鬍刀。
- 請僅將本產品用於本使用手冊所述之相關用途。
- 基於衛生的理由，請勿多人共用本產品。
- 切勿在插有或插著電子空氣清新器的電源插座或附近使用轉接器，以免造成轉接器無法修復的損害。
- 絕對不可使用壓縮空氣、鋼絲絨、磨蝕性的清潔劑或侵蝕性的液體 (例如汽油或丙酮) 清潔本產品。



- 如果您的電鬚刀配備清潔系統，請務必使用飛利浦原廠清潔液 (補充匣或補充瓶，依清潔系統的類型而定)。
- 請務必將清潔系統放置在穩固、平整的水平面上，以防滲漏。
- 如果您的清潔系統使用的是補充匣，在使用清潔系統清潔電鬚刀或為電鬚刀充電之前，請務必確定補充匣室已關閉。
- 當清潔系統準備就緒可供使用時，應避免移動它，以防清潔液漏出。
- 在您沖洗時，水可能會從電鬚刀底部的插孔滴落。此為正常現象，不會造成危險，因為所有的電子零件都密封於電鬚刀內的電源裝置中。

電磁波 (EMF)

- 本飛利浦產品符合所有電磁波暴露的相關適用標準和法規。

一般

- 本電鬚刀採防水設計，可於泡澡或淋浴時使用，也可直接在水龍頭下沖洗。基於安全考量，本電鬚刀只能以無線方式操作。
- 本產品適用於 100 到 240 伏特的插座電壓。
- 轉換器可將 100-240 伏特的電壓轉換為低於 24 伏特的安全低電壓。



顯示畫面

充電

電池充電指示燈，3 個燈

- 充電時間約需 1 小時
- 快速充電：當產品連接電源時，電池充電指示燈會不斷逐一亮起。當產品有足夠電量可進行一次刮鬚時，最下方的電池充電指示燈會緩慢閃爍。

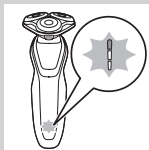

- 如果讓產品繼續連接電源，充電程序會繼續。為了表示產品正在充電，最下方的指示燈會先閃爍，然後持續亮燈，接著第二個指示燈會閃爍，繼而持續亮燈，依此類推，直到產品完全充滿電為止。

電池充電指示燈，1 個燈

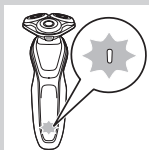

- 充電時間約需 1 小時。
- 快速充電：當產品電量不夠完成一次刮鬍時，電池充電指示燈會快速閃爍。當電池充電指示燈開始緩慢閃爍時，則產品已有足夠電量可完成一次刮鬍。
- 如果讓產品繼續連接電源，充電程序會繼續。電池充電指示燈會緩慢閃爍，表示產品正在充電。

電池充滿電

注意：本產品只能以無線方式使用。

注意：當電池充飽電力時，螢幕會在 30 分鐘後自動關閉。如果您在充電過程中按下開關按鈕，「拔除插頭使用」符號就會閃白光，提醒您必須拔除產品電源。

當電池充飽電後，所有電池充電指示燈都會持續亮燈。

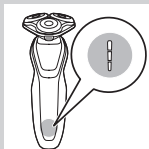

- 電池充電指示燈，3 個燈

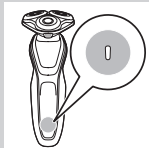

- 電池充電指示燈，1 個燈

電量不足

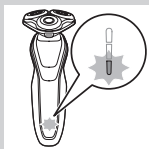

電池電力即將用盡時，電池充電指示燈會閃爍橘光。

- 電池充電指示燈，3 個燈



- 電池充電指示燈，1 個燈

剩餘電池電量

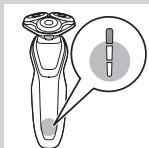

電池充電指示燈，3 個燈

- 剩餘電池電量是以持續亮起的電池充電指示燈顯示。

「拔除插頭使用」提醒



- 本產品配備「拔除插頭使用」提醒。「拔除插頭使用」符號會閃爍，提醒您必須先將本產品電源從插座上拔下來，才能啟動產品。

清潔提醒

為得到最佳的刮鬚性能，我們建議您每回使用電鬚刀後都加以清潔。

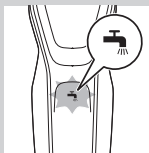

- 當您關閉電鬚刀電源時，清潔提醒會閃爍，提醒您該清潔電鬚刀了。

旅行鎖

在您外出旅行之前，可以設定鎖住電鬚刀。使用旅行鎖可防止電鬚刀意外開啟電源。

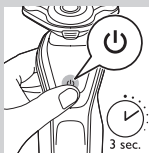

啟動旅行鎖

- 1 按下開關按鈕 3 秒鐘，即可進入旅行鎖模式。



- 當您啟動旅行鎖時，旅行鎖符號會持續亮燈。當旅行鎖啟動後，旅行鎖符號會閃爍。

解除旅行鎖

- 1 按住開關按鈕 3 秒鐘。



- 旅行鎖符號會先閃爍，然後持續亮起。電鬚刀現在已可再度使用。

更換刀頭



為達到最佳刮鬚性能，我們建議您每兩年更換一次電鬚刀刀頭。

- 本產品配備更換提醒，可提醒您更換電鬚刀刀頭。更換提醒會持續亮燈。

注意：更換電鬚刀刀頭後，您需要按住開關按鈕 7 秒，以重設更換提醒。

Turbo 設定 (限特定機型)

本產品配備 Turbo 或 Turbo+ 設定。此設定可用來進行更快速密集的刮鬚，即便難以深入的部位，也可輕鬆刮除。

啟動 Turbo 設定

- 1** 若要啟動 Turbo 設定，請按一下 Turbo (加速) 按鈕。

解除 Turbo 設定

- 1** 若要解除 Turbo 設定，只要再按一下 Turbo (加速) 按鈕。

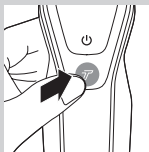

充電

充電時間約需 1 小時。

注意：本產品只能以無線方式使用。請在初次使用前及螢幕指出電池電量即將用盡時，為電鬚刀充電。

使用轉換器充電

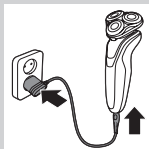

- 1** 將小插頭連接到產品，再將電源轉換器連接到牆壁上的電源插座。

置入 SmartClean 智慧型清洗系統中充電 (限特定機型)

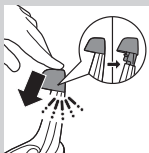

1 將小插頭插入 SmartClean 智慧型清洗系統中。

2 將轉換器插入插座。

3 按下頂蓋以將電鬚刀置於固定座中
(會聽見「喀噠」一聲)。

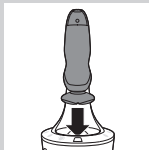

4 將電鬚刀倒放在固定座上方。請確保電鬚刀
朝向 SmartClean 智慧型清洗系統。



5 將電鬚刀置於固定座中，將電鬚刀向後傾斜，
然後按下頂蓋以連接電鬚刀 (會聽見「喀噠」
一聲)。

- 若電池符號慢速閃爍，表示電鬚刀正在充電。

使用本電鬚刀

開啟及關閉本產品

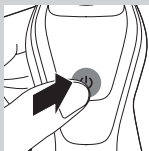

1 若要開啟本產品電源，請按一下開關按鈕。

2 若要關閉本產品電源，請按一下開關按鈕。

- 電池充電指示燈，3 個燈：螢幕會亮起數秒，
表示剩餘電量狀態。

刮鬍

皮膚適應期

您第一次刮鬍的結果可能不如您所預期，皮膚甚至可能稍微刺痛。這是正常現象。您的皮膚與鬍鬚需要時間適應任何新的刮鬍系統。

我們建議您用這把電鬍刀定期刮鬍 (每週至少3次) 為期3週，讓您的肌膚適應新的電鬍刀。

注意：本產品只能以無線方式使用。

- 1 開啟產品。
- 2 將電鬍刀刀頭在皮膚上以畫圓方式移動。

注意：請勿以直線方式移動。

- 3 使用後，請清潔本電鬍刀 (請參閱「清潔與維護」單元)。

濕刮

您也可以在淋浴時使用本電鬍刀，或在沾有刮鬍膏或刮鬍凝露的濕潤臉部上使用。

若要在刮鬍時配合使用刮鬍泡或刮鬍凝膠，請依照下列步驟：

- 1 在皮膚上抹一點水。
- 2 將刮鬍泡或刮鬍凝膠抹到皮膚上。
- 3 將電鬍刀組放在水龍頭下沖洗，以確保電鬍刀組能在皮膚上平順移動。
- 4 開啟電鬍刀電源。

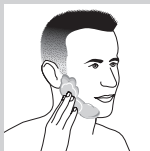



- 5 將電鬚刀刀頭在皮膚上以畫圓方式移動。

注意：定期將電鬚刀放在水龍頭下沖洗，以確保電鬚刀持續在皮膚上平順移動。

- 6 把臉擦乾，並在使用後徹底清潔電鬚刀（請參閱「清潔與維護」單元）。

注意：請確實從電鬚刀上洗去所有刮鬚泡或刮鬚凝膠。

Turbo 設定 (限特定機型)

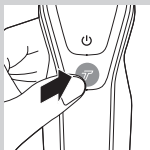

本產品配備 Turbo 或 Turbo+ 設定，可輕鬆刮除難以深入的部位。

- 1 開啟電鬚刀電源。
- 2 按一下 Turbo (加速) 按鈕開啟 Turbo 設定，以更快刮除難以深入的部位。



- 3 將電鬚刀刀頭在皮膚上以畫圓方式移動。

注意：請勿以直線方式移動。

- 4 若要解除 Turbo 設定，只要再按一下 Turbo (加速) 按鈕。

使用嵌入式配件

注意：不同的產品可能會隨附不同的配件。包裝盒會顯示您產品隨附的配件。

拆下或裝上嵌入式配件

- 1 確定關閉本產品的電源。

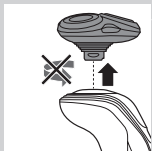

2 直接從產品取下配件。

注意：當您將配件從產品取下時，請勿扭轉。

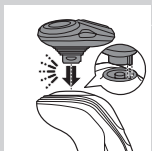

3 將配件的突耳插入產品頂端的凹槽，再將配件往下壓，即可安裝到本產品上(會聽見「喀嗒」一聲)。

使用鬚角刀配件

您可以使用鬚角刀配件修整鬚角與短髭。

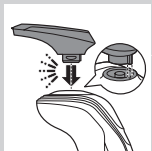

1 確定關閉本產品的電源。

2 將配件的突耳插入電鬚刀頂端的凹槽，再將鬚角刀配件往下壓，即可安裝到本產品上(會聽見「喀嗒」一聲)。

3 開啟產品。

4 這時即可開始修整。

5 使用後，請清潔配件(請參閱「清潔與維護」單元)。



使用鬚角造型修容器配件

1 確定關閉本產品的電源。

2 將配件的突耳插入產品頂端的凹槽，再將配件往下壓，即可安裝到本產品上(會聽見「喀嗒」一聲)。

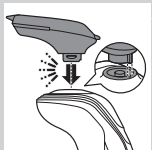

使用裝上梳具的鬚角造型修容器配件

您可以使用裝有梳具的鬚角造型修容器配件，以單一固定設定或不同長度設定進行鬚髮造型。您也可以先預先修剪較長的毛髮，以享受更為舒適的刮鬚體驗。



鬢角造型修容器配件的毛髮長度設定相當於修剪後的剩餘毛髮長度，範圍包括 1 至 5 公釐。

- 1 將梳具直接滑入配件兩側的導引溝槽（直到聽見「喀噠」一聲）。

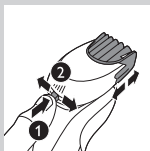

- 2 按下髮長長度選擇，然後向左或向右推，以選擇想要的髮長設定。
- 3 開啟產品。



- 4 您現在可以開始造型鬍鬚：將配件輕輕地向上移動，確保梳具的前端與皮膚完全接觸。
- 5 使用後，請清潔配件（請參閱「清潔與維護」單元）。

使用未裝上梳具的鬢角造型修容器配件
您可以不裝梳具，單獨使用鬢角造型修容器配件修整鬍鬚、短鬍、鬢角或頸線，最短可到 0.5 公釐。

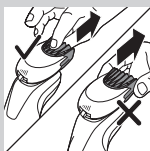

- 1 將梳具從配件取下。

注意：抓住梳具的中間部分，將其從配件拔起。請勿拉扯梳具的兩側。

- 2 開啟產品。

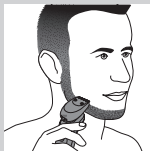

- 3 您現在可以開始修整鬍鬚、短鬍、鬢角或頸線：讓造型修容器與皮膚保持垂直接觸，輕輕地向下移動。
- 4 使用後，請清潔配件（請參閱「清潔與維護」單元）。

使用潔面刷配件

搭配日常潔面乳來使用旋轉潔面刷配件。
潔面刷配件可去除油脂與污垢，讓臉部清爽不油膩。

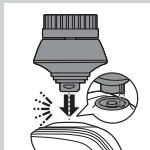

1 將配件的突耳插入產品頂端的凹槽，再將配件往下壓，即可安裝到本產品上（會聽見「喀噠」一聲）。



2 以水潤溼配件。請勿直接使用乾刷頭，這樣可能會刺激肌膚。

提示：刮鬍前如先使用配件，可達到更輕鬆、衛生的刮鬍效果。



3 以水潤溼您的臉部，然後在臉部抹上洗面乳。

4 將配件放在右臉頰上。

5 開啟產品。



6 輕輕在皮膚表面移動配件，從鼻子往耳朵移動。請勿將配件用力壓在皮膚上，以確保使用過程舒適。



7 大約 20 秒後，您可以將配件移到您的左頰，開始清潔這邊的臉部。

警告：請勿清潔眼睛周圍的敏感部位。

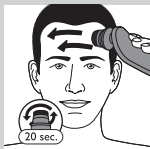

- 8** 大約 20 秒後，您可以將配件移到您的額頭，開始清潔這邊的臉部。請從左至右輕輕移動配件。

注意：建議您不要過度清潔，也請勿在任何部位清潔超過 20 秒。



- 9** 療程結束後，請洗淨和擦乾臉部。這時您便可以進行日常臉部護膚程序的下一個步驟了。

- 10** 使用後，請清潔配件 (請參閱「清潔與維護」單元)。

清潔與維護

注意：不同的產品可能會隨附不同的配件。包裝盒會顯示您產品隨附的配件。

將電鬚刀置入 SmartClean 智慧型清洗系統中清洗 (限特定機型)

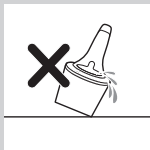

請勿傾斜 SmartClean 智慧型清洗系統，以防滲漏。

注意：當您準備使用 SmartClean 智慧型清洗系統時，請握住它。

注意：如果您每週將電鬚刀放到 SmartClean 智慧型清洗系統中清洗，SmartClean 智慧型清洗系統補充匣約可使用三個月。

準備使用 SmartClean 智慧型清洗系統

- 1** 將小插頭插入 SmartClean 智慧型清洗系統的背面。
- 2** 將轉換器插入插座。



- 3** 按下 SmartClean 智慧型清洗系統側面的按鈕，然後掀開 SmartClean 智慧型清洗系統的頂部。

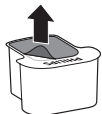

- 4** 將清潔補充匣拆封。

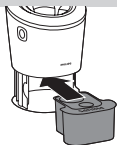

- 5** 將清潔補充匣放入 SmartClean 智慧型清洗系統中。



- 6** 將 SmartClean 智慧型清洗系統的頂部推回 (會聽見「喀噠」一聲)。

使用 SmartClean 智慧型清洗系統

請務必將電鬚刀上多餘的水甩乾，再將它放入 SmartClean 智慧型清洗系統中。



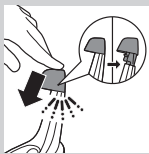

- 1** 按下頂蓋以將電鬚刀置於固定座中 (會聽見「喀噠」一聲)。

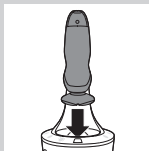

- 2** 將電鬚刀倒放在固定座上方。請確保電鬚刀朝向 SmartClean 智慧型清洗系統。



- 3** 將電鬚刀置於固定座中，將電鬚刀向後傾斜，然後按下頂蓋以連接電鬚刀 (會聽見「喀噠」一聲)。

- 若電池符號慢速閃爍，表示電鬚刀正在充電。

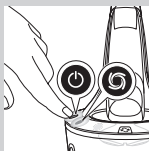

- 4** 按下 SmartClean 智慧型清洗系統的開關按鈕，啟動清洗程序。

- 在清洗過程 (約需 10 分鐘) 中，清潔符號會閃爍。

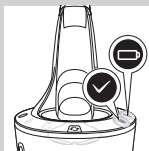

- 清洗過程完成後，準備就緒符號會持續亮起。
- 電池符號會持續亮起，表示電鬚刀已充飽電力。此程序約需 1 小時。

注意：如果您在清洗過程中按下 SmartClean 智慧型清洗系統的開關按鈕，程序就會中止。在此情況下，清潔符號會停止閃爍。

注意：清洗過程中，若將轉換器從牆壁的電源插座拔除，程序便會中斷。

注意：充電完成 30 分鐘後，SmartClean 智慧型清洗系統會自動關閉。

5 為了讓電鬚刀晾乾，直到下次刮鬚前，您都可以繼續放在 SmartClean 智慧型清洗系統中。您也可以從 SmartClean 智慧型清洗系統中取出電鬚刀，甩乾多餘的水份，然後打開電鬚刀組，待電鬚刀晾乾。

更換 SmartClean 智慧型清洗系統的補充匣

如果您每週將電鬚刀放到 SmartClean 智慧型清洗系統中清洗，SmartClean 智慧型清洗系統補充匣約可使用三個月。

當更換符號閃爍橘光，或當使用效果不再令您感到滿意時，請更換清潔補充匣。如果每週使用一次，SmartClean 智慧型清洗系統補充匣約可使用三個月。

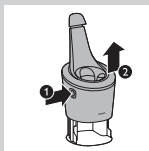

1 按下 SmartClean 智慧型清洗系統側面的按鈕，然後掀開 SmartClean 智慧型清洗系統的頂部。

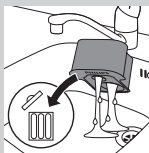

2 將空的清潔補充匣從 SmartClean 智慧型清洗系統中拿出，將補充匣中剩餘的清潔液倒空。

您可直接將清潔液倒入水槽中。

3 將空的清潔補充匣丟掉。

4 拿出新的清潔補充匣並拆封。



5 將新的清潔補充匣放入 SmartClean 智慧型清洗系統中。

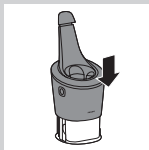

- 6** 將 SmartClean 智慧型清洗系統的頂部推回 (會聽見「喀噠」一聲)。

將電鬚刀放在水龍頭下沖洗

為達到最佳刮鬚性能，請於每回刮鬚之後清潔電鬚刀。

請小心使用熱水。隨時檢查熱水是否太燙，以避免手部燙傷。

切勿使用毛巾或紙巾擦乾電鬚刀組，因為此舉可能會造成電鬚刀刀頭損害。

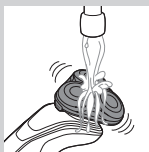

- 1** 將電鬚刀組以溫水沖洗一段時間。



- 2** 按下釋放鈕打開電鬚刀組。

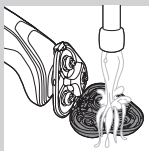

- 3** 將電鬚刀刀頭固定座放在流動的溫水下沖洗 30 秒。

- 4** 仔細甩乾多餘的水份之後，讓電鬚刀刀頭固定座乾燥。

- 5** 關上電鬚刀刀頭固定座 (會聽見「喀噠」一聲)。

徹底清潔方法

確定關閉本產品的電源。



1 按下釋放鈕打開電鬚刀組。



2 將電鬚刀刀頭固定座從電鬚刀組底部抽出。

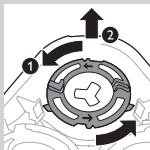

3 以逆時針方向轉動固定環，然後將其取下。

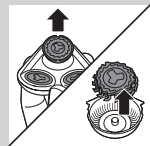

4 從電鬚刀刀頭固定座上取下電鬚刀刀頭。
每個電鬚刀刀頭均含刀片和刀網。

注意：因為刀片及刀網是成對的一組，請勿一次清潔多組。如果您不小心將刀片放進錯誤的電鬚刀刀網中，可能要花幾週的時間才能恢復最理想的刮鬚效果。

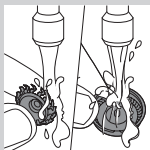

5 將刀片及刀網放在水龍頭下清洗。

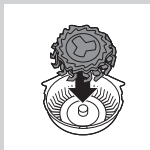

6 清洗後，請將刀片放回刀網中。

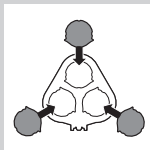

7 將電鬚刀刀頭裝回電鬚刀刀頭固定座。

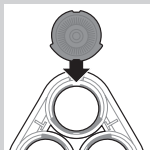

注意：請確定電鬚刀刀頭的凸出部分準確嵌入電鬚刀刀頭固定座的凹處。

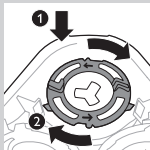

8 將固定環放回電鬚刀刀頭固定座，並以順時針方向轉動。

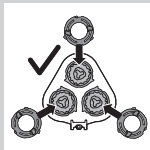

- 每個固定環有兩個凹槽及兩個凸出部分，可準確地貼合電鬚刀刀頭固定座的凸出部分與凹槽。

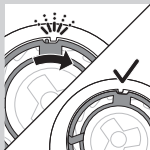

- 以順時針方向轉動固定環，直到聽見「喀噠」一聲，代表固定環已固定。

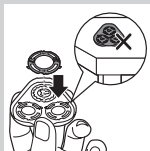

注意：重新插入電鬚刀刀頭與重新裝上固定環時，請以手持握電鬚刀刀頭。進行這些動作時，請勿將電鬚刀刀頭固定座放置在某種表面上，否則可能造成損壞。



- 9 將電鬚刀刀頭固定座的鉸鏈重新插回電鬚刀組槽孔中。關上電鬚刀刀頭固定座 (會聽見「喀噠」一聲)。

清潔嵌入式配件

切勿使用毛巾或紙巾擦乾鬚角刀或鬚角造型修容器配件，否則可能會對鬚角刀刀齒造成損壞。

清潔鬚角刀配件

每次使用鬚角刀配件後，請進行清潔。

- 1 裝上鬚角刀配件後，開啟產品電源。
- 2 將鬚角刀配件以熱水沖洗一段時間。
- 3 清潔之後，關閉產品電源。

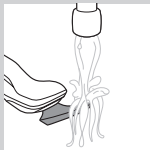



- 4** 仔細甩乾多餘的水份之後，讓鬢角刀配件乾燥。

提示：為使鬢角刀發揮最佳性能，請每 6 個月以一滴縫紉機油來潤滑鬢角刀的刀齒。

清潔鬢角造型修容器配件

每次使用鬢角造型修容器配件後都要清潔。

- 1** 從鬢角造型修容器配件上拆下梳具。

注意：抓住梳具的中間部分，將其從配件拔起。請勿拉扯梳具的兩側。

- 2** 開啟產品。

- 3** 將鬢角造型修容器配件與梳具分別以熱水沖洗一段時間。

- 4** 清潔之後，關閉產品電源。

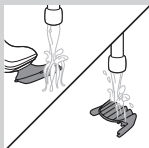

- 5** 仔細甩乾多餘的水份之後，讓鬢角造型修容器配件及梳具乾燥。

提示：為使鬢角刀發揮最佳性能，請每 6 個月以一滴縫紉機油來潤滑鬢角刀的刀齒。

清潔潔面刷配件

每次使用潔面刷配件後都要清潔。

- 1** 確定關閉本產品的電源。

- 2** 將刷頭從刷頭底座上拆下。

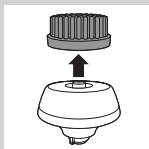



3 以溫水和溫和的肥皂徹底清潔這兩個零件。



4 以毛巾擦乾潔面刷配件。

收納

注意：不同的產品可能會隨附不同的配件。包裝盒會顯示您產品隨附的配件。

注意：我們建議您待本產品及其配件乾燥後，再裝上配件保護蓋，然後將電鬚刀放入袋中收納。

- 蓋上電鬚刀組保護蓋，以防污垢累積。



- 將電鬚刀存放在隨附的收納袋中。



- 將潔面刷配件蓋上潔面刷保護蓋，以防污垢累積。

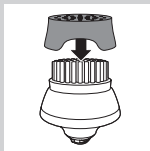

更換

更換潔面刷刷頭

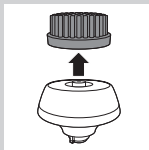

- 每隔 3 個月便應更換潔面刷刷頭配件，或者如果刷毛已經變形或損壞，則應更早更換。

更換電鬚刀刀頭

為達到最佳刮鬚性能，我們建議您每兩年更換一次電鬚刀刀頭。

更換提醒

電鬚刀組符號會亮起，表示電鬚刀刀頭需要更換。損壞的刀頭請立即更換。更換電鬚刀刀頭時，僅能使用「訂購配件」單元中列出的原廠飛利浦電鬚刀刀頭。

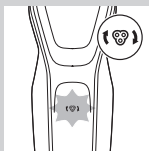

- 1** 當您關閉電鬚刀的電源時，電鬚刀組符號會持續亮燈，表示電鬚刀刀頭需要更換。



- 2** 按下釋放鈕打開電鬚刀組。



- 3** 將電鬚刀刀頭固定座從電鬚刀組底部抽出。

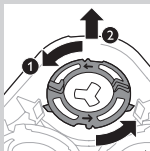

4 以逆時針方向轉動固定環，然後將其取下。

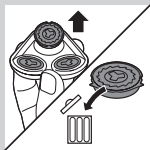

5 從電鬚刀刀頭固定座上取下電鬚刀刀頭並丟棄。

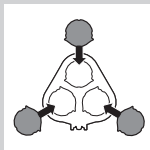

6 將新的電鬚刀刀頭放入固定座。

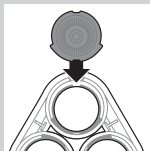

注意：請確定電鬚刀刀頭的凸出部分準確嵌入電鬚刀刀頭固定座的凹處。

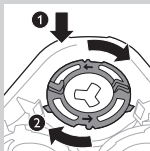

7 將固定環放回電鬚刀刀頭處，並以順時針方向轉動。

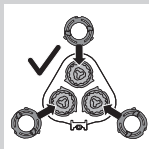

- 每個固定環有兩個凹槽及兩個凸出部分，可準確地貼合電鬚刀刀頭固定座的凸出部分與凹槽。

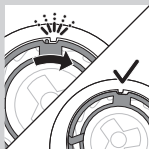

- 以順時針方向轉動固定環，直到聽見「喀噠」一聲，代表固定環已固定。

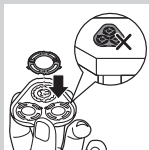

注意：重新插入電鬚刀刀頭與重新裝上固定環時，請以手持握電鬚刀刀頭固定座。進行這些動作時，請勿將電鬚刀刀頭固定座放置在某種表面上，否則可能造成損壞。

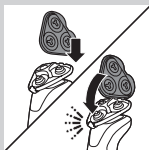

- 8 將電鬚刀刀頭固定座的鉸鏈重新插回電鬚刀組槽孔中。關上電鬚刀刀頭固定座(會聽見「喀噠」一聲)。

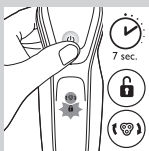

- 9 若要重設更換提醒，請按住開關按鈕約 7 秒。

訂購配件

若要購買配件或備用零件，請造訪 www.shop.philips.com/service，或洽詢您的飛利浦經銷商。您也可以聯絡您所在國家/地區的飛利浦客戶服務中心 (聯絡詳細資料請參閱全球保證書)。

備有下列零件可供另外選購：

- HQ8505 轉換器
- SH50 飛利浦電鬚刀刀頭
- HQ110 飛利浦電鬚刀刀頭噴霧清潔劑
- RQ111 飛利浦鬚角造型修容器配件
- RQ585 飛利浦潔面刷配件
- RQ560、RQ563 飛利浦潔面刷刷頭
- JC301、JC302、JC303、JC304、JC305 清潔補充匣

注意：各國家/地區供應的配件可能有所不同。

電鬚刀刀頭

- 我們建議您每兩年更換一次電鬚刀刀頭。更換時請一律使用原廠 SH50 飛利浦電鬚刀刀頭。



回收

本產品使用壽命結束時，請勿與一般家庭廢棄物一併丟棄。請將本產品送至政府指定的回收站，此舉能為環保盡一份心力。

取出電鬚刀的充電式電池

棄置本電鬚刀前，請先取出充電式電池。當您要取出電池時，請確認其電力已完全耗盡。

電池固定帶非常銳利，請小心。

- 1** 先用螺絲起子轉開背板螺絲，再卸下背板。

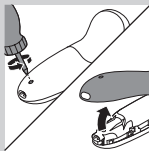

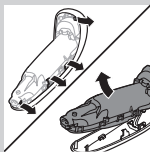

2 彎折旁邊的扣鉤，然後取出供電裝置。

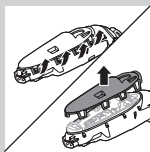

3 斷開彈簧鉤，取下供電裝置的正面護板。

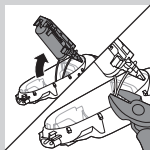

4 取出電池固定座，並使用剪鉗將電池拉片剪斷。

保固與支援

如果您需要資訊或支援，請造訪：
www.philips.com/support，或另行參閱全球保證書。

保固限制

電鬚刀刀頭 (刀具和刀網) 由於其耗損性，因此不在全球保固範圍內。

疑難排解

本單元概述您使用本產品時最常遇到的問題。如果您無法利用以下資訊解決您遇到的問題，請造訪 www.philips.com/support 查看常見問題清單，或聯絡您所在國家/地區的飛利浦客戶服務中心。

問題	可能原因	解決方法
電鬚刀不像平常一樣運作。	電鬚刀刀頭毀壞或磨損。	更換電鬚刀刀頭 (請參閱「更換」單元)。
	毛髮或灰塵阻塞電鬚刀刀頭。	請依照徹底清潔方法清潔刀頭 (請參閱「清潔與維護」單元)。
我按下開關按鈕時，電鬚刀沒有反應。	電鬚刀仍插著電。為了安全起見，本電鬚刀只能以無線方式操作。	拔下電鬚刀電源插頭，然後按下開關按鈕，再開啟電鬚刀電源 (請參閱「拔除插頭使用提醒」單元)。
	充電式電池沒電。	將電池重新充電 (請參閱「充電」單元)。
	旅行鎖已啟動。	按下開關按鈕 3 秒鐘，即可解除旅行鎖。
	電鬚刀組已經髒污或損壞到馬達無法轉動的程度。	清潔電鬚刀刀頭，或加以更換 (請參閱「清潔與維護」和「更換」單元)。
電鬚刀已用 SmartClean 智慧型清洗系統清潔過，卻未徹底洗乾淨。	電鬚刀未妥善放入 SmartClean 智慧型清洗系統中，因此 SmartClean 智慧型清洗系統與電鬚刀之間沒有電力連接。	按下頂蓋 (會聽見「喀噠」一聲) 以確保電鬚刀和 SmartClean 智慧型清洗系統適當連接。
	清潔補充匣已用盡。更換符號閃爍，表示您必須更換清潔補充匣。	將新的清潔補充匣放入 SmartClean 智慧型清洗系統中 (請參閱「清潔與維護」單元)。

問題	可能原因	解決方法
	您使用了其他廠牌的清潔液，而非飛利浦原廠清潔補充匣。	僅限使用原廠的飛利浦清潔補充匣。
電鬚刀底部漏水。	清潔時，水可能會蓄積在電鬚刀的內部機體和外部機殼之間。	此為正常現象，並不會造成危險，因為所有的電子零件都密封於電鬚刀內的電力裝置中。
我按下開關按鈕時，SmartClean 智慧型清洗系統沒有啟動。	SmartClean 智慧型清洗系統未接上電源。	將小插頭插入 SmartClean 智慧型清洗系統中，並將轉換器插入牆壁上的電源插座。
雖然已將電鬚刀放入 SmartClean 智慧型清洗系統中充電，仍然無法充電。	電鬚刀未妥善放入 SmartClean 智慧型清洗系統中。	務請將電鬚刀壓入 SmartClean 智慧型清洗系統中，直到卡入定位為止，然後按下頂蓋。
我已更換電鬚刀刀頭，但仍然顯示更換提醒符號。	您尚未重設電鬚刀。	請按住開關按鈕約 7 秒以重設電鬚刀 (請參閱「更換」單元)。
電鬚刀刀頭符號突然出現在螢幕上。	此符號為更換提醒。	更換電鬚刀刀頭 (請參閱「更換」單元)。

简介

感谢您的惠顾，欢迎光临飞利浦！
为了您能充分享受飞利浦提供的支持，请在
www.philips.com/welcome 上注册您的产品。

基本说明 (图 1)

- 1 洁面刷配件保护盖 (仅限于特定型号)
- 2 卡入式洁面刷配件 (仅限于特定型号)
- 3 适用于胡须造型器附件的修剪梳
(仅限于特定型号)
- 4 卡入式胡须造型器附件 (仅限于特定型号)
- 5 卡入式修剪器附件 (仅限于特定型号)
- 6 剃须刀头部件保护盖 (仅限于特定型号)
- 7 卡入式剃须刀头部件
- 8 开/关按钮
- 9 高速按钮 (仅限于特定型号)
- 10 手柄
- 11 小插头的转换插座
- 12 电池充电指示灯 (1 级指示)
- 13 电池充电指示灯 (3 级指示)
- 14 “拔出插头即可使用”符号
- 15 旅行锁符号
- 16 更换提醒
- 17 清洗提示
- 18 适用于高效智能清洁系统的清洁滤芯
- 19 高效智能清洁系统 (仅限于特定型号)
- 20 高效智能清洁系统顶盖
- 21 开/关按钮
- 22 电池符号
- 23 清洁符号
- 24 更换符号
- 25 准备就绪符号
- 26 适配器
- 27 小插头
- 28 精美软袋 (仅限于特定型号)

注意：随附的附件可能因产品而异。包装盒将向您展示随附于您产品的附件。

重要安全信息

使用产品及其附件之前，请仔细阅读本重要信息，并妥善保管以供日后参考。随附的附件可能因产品而异。

危险

- 保持适配器干燥。

警告

- 电源适配器内含有一个变压器。切勿自行更换插头，否则将导致严重后果。
- 产品不建议由有肢体、感官或精神能力缺陷或缺乏使用经验和知识的人（包括儿童）使用，除非有负责他们安全的人对他们进行与产品使用有关的监督或指导。
- 请照看好儿童，本产品不能用于玩耍。
- 在自来水龙头下清洗剃须刀之前，务必拔掉其电源插头。
- 使用前，请务必检查产品。如果产品已经损坏，请勿再使用，否则可能对人体造成伤害。务必用原装型号更换损坏的部件。

警告

- 切勿将清洁系统或充电座浸入水中，也不要在水龙头下冲洗。
- 切勿使用温度高于 80° C 的热水冲洗剃须刀。
- 只能将本产品用于用户手册中所示的原定用途。
- 出于卫生的目的，本产品只能供一个人使用。
- 切勿在插有插电式空气清新剂的电源插座上或附近使用适配器，以免对适配器造成不可修复的损坏。
- 切勿使用压缩气体、钢丝绒、研磨性清洁剂或腐蚀性液体（例如汽油或丙酮）来清洁产品。



- 如果剃须刀随附清洁系统，应始终使用原装飞利浦清洁液（滤芯或瓶，取决于清洁系统类型）。
- 清洁系统必须放在稳定、平坦的水平表面上，以防漏液。
- 如果清洁系统采用清洁滤芯，在使用清洁系统进行清洁或为剃须刀充电之前，应始终确保滤芯仓已关闭。
- 清洁系统准备就绪时，切勿移动，以免清洁液漏出。
- 冲洗产品时，水可能从剃须刀底部的插口滴出。这是正常的，而且没有危险，因为所有的电子线路都密封在剃须刀内的一个密封壳内。

电磁场 (EMF)

- 本飞利浦产品符合所有有关暴露于电磁场的适用标准和法规。

概述

- 本剃须刀采用防水设计。其可在沐浴或淋浴时使用，也可以在水龙头下清洗。出于安全考虑，剃须刀只能在不接电源的情况下使用。
- 本产品适合在 100 - 240 伏的电源电压下工作。
- 电源适配器可将 100-240 伏的电压转换为 24 伏以下的安全低电压。



显示屏

充电

电池充电指示灯（3 级指示）

- 充电约需 1 小时
- 快速充电：当产品连接到电源时，电池充电指示灯的指示灯将逐个持续亮起。当产品所含电量足以完成一次剃须时，电池充电指示灯的底灯会缓慢闪烁。

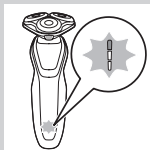

- 如将产品连接至电源，充电过程将继续。第一个底灯闪烁，然后持续亮起，表示产品正在充电。接着第二个指示灯闪烁，然后持续亮起，依此类推，直至产品充满电。

电池充电指示灯（1 级指示）

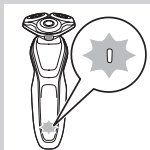

- 充电约需 1 小时。
- 快速充电：当产品所含电量不足以完成一次剃须时，电池充电指示灯将快速闪烁。当电池充电指示灯开始缓慢闪烁时，产品所含电量将足以完成一次剃须。
- 如果将产品接通电源，充电过程将继续。电池充电指示灯缓慢闪烁，表明产品正在充电。

电池已完全充满

注意：本产品只能在不接电源的情况下使用。

注意：电池充满电后，显示屏会在 30 分钟后自动关闭。充电期间按开/关按钮，“拔出插头即可使用”符号会呈白色闪烁，提醒您需断开产品电源。

电池充满电后，所有电池充电指示灯均将持续亮起。

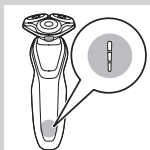

- 电池充电指示灯（3 级指示）

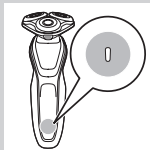

- 电池充电指示灯（1 级指示）

电池电量不足

当电池的电量几乎耗尽时，电池充电指示灯会呈橙色闪烁。

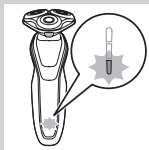

- 电池充电指示灯（3级指示）



- 电池充电指示灯（1级指示）

电池剩余电量

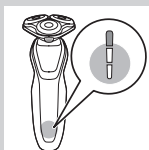

电池充电指示灯（3级指示）

- 剩余的电池电量由持续亮起的充电指示灯来表示。

“拔出插头即可使用”提醒



- 产品配有“拔出插头即可使用”提醒。
“拔出插头即可使用”符号开始闪烁，提醒您需先将产品与适配器断开，然后才能将其打开。

清洗提示

为获得最佳剃须效果，我们建议您每次使用之后都要清洁剃须刀。

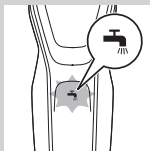

- 关闭剃须刀时，清洗提示符号闪烁，提醒您需要清洁剃须刀。

旅行锁

您可以在携带剃须刀旅行之前将其锁住。旅行锁可防止剃须刀被意外打开。

启用旅行锁

- 1** 按住开/关按钮 3 秒钟以进入旅行锁模式。



- 启用旅行锁时，旅行锁符号会持续亮起。启用旅行锁后，旅行锁符号会闪烁。

解除旅行锁

- 1** 按开/关按钮 3 秒钟。



- 旅行锁符号闪烁，然后持续亮起。现在可以重新开始使用剃须刀。



更换剃须刀头

为获得最佳剃须效果，建议每两年更换一次剃须刀头。



- 本产品配有更换提示，它会提醒您更换剃须刀头。更换提示符号会持续亮起。

注意：更换剃须刀头后，您需要通过按开/关按钮 7 秒来重置更换提醒。

高速设置（仅限于特定型号）

本产品配有 Turbo 或 Turbo+ 设置。该设置用于更快速、更强力地剃须，轻松剃除难以到达部位的须发。

启用 Turbo 设置

- 1 要启用 Turbo 设置，请按一下 Turbo 按钮。

禁用 Turbo 设置

- 1 要禁用 Turbo 设置，只需再按一下 Turbo 按钮即可。

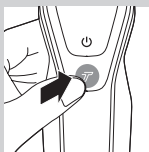

充电

充电约需 1 小时。

注意：本产品只能在不接电源的情况下使用。首次使用剃须刀之前，或当显示屏指示电池电量几乎耗尽时，请先为剃须刀充电。

使用适配器充电

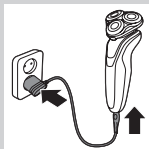

- 1 将小插头插入产品，然后将适配器插入电源插座。

在高效智能清洁系统中充电（仅限于特定型号）

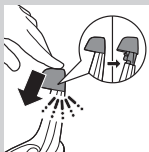

1 将小插头插入高效智能清洁系统。

2 将电源适配器插入电源插座。

3 按下顶盖可将剃须刀放入支架（可听到“咔哒”一声）。

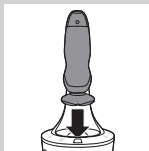

4 将剃须刀倒置放在支架上方。确保剃须刀的正面朝向高效智能清洁系统。



5 将剃须刀放入支架并向后倾斜，然后按下顶盖以连接剃须刀（可听到“咔哒”一声）。
- 电池符号缓慢闪烁，表示剃须刀正在充电。

使用剃须刀

打开或关闭产品

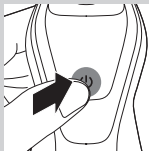

1 要打开产品，请按一下开/关按钮。

2 要关闭产品，请按一下开/关按钮。

- 电池充电指示灯具有 3 级指示：显示屏亮起几秒钟，以显示剩余电池电量状态。

剃须

皮肤适应期

前几次剃须可能不会带给您预期效果，并且您的皮肤可能会受到轻度刺激。这是正常的。您的皮肤和胡须需要时间适应新的剃须系统。建议您在 3 周时间内定期剃须（至少每周 3 次），以便让您的皮肤适应新的剃须刀。

注意：本产品只能在不接电源的情况下使用。

- 1 启动产品。
- 2 将剃须刀头在您的皮肤上作迂回运动。

注意：请勿作直线运动。

- 3 使用后清洁剃须刀（请参阅“清洁和保养”一章）。

湿剃

您也可以在淋浴时使用该剃须刀，或先用剃须泡沫或剃须啫喱对脸部进行湿润，然后再用本产品进行剃须。

要用剃须泡沫或剃须啫喱剃须，请按照下面的步骤执行操作：

- 1 用水润湿一下皮肤。
- 2 在皮肤上涂上剃须泡沫或剃须啫喱。
- 3 在水龙头上冲洗一下剃须刀头部件，确保剃须刀头部件可以在您的皮肤上顺畅滑动。
- 4 打开剃须刀。

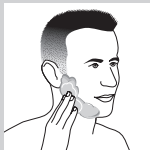



- 5** 将剃须刀头在您的皮肤上作迂回运动。

注意：在水龙头下定期冲洗剃须刀，确保其能够继续在您的皮肤上顺畅滑动。

- 6** 使用后，擦干您的脸并彻底清洁剃须刀（见“清洁和保养”一章）。

注意：确保冲洗干净剃须刀上的泡沫或剃须啫喱。

高速设置（仅限于特定型号）

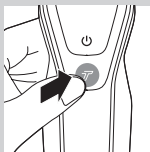

本产品配有 Turbo 或 Turbo+ 设置，可轻松剃除难以到达部位的须发。

- 1** 打开剃须刀。
- 2** 如果您想更快速地剃除难以到达部位的须发，按一下 Turbo 按钮即可打开 Turbo 设置。



- 3** 将剃须刀头在您的皮肤上作迂回运动。

注意：请勿作直线运动。

- 4** 要禁用 Turbo 设置，只需按一下 Turbo 按钮。

使用卡入式附件

注意：随附的附件可能因产品而异。包装盒将向您展示随附于您产品的附件。

拆卸或安装卡入式配件

- 1** 确保产品电源已关闭。

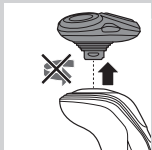

2 将配件竖直抽出产品。

注意：将配件从产品上抽出时，不要旋转。

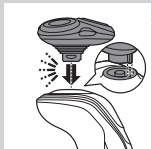

3 将配件的凸缘插入产品顶部的槽内。
然后按下配件以将其安装在产品上
(可听到“咔哒”一声)。

使用修剪器附件

您可使用修剪器附件修剪鬓角和须髥。

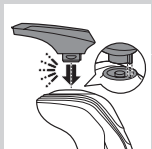

1 确保产品电源已关闭。

2 将配件的凸缘插入剃须刀顶部的槽内。
然后按下修剪器配件以将其安装在产品上
(可听到“咔哒”一声)。

3 启动产品。



4 现在可以开始修剪了。

5 使用后清洁配件（请参阅“清洁和保养”一章）。

使用胡须造型器附件

1 确保产品电源已关闭。

2 将配件的凸缘插入产品顶部的槽内。
然后按下配件以将其安装在产品上
(可听到“咔哒”一声)。

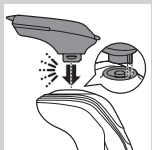

使用带修剪梳的胡须造型器附件

您可以使用带修剪梳的胡须造型器附件以固定设置（也可使用不同的长度设置）修整胡须。您也可以剃须前用其预先修剪较长须发，以实现更舒适的剃须体验。



胡须造型器配件的须发长度设置对应修剪后剩余的须发长度，范围为 1 到 5 毫米。

- 1** 将修剪梳直接滑入配件两侧的导槽中（可听到“咔哒”一声）。

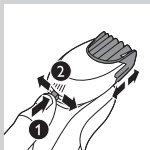

- 2** 按下长度选择器，然后将其向左或向右推动以选择所需的须发长度设置。

- 3** 启动产品。



- 4** 现在，您可以开始为胡须造型：轻轻施力向上移动配件，确保修剪梳的正面与皮肤完全接触。

- 5** 使用后清洁配件（请参阅“清洁和保养”一章）。

使用不带修剪梳的胡须造型器附件

您可以使用不带修剪梳的胡须造型器附件将胡须、须髥、鬓角或颈部轮廓修整至 0.5 毫米的长度。

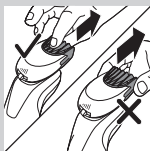

- 1** 将修剪梳从配件中拉出。

注意：抓住修剪梳的中心位置，将其抽离配件。请勿拉拔修剪梳的侧面。

- 2** 启动产品。

- 3** 现在，您可以开始修整胡须、须髥、鬓角或颈部：将造型器垂直放在皮肤上，轻轻施力向下移动。

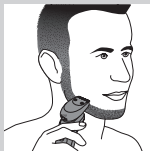

- 4** 使用后清洁配件（请参阅“清洁和保养”一章）。

使用洁面刷附件

将旋转洁面刷附件与日常洁面产品一起使用。洁面刷附件可去除油脂和污垢，焕发健康无油脂的肌肤。

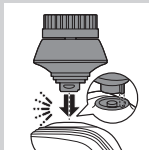

- 1** 将配件的凸缘插入产品顶部的槽内。然后按下配件以将其安装在产品上（可听到“咔哒”一声）。



- 2** 用水润湿配件。切勿在刷头干燥的情况下使用产品，否则可能会刺激皮肤。

提示：剃须之前使用配件，便于轻松剃除毛发，带来更卫生的剃须效果。



- 3** 用水润湿面部，将洁面乳涂抹到脸上。

- 4** 将配件置于右颊。

- 5** 启动产品。

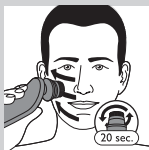

- 6** 在鼻子至耳朵的皮肤上轻轻地移动配件。请勿太过用力地将配件压在皮肤上，以确保舒适护理。

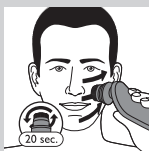

- 7** 约 20 秒后，您可以将配件移至左颊，开始清洁这部分面部皮肤。

警告： 切勿清洁眼部周围的敏感区域。

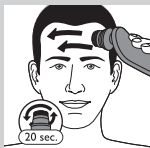

- 8** 约 20 秒后，您可以将配件移至前额，开始清洁这部分面部皮肤。从左至右轻轻移动配件。

注意：建议您不要过度清洁，任何部位的清洁时间不要超过 20 秒钟。



- 9** 护理后，洗脸并擦干。现在您可以进行日常面部护肤的下一步了。

- 10** 使用后清洁配件（请参阅“清洁和保养”一章）。

清洁和保养

注意：随附的附件可能因产品而异。包装盒将向您展示随附于您产品的附件。

在高效智能清洁系统中清洁剃须刀
(仅限于特定型号)

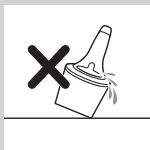

切勿倾斜高效智能清洁系统，以防溢漏。

注意：在准备使用高效智能清洁系统时用手握住。

注意：如果您每周在高效智能清洁系统中清洁一次剃须刀，则高效智能清洁系统滤芯可持续工作约 3 个月。

高效智能清洁系统使用准备

- 1** 将小插头插入高效智能清洁系统的背面。
- 2** 将电源适配器插入电源插座。

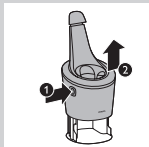

- 3** 按高效智能清洁系统侧面的按钮，
然后提起高效智能清洁系统的顶部。

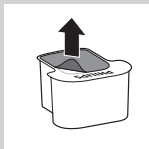

- 4** 将密封圈从清洁滤芯上拔下。



- 5** 将清洁滤芯放置在高效智能清洁系统中。

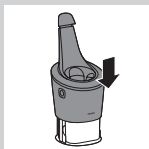

- 6** 将高效智能清洁系统的顶部向下推回去
(可听到“咔哒”一声)。

使用高效智能清洁系统

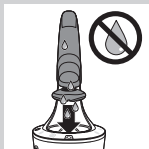

将剃须刀放入高效智能清洁系统之前，
务必确保甩掉剃须刀上多余的水份。

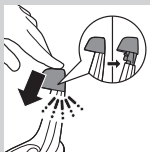

- 1** 按下顶盖可将剃须刀放入支架
(可听到“咔哒”一声)。

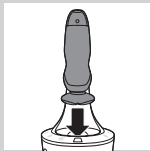

- 2** 将剃须刀倒置放在支架上方。确保剃须刀的
正面朝向高效智能清洁系统。

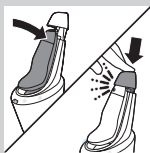

- 3** 将剃须刀放入支架并向后倾斜，然后按下顶
盖以连接剃须刀(可听到“咔哒”一声)。
- 电池符号缓慢闪烁，表示剃须刀正在充电。

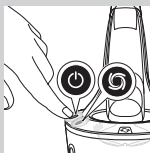

- 4** 按高效智能清洁系统上的开/关按钮以启动
清洁程序。
- 在清洗程序运行期间(约需 10 分钟)，
清洁符号会闪烁。

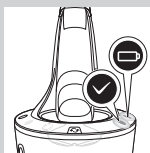

- 清洁程序完成后，准备就绪符号会持续亮起。
- 电池符号持续亮起，表示剃须刀已充满电。
此过程需要大约 1 个小时。

注意：如果在清洁程序运行期间按下高效智能
清洁系统的开/关按钮，则程序将中断。此时，
清洗符号将停止闪烁。

注意：如果在清洁程序运行期间将适配器从插
座中拔出，则程序将中断。

注意：充电阶段完成 30 分钟后，高效智能清洁系统会自动关闭。

- 5 为使剃须刀干燥，可以将其放在高效智能清洁系统中，直至下次剃须。您也可以将剃须刀从高效智能清洁系统中取出，甩掉多余的水份，打开剃须刀头部件，让剃须刀晾干。

更换高效智能清洁系统的滤芯

如果您每周在高效智能清洁系统中清洁一次剃须刀，则高效智能清洁系统滤芯可持续工作约 3 个月。

当更换符号呈橙色闪烁时，或当您对其效果不再满意时，请更换清洁滤芯。如果每周使用一次，则高效智能清洁系统滤芯可使用约三个月。

- 1 按高效智能清洁系统侧面的按钮，然后提起高效智能清洁系统的顶部。

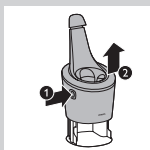

- 2 从高效智能清洁系统中取出空的清洁滤芯，然后将清洁滤芯中残余的清洁剂倒出。

您只需将清洁剂倒入水槽。

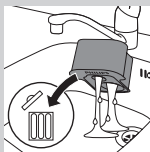

- 3 丢弃空的清洁滤芯。

- 4 拆开新清洁滤芯的包装，然后将密封圈从滤芯上拔下。



- 5 将新的清洁滤芯放置在高效智能清洁系统中。

- 6 将高效智能清洁系统的顶部向下推回去（可听到“咔哒”一声）。

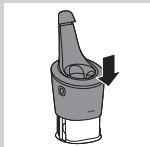

在水龙头下冲洗剃须刀

每次剃须后清洁剃须刀，以获得最佳的剃须性能。

使用热水时一定要小心。切记先检查水温是否太高，以防烫手。

不要用毛巾或纸巾擦拭剃须刀头部件，因为这样可能会损坏剃须刀头。

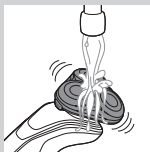

1 在热水龙头下冲洗剃须刀头部件片刻。



2 按释放按钮，打开剃须刀头部件。



3 将剃须刀头支架在热水龙头下冲洗 30 秒。

4 小心甩干多余的水，然后使剃须刀头支架干燥。

5 合上剃须刀头支架（可听到“咔哒”一声）。

彻底清洁方法

确保产品电源已关闭。



1 按释放按钮，打开剃须刀头部件。



- 2** 将剃须刀头支架从剃须刀头部件的底部抽离。

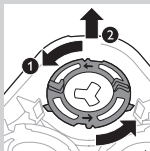

- 3** 逆时针旋转固定环并将其取下。

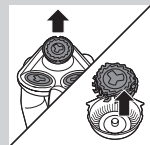

- 4** 从剃须刀头支架上卸下剃须刀头。
每个剃须刀头都包括刀片和网罩。

注意：不要同时清洁多组刀片和网罩，因为它们都是相互匹配的。如果不小心将刀片装到了错误的网罩上，则需要数周时间才能恢复产品的最佳剃须性能。

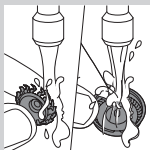

- 5** 在水龙头下清洁刀片和网罩。



- 6** 清洁后，将刀片放回网罩中。

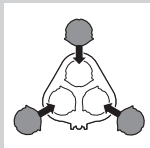

7 将剃须刀头装回到剃须刀头支架中。

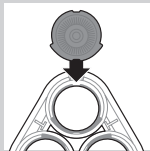

注意：确保剃须刀头的凸缘正好装入剃须刀头支架的凹槽。

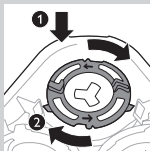

8 将固定环放回剃须刀头支架并将其顺时针旋转。

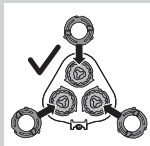

- 各固定环均具有两个凹槽和两个凸缘，正好装入剃须刀头支架的凸缘和凹槽内。

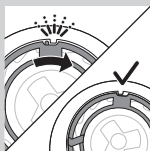

- 顺时针旋转固定环，直至听到“咔哒”一声，表明固定环已就位。

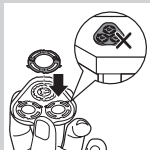

注意：当您重新插入剃须刀头并重新安装固定环时，请将剃须刀头支架握在手中。当您执行此操作时，切勿将剃须刀头支架放在平面上，否则可能会造成损坏。



- 9 将剃须刀头支架的铰链重新卡入剃须刀头部件的槽内。合上剃须刀头支架（可听到“咔哒”一声）。

清洁卡入式附件

切勿用毛巾或纸巾擦干修剪器或胡须造型器配件，可能会损坏修剪齿。

清洁修剪器附件

每次使用后都要清洁修剪器附件。

- 1 打开装有修剪器附件的产品。
- 2 在热水龙头下冲洗修剪器附件片刻。
- 3 清洁完成后，关闭产品。
- 4 小心地甩干多余的水，然后使修剪器附件干燥。

提示：为获得最佳修剪性能，每六个月用一滴缝纫机油润滑修发器齿。

清洁胡须造型器附件

每次使用后，请清洁胡须造型器附件。

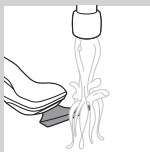

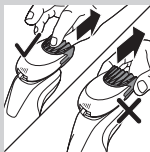

- 1 将修剪梳抽离胡须造型器附件。

注意：抓住修剪梳的中心位置，将其抽离配件。请勿拉拔修剪梳的侧面。

- 2 启动产品。

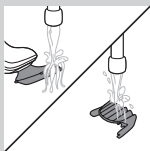

- 3 在热水龙头下单独冲洗胡须造型器附件和修剪梳片刻。

- 4 清洁完成后，关闭产品。



- 5 小心地甩干多余的水，然后使胡须造型器附件和修剪梳干燥。

提示：为获得最佳修剪性能，每六个月用一滴缝纫机油润滑修发器齿。

清洗洁面刷附件

每次使用后都要清洗洁面刷附件。

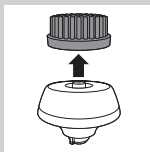

- 1 确保产品电源已关闭。

- 2 从毛刷基座上卸下刷头。

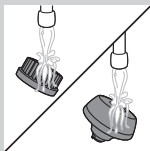

- 3 用温水和中性肥皂彻底清洁两个部件。



4 用毛巾擦干洁面刷附件。

存储

注意：随附的附件可能因产品而异。包装盒将向您展示随附于您产品的附件。

注意：建议您将产品及其配件晾干后再将保护盖放在配件上，将剃须刀存放在软袋中。

- 将保护盖放在剃须刀头部件上，以防止其积聚灰尘。

- 将剃须刀存放在随附的软袋中。

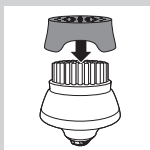

- 将保护盖放在洁面刷附件上，以防产品积聚灰尘。

更换

更换洁面刷头

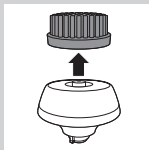

- 应每 3 个月更换一次洁面刷头附件，或当刷毛在更短时间内出现变形或损坏时更换。

更换剃须刀头

为获得最佳剃须效果，建议每两年更换一次剃须刀头。

更换提醒

剃须刀头部件符号会亮起，表示需要更换剃须刀头。损坏的剃须刀头应立即更换。只能使用“订购配件”一章中指定的飞利浦原装剃须刀头进行更换。

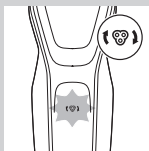

- 1** 关闭剃须刀时，剃须刀头部件符号持续亮起，表示需要更换剃须刀头。



- 2** 按释放按钮，打开剃须刀头部件。



- 3** 将剃须刀头支架从剃须刀头部件的底部抽离。

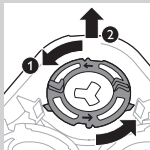

4 逆时针旋转固定环并将其取下。

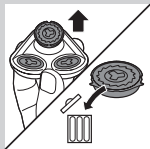

5 从剃须刀头支架上取下剃须刀头并将其丢弃。

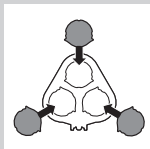

6 将新的剃须刀头放在支架中。

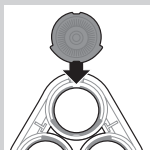

注意：确保剃须刀头的凸缘正好装入剃须刀头支架的凹槽。

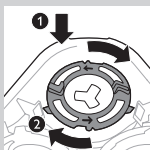

7 将固定环放回剃须刀头并将其顺时针旋转。

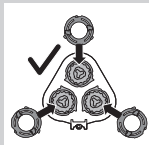

- 各固定环均具有两个凹槽和两个凸缘，正好装入剃须刀头支架的凸缘和凹槽内。

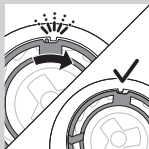

- 顺时针旋转固定环，直至听到“咔哒”一声，表明固定环已就位。

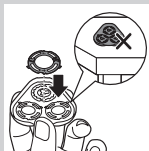

注意：当您重新插入剃须刀头并重新安装固定环时，请将剃须刀头支架握在手中。当您执行此操作时，切勿将剃须刀头支架放在平面上，否则可能会造成损坏。

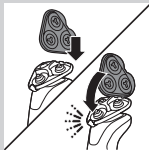

- 8** 将剃须刀头支架的铰链重新卡入剃须刀头部件的槽内。合上剃须刀头支架（可听到“咔哒”一声）。

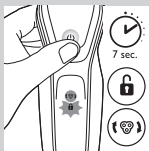

- 9** 要重置更换提醒，请按住开/关按钮约7秒钟。

订购附件

要购买附件和备件，请访问 www.shop.philips.com/service 或 请联系飞利浦经销商。您也可以联系您所在国家/地区的飞利浦客户服务中心（联系详情，请参阅全球保修卡）。

可选配以下附件：

- HQ8505 适配器
- SH50 飞利浦剃须刀头
- HQ110 飞利浦剃须刀头清洁喷雾剂
- RQ111 飞利浦胡须造型器附件
- RQ585 飞利浦洁面刷附件
- RQ560、RQ563 飞利浦洁面刷头
- JC301、JC302、JC303、JC304、JC305 清洁滤芯

注意：各国家/地区的配件可用性可能会有所不同。

剃须刀头

- 建议您每两年更换一次剃须刀头。务必使用原装 SH50 飞利浦剃须刀头进行更换。



回收

弃置产品时，请不要将其与一般生活垃圾扔在一起，应将其交给指定的回收中心，这样做有助于保护环境。

卸下剃须刀的充电电池

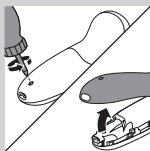

只有在丢弃剃须刀时才可取下充电电池。
请确保在取下电池时电量已完全耗尽。

注意，电池带非常锋利。

1 用螺丝刀卸下背板中的螺钉。然后卸下背板。

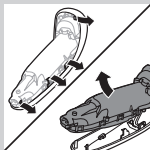

2 将钩子向外掰，取出电源部件。

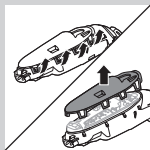

3 脱开安全钩，取下电源部件的前面板。

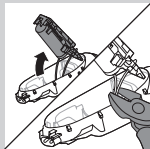

4 取出电池舱，用一把钢丝钳剪下电池标签。

保修和支持

如果您需要信息或支持，请访问 www.philips.com/support 或阅读单独的全球保修卡。

保修条款

由于剃须刀头（刀片和网罩）属于易磨损物品，因此不在国际保修条款的涵盖范围之列。

故障种类和处理方法

本章归纳了使用本产品时最常见的一些问题。如果您无法根据以下信息解决问题，请访问 www.philips.com/support 查阅常见问题列表，或联系您所在国家/地区的客户服务中心。

问题	可能的原因	解决方法
剃须刀的剃须效果没有以前好。	剃须刀头已损坏或磨损。	更换剃须刀头（见“更换”一章）。
	毛发或污垢堵塞了剃须刀头。	通过执行下列彻底清洁方法中的步骤来清洁剃须刀头（请参阅“清洁和保养”一章）。
按下开/关按钮时，剃须刀不工作。	剃须刀仍连接到电源。出于安全考虑，剃须刀只能不接电使用。	断开剃须刀的电源，按开/关按钮打开剃须刀（请参阅“拔出插头即可使用提示”部分）。
	充电电池的电量已耗尽。	给电池充电（见“充电”一章）。
	旅行锁已被激活。	按住开/关按钮 3 秒钟以禁用旅行锁。

问题	可能的原因	解决方法
	剃须刀头部件被污染或损坏，导致马达无法运行。	清洁剃须刀头或进行更换（见“清洁和保养”及“更换”章节）。
剃须刀放在高效智能清洁系统中清洁之后依然没有完全干净。	您未将剃须刀正确插接到高效智能清洁系统，因此高效智能清洁系统和剃须刀之间未通电。	按下顶盖（可听到“咔哒”一声）以确保剃须刀和高效智能清洁系统之间的连接正确。
	清洁滤芯是空的。更换符号闪烁表示您必须更换清洁滤芯。	将新的清洁滤芯放置在高效智能清洁系统中（见“清洁和保养”一章）。
	您使用了其他清洁剂，而不是原装飞利浦清洁滤芯。	只能使用飞利浦原装清洁滤芯。
水从剃须刀底部漏出。	在清洁过程中，水可能聚集在剃须刀的机身内部与外壳之间。	这是正常的，没有危险，因为所有电子元件都封闭在剃须刀内部的密封电源部件中。
按下开/关按钮时，高效智能清洁系统不工作。	高效智能清洁系统未连接电源。	将小插头插入高效智能清洁系统，然后将适配器插入电源插座。
剃须刀在高效智能清洁系统中无法充满电。	您未将剃须刀正确插接到高效智能清洁系统。	确保将剃须刀按入高效智能清洁系统，直至其锁定到位，然后按下顶盖。

问题	可能的原因	解决方法
我更换了剃须刀头，但仍然显示更换提醒符号。	您尚未重置剃须刀。	按住开/关按钮大约7秒钟以重置剃须刀（见“更换”一章）。
显示屏上突然出现剃须刀头符号。	此符号是更换提醒。	更换剃须刀头（见“更换”一章）。

مشکل	علت احتمالی	راه حل
ریش تراش پس از تمیز کردن آن با سیستم SmartClean کاملاً شارژ نشده است.	ریش تراش را به طرز صحیح در سیستم SmartClean قرار نداده اید.	مطمئن شوید که ریش تراش را در سیستم SmartClean فشار می دهید تا در مکان خود قفل شود و سربوش بالا را به پایین فشار دهید.
سرهای اصلاح را تعویض کرده ام، اما علامت یادآوری تعویض هنوز نمایش داده می شود.	ریش تراش را ریست نکرده اید.	ریش تراش را با فشار دادن دکمه روشن/خاموش به مدت ۷ ثانیه ریست کنید (به بخش "تعویض" مراجعه کنید).
علامت سر اصلاح بطور ناگهانی روی نمایشگر ظاهر شده است.	این علامت یادآوری کننده تعویض است.	سریهای اصلاح را تعویض کنید (به فصل "تعویض" مراجعه کنید).

مشکل	علت احتمالی	راه حل
	قفل مسافرتی فعال شده است.	دکمه روشن/خاموش را بمدت ۳ ثانیه فشار دهید تا قفل مسافرتی را غیر فعال کنید.
	واحد اصلاح گیر کرده یا در حدي صدمه دیده است که موتور نمی تواند کار کند.	سرهای اصلاح را تمیز کنید یا آنها را تعویض کنید (به فصلهای "تمیز کردن و نگهداری" و "تعویض" مراجعه کنید).
ریش تراش پس از تمیز کردن آن با سیستم SmartClean کاملد پاک نشده است.	شما ریش تراش را به طرز صحیح در سیستم SmartClean قرار نداده اید، به همین خاطر اتصال برق بین سیستم SmartClean و ریش تراش برقرار نشده است.	سرپوش بالا را به پایین فشار دهید ("کلیک") تا مطمئن شوید که اتصال لازم بین ریش تراش و سیستم SmartClean برقرار شده است.
	کارتریج تمیز کردن خالی است. علامت تعویض شروع به چشمک زدن می کند و نشان می دهد کارتریج باید تعویض شود.	یک کارتریج تمیز کردن جدید را در سیستم SmartClean قرار دهید (به فصل "تمیز کردن و نگهداری" مراجعه کنید).
	شما از مایع تمیز کردن دیگری بجای مایع تمیز کردن اصلی Philips استفاده کرده اید.	فقط از مایع تمیز کننده اصلی Philips استفاده کنید.
آب از انتهای ریش تراش چکه می کند.	در حین تمیز کردن، آب ممکن است در داخل بدنه و پوسته بیرونی ریش تراش جمع شود.	این مسئله عادی است و خطرناک نمی باشد چون تمامی قطعات الکترونیکی در بخش تغذیه ماشین اصلاح آب بندی شده اند.
ریش تراش هنگامی که دکمه روشن/خاموش را فشار می دهد، دیگر کار نمی کند.	سیستم SmartClean به برق وصل نیست.	فیث کوچک را در سیستم SmartClean جا زده و آداپتور را به پریز وصل کنید.

ضمانت و پشتیبانی

اگر به اطلاعات یا پشتیبانی نیاز دارید لطفاً به سایت اینترنتی www.philips.com/support مراجعه کنید یا برگه جداگانه ضمانت جهانی را مطالعه کنید.

محدودیت‌های ضمانت

سرهای اصلاح (تیغه‌ها و حفاظها) تحت پوشش مفاد ضمانت نامه بین المللی نمی باشد چون مستهلک می شوند.

عیب یابی

این فصلی مشکلات معمول که هنگام استفاده از دستگاه با آن مواجه می شوید را بطور خلاصه تشریح می کند. اگر نتوانستید با اطلاعات زیر مشکل را حل کنید برای مشاهده لیست سوالات معمول به نشانی www.philips.com/support مراجعه کنید یا با مرکز مراقبت از مشتری در کشور خود تماس بگیرید.

مشکل	علت احتمالی	راه حل
ریش تراش مانند قبل اصلاح نمی کند.	سرهای اصلاح صدمه دیده اند یا مستهلک شده اند.	سریهای اصلاح را تعویض کنید (به فصل "تعویض" مراجعه کنید).
ریش تراش هنگامی که دکمه روشن/ خاموش را فشار می دهم، دیگر کار نمی کند.	مو یا گرد و غبار سرهای اصلاح را مسدود کرده است.	سرهای اصلاح را برای تمیز کردن کامل به صورت زیر تمیز کنید (به بخش "تمیز کردن و نگهداری" مراجعه کنید).
ریش تراش هنوز به برق وصل است. به دلایل ایمنی از ریش تراش فقط در حالت بدون سیم می توان استفاده کرد.	ریش تراش هنوز به برق وصل است. به دلایل ایمنی از ریش تراش فقط در حالت بدون سیم می توان استفاده کرد.	دوشاخه ریش تراش را پریز بیرون بکشید و دکمه روشن/ خاموش را برای روشن کردن ریش تراش فشار دهید (به بخش "درآوردن دوشاخه برای استفاده از دستگاه")
باتری قابل شارژ خالی می باشد.	باتری قابل شارژ خالی می باشد.	باتری را دوباره شارژ کنید (به فصل "شارژ" مراجعه کنید).

بازیابی

دستگاه را مانند سایر زباله های خانگی دور نریزید، و آن را در محل های تعیین شده دور بریزید. با انجام این کار شما به حفظ محیط زیست کمک می کنید.

جدا کردن باتریهای قابل شارژ ریش تراش

فقط وقتی که ریش تراش را دور می اندازید باتری را خارج کنید.
مطمئن شوید که هنگام بیرون آوردن، باتری کاملاً خالی می باشد.

مراقب باشید، نوارهای باتری تیز می باشند.

۱ پیچ پانل پشت دستگاه را با استفاده از یک پیچ گوشتی باز کنید. پانل پشت را جدا کنید.

۲ قلابهای کنار را خم کرده و بخش قدرت را باز کنید.

۳ قلابها را بشکنید (۱) و پانل جلو واحد قدرت را خارج کنید.

۴ نگهدارنده باتری را بیرون آورید و دنباله های باتری را با یک انبردست بچینید.

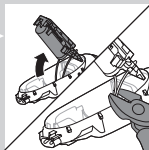
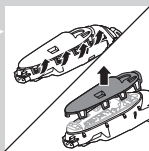
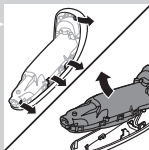
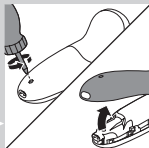

۸ لولای نگهدارنده سر اصلاح را مجددا در شکاف واحد اصلاح جا بزنید. نگهدارنده سر اصلاح را ببندید ("کلیک").

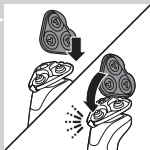

۹ برای بازنشانی یا آوری تعویضی، دکمه روشن/خاموش را به مدت ۷ ثانیه فشار داده و نگاه دارید.

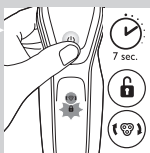

سفارش دادن لوازم

برای خرید لوازم جانبی یا قطعات یدکی از سایت اینترنتی www.shop.philips.com/service بازدید کرده یا به فروشگاه Philips مراجعه کنید. همچنین می توانید با مرکز مراقبت از مشتری Philips در کشور خود تماس بگیرید (به برگه ضمانت جهانی خود برای یافتن اطلاعات تماس مراجعه کنید). قطعات زیر موجود می باشند:

- آداپتور HQ8505
- سرهای اصلاح Philips SH50
- اسپری تمیز کردن سر اصلاح Philips HQ110
- ابزار حالت دهنده ریش Philips RQ111
- برس تمیز کردن Philips RQ585
- سرهای تمیز کردن Philips RQ560، RQ563
- کارتریج تمیز کردن C301، C302، C303، C304، C305

توجه: موجود بودن لوازم جانبی در هر کشور متفاوت است.

سرهای اصلاح

- توصیه می کنیم سرهای اصلاح را هر دو سال یکبار تمیز کنید.
- همیشه سرهای اصلاح را با سرهای اصلی Philips SH50 تعویض کنید.



توجه: مطمئن شوید که برآمدگیهای سرهای اصلاح دقیقاً در فرو رفتگیهای نگهدارنده سر اصلاح قرار گرفته اند.

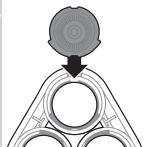

✓ حلقه های نگهدارنده را مجدداً روی نگهدارنده سر اصلاح قرار دهید و آنها را در جهت موافق حرکت عقربه های ساعت بگردانید.

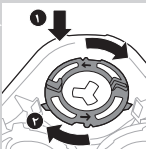

- هر حلقه نگهدارنده دارای دو فرو رفتگی و دو برآمدگی است که دقیقاً در برآمدگیها و فرو رفتگیهای نگهدارنده سر اصلاح قرار می گیرند.

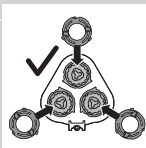

- حلقه را در جهت موافق حرکت عقربه های ساعت بگردانید تا صدای 'کلیک' را بشنوید و حلقه ثابت شود.

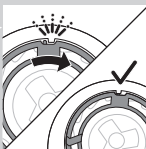

توجه: سرریش تراش را هنگامی که سرهای ریش تراش را دوباره جا می زنید و حلقه های نگهدارنده را دوباره وصل می کنید در دست خود نگاه دارید. نگهدارنده سر اصلاح را هنگام انجام دادن این کار روی سطحی قرار ندهید چون این کار باعث آسیب رسیدن به آن می شود.



۲ دکمه آزاد کردن را فشار دهید و واحد اصلاح را باز کنید.



۳ نگهدارنده سر اصلاح را مجدداً به بخش انتهایی واحد اصلاح وصل کنید.



۴ حلقه های نگهدارنده را در جهت مخالف حرکت عقربه های ساعت بگردانید و آنها را جدا کنید.

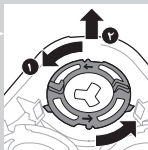

۵ سرهای اصلاح را نگهدارنده سر اصلاح جدا کنید و دور بیندازید.

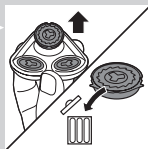

۶ سرهای اصلاح جدید را در نگهدارنده قرار دهید.

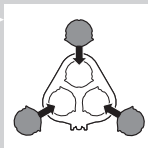

- ریش تراش را در کیسه ارائه شده نگهداری کنید.



- سرپوش حفاظتی را برای جلوگیری از جمع شدن گرد و غبار روی ابزار برس تمیز کردن قرار دهید.



تعویض

تعویض سر برس تمیز کردن

- سر برس تمیز کردن را هر ۳ ماه یکبار یا زودتر در صورتی که موهای برس تغییر شکل یافته یا آسیب دیده باشند، تعویض کنید.

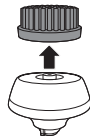

تعویض سرهای اصلاح

برای کسب بهترین حالت اصلاح، توصیه می‌کنیم که سرهای اصلاح را هر دو سال یکبار تعویض کنید.

یاد آوری تعویض

علامت واحد اصلاح روشن خواهد شد تا نشان دهد سرهای اصلاح باید تعویض شوند. سری اصلاح آسیب دیده را فوراً تعویض کنید. فقط سرهای اصلاح را با سرهای اصلاح اصلی Philips که در فصل "سفارش لوازم جانبی" مشخص شده است، تعویض کنید.

۱ علامت سر اصلاح روشن می‌شود که علامت این است که سرهای اصلاح باید تعویض شوند.

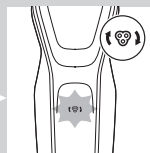

۵ با دقت آب اضافه را بگیرید و بگذارید ابزار حالت دهنده ریش و شانه کاملا خشک شوند.

نکته: برای کسب بهترین عملکرد، هر شش ماه یکبار، دندانه خط زن را با یک قطره روغن چرخ خیاطی روغن کاری کنید.

تمیز کردن برس تمیز کردن

ابزار برس تمیز کردن را هر بار پس از استفاده تمیز کنید.

۱ مطمئن شوید که دستگاه خاموش است.

۲ سر برس را از روی پایه جدا کنید.

۳ هر دو بخش را کاملا با آب داغ و مایع ظرف شویی تمیز کنید.

۴ ابزار تمیز کردن را با یک حوله خشک کنید.

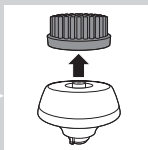
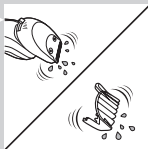

نگهداری

توجه: لوازم جانبی ارائه شده ممکن است برای محصولات مختلف متفاوت باشد. جعبه لوازم جانبی ارائه شده با دستگاه را نشان می دهد.

توجه: توصیه می کنیم بگذارید دستگاه و ابزارهای آن را قبل از قرار دادن سرپوشهای حفاظتی روی ابزارها خشک شده و سپس آنها را در کیسه قرار دهید.

- سرپوش حفاظتی را برای جلوگیری از جمع شدن گرد و غبار روی واحد اصلاح قرار دهید.



۹ لولای نگهدارنده سر اصلاح را مجدداً در شکاف واحد اصلاح جا بزنید. ۵ نگهدارنده سر اصلاح را ببندید (“کلیک”).



تمیز کردن ابزارهای وصل کردنی

هرگز ابزارهای خط زن یا حالت دهنده ریش را با حوله یا دستمال کاغذی تمیز نکنید چون این کار ممکن است به سریهای اصلاح صدمه زند.

تمیز کردن ابزار مرتب کردن

ابزار مرتب کردن را هر بار پس از استفاده تمیز کنید.

- ۱ دستگاه را با خط زن که به آن وصل شده است روشن کنید.
- ۲ واحد خط زن را برای مدتی زیر شیر آب گرم بگیرید و بشویید.
- ۳ پس از تمیز کردن، دستگاه را خاموش کنید.

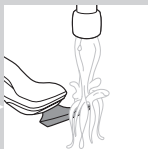

۴ با دقت آب اضافه را بگیرید و بگذارید ابزار خط زن کاملاً خشک شود.

نکته: برای کسب بهترین عملکرد، هر شش ماه یکبار، دندانه خط زن را با یک قطره روغن چرخ خیاطی روغن کاری کنید.



تمیز کردن ابزار حالت دهنده ریش

ابزار حالت دهنده ریش را هر بار پس از استفاده تمیز کنید.

- ۱ شانه را از ابزار حالت دادن شانه جدا کنید.
- توجه: شانه را از وسط بگیرید و آن را بکشید تا ابزار جدا شود. شانه را از کنار نکشید.
- ۲ دستگاه را روشن کنید.
- ۳ ابزار حالت دهنده ریش و شانه را جداگانه برای مدتی زیر آب داغ نگه دارید.
- ۴ پس از تمیز کردن، دستگاه را خاموش کنید.

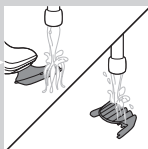
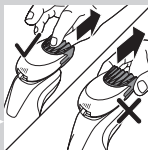

توجه: مطمئن شوید که برآمدگیهای سرهای اصلاح دقیقاً در فرو رفتگیهای نگهدارنده سر اصلاح قرار گرفته اند.

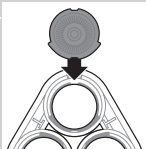

▲ حلقه های نگهدارنده را مجدداً روی نگهدارنده سر اصلاح قرار دهید و آنها را در جهت موافق حرکت عقربه های ساعت بگردانید.

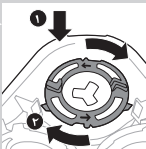

- هر حلقه نگهدارنده دارای دو فرو رفتگی و دو برآمدگی است که دقیقاً در برآمدگیها و فرو رفتگیهای نگهدارنده سر اصلاح قرار می گیرند.

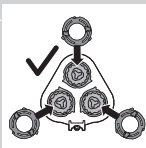

- حلقه را در جهت موافق حرکت عقربه های ساعت بگردانید تا صدای 'کلیک' را بشنوید و حلقه ثابت شود.

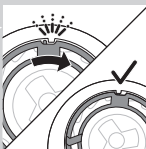

توجه: سرریش تراش را هنگامی که سرهای ریش تراش را دوباره جا می زنید و حلقه های نگهدارنده را دوباره وصل می کنید در دست خود نگاه دارید. نگهدارنده سر اصلاح را هنگام انجام دادن این کار روی سطحی قرار ندهید چون این کار باعث آسیب رسیدن به آن می شود.

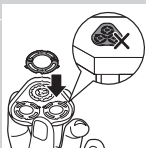

۳ حلقه های نگهدارنده را در جهت مخالف حرکت عقربه های ساعت بگردانید و آنها را جدا کنید.

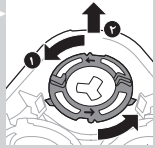

۴ توری اصلاح قدیمی را از نگهدارنده سر اصلاح جدا کنید. هر سر اصلاح از یک تیغه و یک حفاظ تشکیل شده است.

توجه: هر بار یک تیغه و حفاظ را تمیز کنید، چون این دو با یکدیگر جور شده اند. اگر بر حسب اتفاق تیغه ها و حفاظها با یکدیگر قاطی نشدند، ممکن است هفته ها وقت لازم باشد تا کارکرد اصلاح به سطح مناسب برگردد.

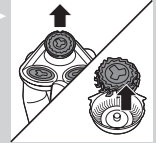

۵ سر تیغه و حفاظ را زیر شیر آب گرفته و بشویید.

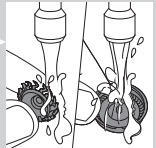

۶ پس از تمیز کردن، تیغه را مجدداً روی حفاظ قرار دهید.

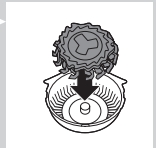

۷ سر اصلاح را مجدداً در نگهدارنده سر اصلاح قرار دهید.

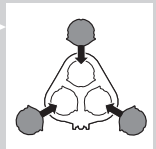

تمیز کردن ریش تراش زیر شیر آب

ریش تراش را بعد از هر اصلاح برای کسب نتیجه اصلاح مطلوب تمیز کنید.

هنگام استفاده از آب داغ مراقب باشید. برای جلوگیری از سوختن دستهایتان، همیشه دقت کنید که آب بیش از حد داغ نباشد.

هرگز واحد اصلاح را با حوله یا دستمال کاغذی تمیز نکنید چون این کار ممکن است به سریهای اصلاح صدمه زند.

۱ واحد اصلاح را برای مدتی زیر شیر آب گرم بگیرید و بشویید.

۲ دکمه آزاد کردن را فشار دهید و واحد اصلاح را باز کنید.

۳ سر اصلاح را زیر شیر آب گرم به مدت ۳۰ ثانیه نگاه دارید.

۴ با دقت آب اضافه را با تکان دادن گرفته و بگذارید نگهدارنده سر اصلاح خشک شود.

۵ نگهدارنده سر ریش تراش را ببندید (“کلیک”).

روش تمیز کردن کامل

مطمئن شوید که دستگاه خاموش است.

۱ دکمه آزاد کردن را فشار دهید و واحد اصلاح را باز کنید.

۲ نگهدارنده سر اصلاح را مجدداً به بخش انتهای واحد اصلاح وصل کنید.

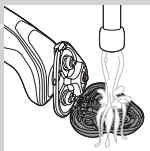
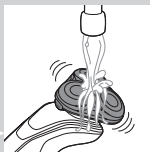

توجه: ۳۰ دقیقه پس از اتمام شارژ کردن، سیستم SmartClean به صورت اتوماتیک خاموش می شود.

۵ می توانید ریش تراش را در سیستم SmartClean قرار دهید تا برای اصلاح بعد خشک شود. همچنین می توانید ریش تراش را از سیستم SmartClean خارج کرده آب اضافه را با تکان دادن بگیرید و بگذارید ریش تراش با هوا خشک شود.

تعویض کارتریج سیستم SmartClean

اگر ریش تراش را در سیستم SmartClean یکبار در هفته تمیز کنید، کارتریج SmartClean حدود سه ماه دوام خواهد داشت. کارتریج تمیز کردن هنگامی که علامت تعویض به رنگ نارنجی چشمک می زند یا هنگامی که نتیجه رضایت بخش نبودید باید تعویض شود. اگر هفته ای یکبار استفاده شود، کارتریج SmartClean حدود سه ماه دوام خواهد داشت.

۱ دکمه ای که کنار سیستم SmartClean قرار دارد (۱) را فشار دهید و بخش بالای سیستم SmartClean را بلند کنید.

۲ کارتریج تمیز کردن خالی را از سیستم SmartClean بیرون بیاورید و باقیمانده مایع تمیز کردن را از کارتریج تمیز کردن دور بریزید.

فقط کافی است تا مایع تمیز کننده را درون سینک ظرف شویی بریزید.

۳ کارتریج تمیز کردن خالی را دور بیندازید.

۴ کارتریج تمیز کردن جدید را باز کرده و برچسب آن را جدا کنید.

۵ کارتریج تمیز کردن جدید را در سیستم SmartClean قرار دهید.

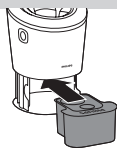
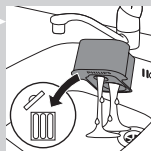

۶ بخش بالای سیستم SmartClean را به طرف پایین فشار دهید ("کلیک").

۱ سرپوش بالا را برای قرار دادن ریش تراش در پایه فشار دهید ("کلیک").

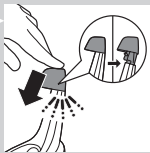

۲ ریش تراش را به صورت وارونه در بالا نگهدارنده نگه دارید. مطمئن شوید که جلوی ریش تراش به طرف سیستم SmartClean قرار گرفته است.

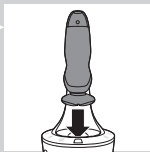

۳ ریش تراش را در نگهدارنده قرار دهید، ریش تراش را به سمت عقب خم کنید و سرپوش بالا را برای وصل کردن ریش تراش به طرف پایین فشار دهید ("کلیک"). علامت باتری به آرامی چشمک می زند تا نشان دهد ریش تراش در حال شارژ است.

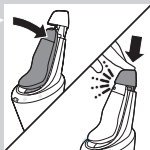

۴ دکمه روشن/خاموش در سیستم SmartClean را برای شروع برنامه تمیز کردن فشار دهید. در خلال برنامه تمیز کردن (که حدود ۱۰ دقیقه بطول می انجامد)، چراغ تمیز کردن دائماً چشمک زن خواهد شد.

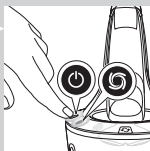

هنگامی که برنامه تمیز کردن به پایان رسید، علامت آماده بودن به صورت ممتد روشن خواهد شد. علامت باتری به صورت ممتد روشن می شود تا نشان دهد باتری کاملاً شارژ شده است. شارژ کردن حدود ۱ ساعت بطول می انجامد.

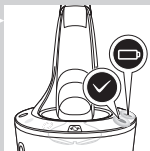

توجه: اگر دکمه روشن/خاموش در سیستم SmartClean را در خلال برنامه تمیز کردن فشار دهید، برنامه متوقف می شود. در این حالت، چشمک زدن علامت تمیز کردن متوقف می شود.

توجه: چنانچه آداپتور در حین برنامه تمیز کردن از پریز بیرون کشیده شود، برنامه متوقف می شود.

۳ دکمه ای که کنار سیستم SmartClean قرار دارد (۱) را فشار دهید و بخش بالای سیستم SmartClean را بلند کنید.



۴ برچسب روی کارتريج تمیز کننده را جدا کنید.

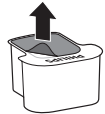

۵ کارتريج تمیز کردن را در سیستم SmartClean قرار دهید.



۶ بخش بالای سیستم SmartClean را به طرف پایین فشار دهید ("کلیک").



استفاده از سیستم SmartClean

همیشه مطمئن شوید که آب اضافه ریش تراش را قبل از قرار دادن آن در سیستم SmartClean، با تکان دادن گرفته اید.



۸ پس از حدود ۲۰ ثانیه می توانید دستگاه را به سمت پیشانی برده و تمیز کردن این بخش از صورت را آغاز کنید. به آرامی ابزار را از سمت چپ به سمت راست حرکت دهید.

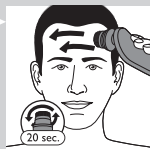

توجه: توصیه می کنیم عمل تنظیم را بیش از حد انجام ندهید و منطقه نظیف را بیش از ۲۰ ثانیه تمیز نکنید.

۹ پس از هر درمان صورت با آب شسته و خشک کنید. صورت شما اکنون برای مرحله بعد از برنامه مراقبت از پوست روزانه شما آماده می باشد.



۱۰ ابزار را پس از هر بار استفاده تمیز کنید (به فصل "تمیز کردن و نگهداری" مراجعه کنید).

تمیز کردن و نگهداری

توجه: لوازم جانبی ارائه شده ممکن است برای محصولات مختلف متفاوت باشد. جعبه لوازم جانبی ارائه شده با دستگاه را نشان می دهد.

تمیز کردن ریش تراش در سیستم SmartClean (فقط مدل‌های خاص)

برای جلوگیری از ریخته شدن مایع درون سیستم، SmartClean را خم نکنید.



توجه: سیستم SmartClean را در حالیکه آن را برای استفاده آماده می کنید نگه دارید.

توجه: اگر ریش تراش را در سیستم SmartClean یکبار در هفته تمیز کنید، کارتریج SmartClean حدود سه ماه دوام خواهد داشت.

آماده کردن سیستم SmartClean برای استفاده

۱ فیش کوچک را در سیستم SmartClean قرار دهید.

۲ آداپتور را به پریز وصل کنید.

استفاده از برس تمیز کردن جا زدن

از ابزار برس تمیز کردن همراه با کرم تمیز کننده روزانه استفاده کنید. برس تمیز کردن چربی و گرد و خاک را پاک می کند و باعث ی شود پوست بدون چربی و سالم داشته باشید.

۱ زبانه ابزار را در شکاف بالای دستگاه فشار دهید. سپس ابزار را بطرف پایین فشار دهید تا آن را به ریش تراش وصل کنید (“کلیک”).

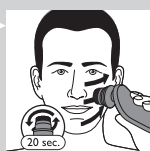
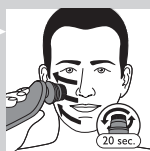
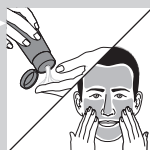
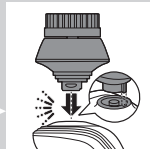

۲ ابزار را با آب مرطوب کنید. از دستگاه با سر برس دار خشک استفاده نکنید چون این کار پوست را ملتهب می کند.

نکته: از ابزار قبل از اصلاح برای اصلاح کردن ساده تر و انجام یک اصلاح بهداشتی استفاده کنید.

۳ صورت را مرطوب کرده و ماده تنظیف را روی صورت بمالید.

۴ ابزار را روی گونه راست قرار دهید.

۵ دستگاه را روشن کنید.

۶ ابزار را به آرامی روی پوست از بخش بینی به طرف گوش حرکت دهید. ابزار را با شدت روی پوست فشار ندهید تا انجام درمان برایتان راحت باشد.

۷ پس از حدود ۲۰ ثانیه می توانید ابزار را به گونه چپ برده و تمیز کردن این بخش از صورت را آغاز کنید.

احتیاط: مناطق حساس دور چشمان را تمیز نکنید.

تا اصلاح اصلی راحت باشد. تنظیمات طول مو در ابزار حالت دهنده ریش به طول باقیمانده پس از اصلاح کردن مربوط می شوند و برابر با ۱ تا ۵ میلی متر می باشند.

۱ شانه را مستقیم در شیارهای راهنمای هر دو طرف ابزار قرار دهید ("کلیک").



۲ انتخابگر طول را فشار داده و سپس آن را به سمت چپ یا راست فشار دهید تا حالت طول مناسب را انتخاب کنید.

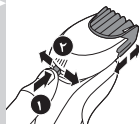

۳ دستگاه را روشن کنید.

۴ اکنون می توانید حالت دادن ریش خود را با حرکت دادن به سمت بالا و فشار آرام آغاز کرده و مطمئن شوید که شانه در تماس دائم با پوست قرار دارد.



۵ ابزار را پس از هر بار استفاده تمیز کنید (به فصل "تمیز کردن و نگهداری" مراجعه کنید).

استفاده کردن از حالت دهنده ریش بدون شانه

می توانید از ابزار حالت دادن ریش بدون شانه برای مرتب کردن و خط زدن ریش، سبیل یا پازلفیها و خط گردن استفاده کنید.

۱ شانه را از ابزار شانه جدا کنید.

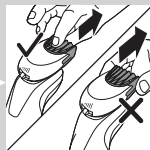

توجه: شانه را از وسط بگیرید و آن را بکشید تا ابزار جدا شود. شانه را از کنار نکشید.

۲ دستگاه را روشن کنید.

۳ اکنون می توانید خط زدن ریش، سبیل، پازلفیها یا خط گردن را با حرکت دادن حالت دهنده به سمت پایین با فشار نرم درحالیکه آن را به حالت عمودی روی پوست قرار داده اید، شروع کنید.

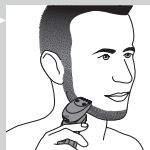

۴ ابزار را پس از هر بار استفاده تمیز کنید (به فصل "تمیز کردن و نگهداری" مراجعه کنید).

۲ ابزار را مستقیماً از دستگاه بیرون بکشید.
توجه: ابزار را هنگام جدا کردن از روی دستگاه نچرخانید.

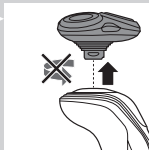

۳ زبانه ابزار را در شکاف بالای دستگاه فشار دهید. سپس ابزار را بطرف پایین فشار دهید تا آن را به ریش تراش وصل کنید (“کلیک”).



استفاده از ابزار مرتب کردن
می توانید از ابزار مرتب کردن برای مرتب کردن پازلفی و سیبل خود استفاده کنید.

۱ مطمئن شوید که دستگاه خاموش است.

۲ زبانه ابزار را در شکاف بالای دستگاه فشار دهید. سپس مرتب کننده را بطرف پایین فشار دهید تا آن را به ریش تراش وصل کنید (“کلیک”).

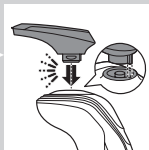

۳ دستگاه را روشن کنید.

۴ اکنون می توانید مرتب کردن را شروع کنید.

۵ ابزار را پس از هر بار استفاده تمیز کنید (به فصل “تمیز کردن و نگهداری” مراجعه کنید).



استفاده از ابزار حالت دادن ریش

۱ مطمئن شوید که دستگاه خاموش است.

۲ زبانه ابزار را در شکاف بالای دستگاه فشار دهید. سپس ابزار را بطرف پایین فشار دهید تا آن را به ریش تراش وصل کنید (“کلیک”).



استفاده کردن از حالت دهنده ریش با شانه

می توانید از ابزار حالت دهنده ریش با شانه مربوطه ریش خود را در یک حالت ثابت یا در طولهای متفاوت حالت دهید. می توانید از آن برای اصلاح اولیه موهای بلند قبل از اصلاح کردن استفاده کنید

۵ سریهای اصلاح را بسرعت روی پوست خود به صورت حرکت دهید.

توجه: ریش تراش را به طور منظم زیر شیر آب بگیرید تا مطمئن شوید دستگاه روی پوست شما به نرمی سر می خورد.

۶ صورت خود را خشک کرده بعد از هر بار استفاده، ریش تراش را بطور کامل تمیز کنید (به فصل "تمیز کردن و نگهداری" مراجعه کنید).

توجه: اطمینان حاصل کنید کلیه کف یا ژل اصلاح را از ریش تراش پاک کرده آید.

دکمه توربو (فقط مدل های خاص)

دستگاه برای اصلاح آسان مناطق دوران دسترس به حالت Turbo یا Turbo+ مجهز می باشد.

۱ ریش تراش را روشن کنید.

۲ در صورتی که می خواهید مناطق دوران دسترس را با سرعت بیشتر اصلاح کنید، دکمه Turbo را برای روشن کردن حالت Turbo فشار دهید.

۳ سریهای اصلاح را بسرعت روی پوست خود به صورت حرکت دهید.

توجه: حرکات را به صورت مستقیم انجام ندهید.

۴ برای غیر فعال کردن حالت توربو، دکمه Turbo را یکبار فشار دهید.

استفاده از ابزارهای وصل کردنی

توجه: لوازم جانبی ارائه نشده ممکن است برای محصولات مختلف متفاوت باشد. جعبه لوازم جانبی ارائه شده با دستگاه را نشان می دهد.

جدا کردن یا وصل کردن ابزارهای جا زنی

۱ مطمئن شوید که دستگاه خاموش است.

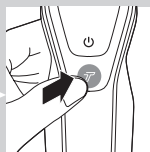

اصلاح کردن

دوره تطابق پوست

چند اصلاح اول شما ممکن است نتایج مورد نظر را بدست نیاورید و پوست شما ممکن است اندکی قرمز شده و ملتهب شود. این مسئله طبیعی است. پوست و ریش شما برای تطابق با سیستم اصلاح جدید به زمان نیاز دارند. توصیه می‌کنیم به طور منظم (حداقل سه بار در هفته) برای یک دوره ۳ هفته‌ای اصلاح کنید تا به پوست خود فرصت دهید به ریش تراش جدید عادت کند.

توجه: این دستگاه را فقط می‌توان بدون سیم به کار انداخت.

۱ دستگاه را روشن کنید.

۲ سربهای اصلاح را بسرعت روی پوست خود به صورت مدور حرکت دهید.

توجه: حرکات را به صورت مستقیم انجام ندهید.

۳ ریش تراش را پس از هر بار استفاده تمیز کنید (به فصل "تمیز کردن و نگهداری" مراجعه کنید).



اصلاح خیس

همچنین می‌توانید از این ریش تراش برای اصلاح صورت خیس با کف اصلاح یا ژل اصلاح زیر دوش استفاده کنید. برای اصلاح با کف اصلاح یا ژل اصلاح مراحل زیر را دنبال کنید:

۱ قدری آب به صورت خود بزنید.



۲ قدری کف اصلاح یا ژل اصلاح به پوست خود بزنید.



۳ واحد اصلاح را زیر شیر آب بگیرید تا مطمئن شوید واحد اصلاح روی پوست شما به نرمی خورد.

۴ ریش تراش را روشن کنید.



شارژ کردن در سیستم SmartClean (فقط مدل‌های خاص)

- ۱ فیش کوچک را در سیستم SmartClean قرار دهید.
- ۲ آداپتور را به پریز وصل کنید.
- ۳ سرپوش بالا را برای قرار دادن ریش تراش در پایه فشار دهید ("کلیک").
- ۴ ریش تراش را به صورت وارونه در بالا نگهدارنده نگه دارید. مطمئن شوید که جلوی ریش تراش به طرف سیستم SmartClean قرار گرفته است.
- ۵ ریش تراش را در نگهدارنده قرار دهید، ریش تراش را به سمت عقب خم کنید و سرپوش بالا را برای وصل کردن ریش تراش به طرف پایین فشار دهید ("کلیک").
- علامت باتری به آرامی چشمک می زند تا نشان دهد ریش تراش در حال شارژ است.

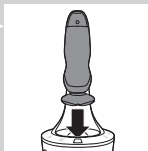
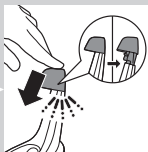

استفاده از ریش تراش

روشن و خاموش کردن دستگاه

- ۱ برای روشن کردن دستگاه دکمه روشن/خاموش را یکبار فشار دهید.
- ۲ برای خاموش کردن دستگاه دکمه روشن/خاموش را یکبار فشار دهید.
- نشانگر شارژ باتری با ۳ چراغ: نمایشگر برای چند ثانیه روشن می شود تا وضعیت باقیمانده شارژ را نمایش دهد.

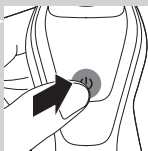

تعویض سریهای اصلاح

برای کسب بهترین حالت اصلاح، توصیه می‌کنیم که سریهای اصلاح را هر دو سال یکبار تعویض کنید.

- دستگاه به یک یادآوری تعویض مجهز می‌باشد و به شما یادآوری می‌کند تا سریهای اصلاح را تعویض کنید. یادآوری تعویض به صورت ممتد روشن می‌شود.

توجه: پس از تعویض سریهای اصلاح، باید یادآوری تعویض را با فشار دادن دکمه روشن/خاموش به مدت ۷ ثانیه ریست کنید.

دکمه توربو (فقط مدل‌های خاص)

این دستگاه مجهز به حالت Turbo یا Turbo+ می‌باشد. این حالت برای اصلاح سریع‌تر و قوتیر در نظر گرفته شده است و می‌توان با این حالت مناطقی که دسترسی به آنان سخت می‌باشد را آسانتر اصلاح می‌کند.

فعال کردن حالت Turbo

۱ برای فعال کردن حالت توربو، دکمه Turbo را یکبار فشار دهید.

فعال کردن حالت Turbo

۱ برای غیرفعال کردن حالت Turbo، دکمه Turbo را یکبار فشار دهید.

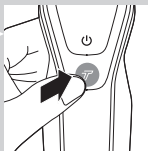
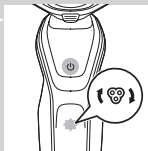

شارژ کردن

شارژ کردن حدود ۱ ساعت بطول می‌انجامد.

توجه: این دستگاه را فقط می‌توان بدون سیم به کار انداخت. قبل از استفاده برای اولین و هنگامی که نمایشگر نشان می‌دهد که باتری کاملاً خالی است، ریش تراش را شارژ کنید.

شارژ کردن با آداپتور

۱ فیش کوچک را در دستگاه جا زده و آداپتور را به پریز وصل کنید.

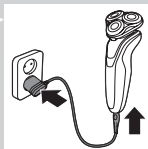

یادآوری "خارج کردن دوشاخه از پریز"

- این دستگاه مجهز به یادآوری "خارج کردن دوشاخه از پریز برای استفاده" مجهز می باشد. علامت "خارج کردن دوشاخه از پریز برای استفاده" شروع به چشمک زدن می کند تا به شما یادآوری می کند که دستگاه را قبل استفاده باید از برق شهر قطع کنید.



یادآوری تمیز کردن

- برای کسب بهترین نتیجه اصلاح، توصیه می کنیم که ریش تراش را بعد از هر بار استفاده تمیز کنید.
- هنگامی که ریش تراش را خاموش کنید، نشانگر یادآوری تمیز کردن چشمک می زند تا به شما یادآوری کند که باید ریش تراش را تمیز کنید.

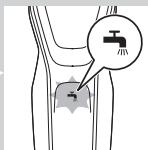

قفل مسافرتی

- می توانید ریش تراش را هنگامی که به مسافرت می روید قفل کنید. قفل مسافرتی از روشن شدن تصادفی ریش تراش جلوگیری بعمل می آورد.



فعال کردن قفل مسافرتی

- ۱ دکمه روشن/خاموش را بمدت ۳ ثانیه فشار دهید تا وارد حالت قفل مسافرتی شوید.

- هنگامی که قفل مسافرت را فعال می کنید، علامت قفل مسافرت به صورت ممتد روشن خواهد شد. هنگامی که قفل مسافرت فعال باشد علامت قفل مسافرت چشمک خواهد زد.



غیر فعال کردن قفل مسافرتی

- ۱ دکمه روشن/خاموش را برای ۳ ثانیه فشار دهید.
- علامت قفل مسافرت چشمک خواهد زد و به صورت ممتد روشن خواهد شد.
- ریش تراش برای استفاده مجدد آماده است.



هنگامی که باتری کاملاً شارژ شده باشد، کلیه چراغهای نشانگر شارژ باتری روشن باقی خواهد ماند.
- نشانگر شارژ باتری با ۳ چراغ

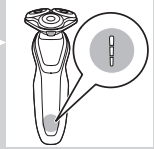

- نشانگر شارژ باتری با ۱ چراغ

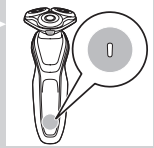

باتری ضعیف

هنگامی که باتری تقریباً خالی باشد علامت شارژ باتری به رنگ نارنجی شروع به چشمک زدن می کند.
- نشانگر شارژ باتری با ۳ چراغ

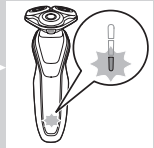

- نشانگر شارژ باتری با ۱ چراغ



ظرفیت باقی مانده باتری

نشانگر شارژ باتری با ۳ چراغ
- ظرفیت باقی مانده باتری با چراغهای نشانگر شارژ باتری که به صورت ممتد روشن می شوند نمایش داده خواهد شد.



شارژ کردن

نشانگر شارژ باتری با ۳ چراغ

- شارژ کردن حدود ۱ ساعت بطول می انجامد.
- شارژ سریع: هنگامی که دستگاه به برق وصل است، چراغهای نشانگر شارژ باتری یکی پس از دیگری به صورت دائم روشن می شوند. هنگامی که ریش تراش حاوی انرژی لازم برای یک اصلاح باشد، چراغ انتها نشانگر شارژ باتری به آرامی شروع به چشمک زدن می کند.
- اگر دستگاه به برق وصل باشد روند شارژ ادامه می یابد. برای نشان دادن اینکه دستگاه در حال شارژ می باشد، اول چراغ انتها چشمک زده و سپس به صورت دائم روشن باقی می ماند.
- سپس چراغ دوم چشمک می زند و سپس به صورت ممتد چشمک می زند و این کار تا زمانی که دستگاه کاملاً شارژ شود ادامه می یابد.

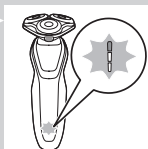

نشانگر شارژ باتری با ۱ چراغ

- شارژ کردن حدود ۱ ساعت بطول می انجامد.
- شارژ سریع: هنگامی که دستگاه انرژی کافی برای یک اصلاح نداشته باشد، نشانگر شارژ باتری به سرعت چشمک خواهد زد.
- هنگامی که نشانگر شارژ باتری به آرامی چشمک می زند، دستگاه برای یک اصلاح انرژی کافی دارد.
- اگر دستگاه به برق وصل باشد روند شارژ ادامه می یابد. برای نشان دادن اینکه دستگاه در حال شارژ است، نشانگر باتری به آرامی شروع به چشمک زدن می کند.



باتری کاملاً شارژ شده

- توجه: این دستگاه را فقط می توان بدون سیم به کار انداخت.
- توجه: هنگامی که باتری پر باشد، نمایشگر پس از ۳۰ دقیقه به صورت اتوماتیک خاموش می شود. اگر دکمه روشن/خاموش را حین شارژ فشار دهید، علامت "خارج کردن دوشاخه از پریز" به رنگ سفید چشمک می زند تا به شما یادآوری کند که دستگاه را از برق جدا کرده اید.

- بخاطر دلایل بهداشتی، دستگاه فقط باید توسط یک نفر استفاده شود.
- از آداپتور در پرریشهایی که دارای خشبوکننده هوا می باشند یا قبلا خشبوکننده هوا داشته اند، یا در نزدیکی این پرریشه استفاده نکنید تا از آسیب رساندن غیر قابل تعمیر به آداپتور جلوگیری بعمل آورید.
- هرگز از هوای فشرده، صفحات ساینده، مواد پاک کننده ساینده یا مایعات قوی مانند بنزین یا استن برای تمیز کردن دستگاه استفاده نکنید.
- اگر ریش تراش همراه با سیستم تمیز کردن ارائه شود، همیشه از مایع تمیز کننده اصلی Philips استفاده کنید (کارتریج یا بطری، بر اساس نوع سیستم تمیز کننده).
- همیشه سیستم تمیز کردن را روی سطحی پایدار، ترازو افقی قرار دهید تا از چکه کردن جلوگیری بعمل آورید.
- اگر سیستم تمیز کردن از کارتریج استفاده می کند، همیشه مطمئن شوید که محفظه کارتریج قبل از استفاده از سیستم تمیز کردن برای تمیز کردن یا شارژریش تراش، بسته می باشد.
- هنگامی که سیستم تمیز کردن برای استفاده آماده شد، برای جلوگیری از نشت مایع تمیز کننده نباید آن را تکان داد.
- بعد از آب کشیدن ریش تراش ممکن است آب از ته آن چکه کند. این مسئله عادی است و خطرناک نمی باشد چون تمامی قطعات الکترونیکی در بخش تغذیه ماشین اصلاح آب بندی شده اند.

میدانهای الکترومغناطیسی (EMF)

- این دستگاه Philips با کلیه استانداردها و مقررات مربوط به تشعشعات میدانهای الکترومغناطیسی مطابقت دارد.
- عمومی**
- این ریش تراش ضد آب می باشد. این دستگاه جهت استفاده در حمام یا زیر دوش و تمیز کردن زیرشیر آب مناسب می باشد. به دلایل ایمنی از ریش تراش فقط در حالت بدون سیم می توان استفاده کرد.
 - این دستگاه برای استفاده با برق ولتاژ ۱۰۰ تا ۲۴۰ ولت مناسب می باشد.
 - آداپتور ارائه شده با دستگاه برق ۱۰۰ تا ۲۴۰ ولت را به برق ایمن با ولتاژی کمتر از ۲۴ ولت تبدیل می کند.



توجه: لوازم جانبی ارائه شده ممکن است برای محصولات مختلف متفاوت باشد. جعبه لوازم جانبی ارائه شده با دستگاه را نشان می دهد.

اطلاعات ایمنی مهم

این اطلاعات مهم را قبل از استفاده از دستگاه با دقت بخوانید و آنها را برای مراجعه آینده نگهداری کنید. لوازم جانبی ارائه شده ممکن است برای محصولات مختلف متفاوت باشد.

خطر

- آداپتور را خشک نگاه دارید.

هشدار

- آداپتور دارای یک ترانسفورماتور است. آداپتور را برای تعویض آن با دو شاخه قطع نکنید چون این کار موقعیت خطرناک به وجود می آورد.

- این دستگاه برای استفاده توسط اشخاصی که دارای مشکلات بدنی، حسی یا ذهنی (کودکان را هم شامل می شود) یا افرادی فاقد تجربه، دانش کافی می باشند طراحی نشده است، مگر این افراد تحت نظارت فردی مسئول قرار داشته یا استفاده از دستگاه را از این افراد فرا گیرند.

- کودکان باید تحت مراقبت قرار داشته باشند تا مطمئن شوید که با دستگاه بازی نمی کنند.

- همیشه قبل از تمیز کردن ریش تراش زیر شیرآب آن را از برق خارج کنید.

- همیشه قبل از استفاده، دستگاه را بررسی کنید. چنانچه دستگاه آسیب دیده باشد از آن استفاده نکنید چون ممکن است باعث بروز جراحت گردد. همیشه قطعه آسیب دیده را با نوع اصلی تعویض کنید.

احتیاط

- هرگز سیستم تمیز کردن یا پایه شارژ را در آب فرو نبرید، یا آن را زیر شیرآب نشوئید.

- هرگز برای آبکشیدن ریش تراش از آب داغتر از ۸۰ درجه سانتی گراد استفاده نکنید.

- فقط از دستگاه برای موارد طراحی شده به نحوی که در دفترچه راهنمای کاربر توضیح داده شده است، استفاده کنید.



مقدمه

بخاطر این خرید به شما تبریک می‌گوییم و به Philips خوش آمدید! برای استفاده کامل از پشتیبانی ارائه شده از جانب Philips دستگاه خود را درنشانی www.philips.com/welcome ثبت کنید.

شرح کلی (شکل ۱)

- 1 سرپوش حفاظت برای ابزار برس تمیز کردن (فقط مدل‌های خاص)
- 2 ابزار تمیز کننده ریش جا زدن (فقط مدل‌های خاص)
- 3 شانه ابزار حالت دهنده ریش (فقط مدل‌های خاص)
- 4 ابزار حالت دهنده ریش جا زدن (فقط مدل‌های خاص)
- 5 ابزار اصلاح جا زدن (فقط مدل‌های خاص)
- 6 سرپوش حفاظت برای واحد اصلاح (فقط مدل‌های خاص)
- 7 واحد اصلاح جا زدن
- 8 دکمه روشن/خاموش
- 9 دکمه توربو (فقط مدل‌های خاص).
- 10 دستگیره
- 11 سوکت مخصوص دوشاخه کوچک
- 12 نشانگر شارژ باتری با ۱ چراغ
- 13 نشانگر شارژ باتری با ۳ چراغ
- 14 علامت "خارج کردن دوشاخه از پریز"
- 15 علامت قفل مسافرت
- 16 یادآوری تعویض
- 17 یادآوری تمیز کردن
- 18 کارتریج تمیز کردن سیستم SmartClean
- 19 سیستم SmartClean (فقط مدل‌های خاص)
- 20 سرپوش سیستم SmartClean
- 21 دکمه روشن/خاموش
- 22 علامت باتری
- 23 علامت تمیز کردن
- 24 یادآوری تعویض
- 25 علامت آماده
- 26 آداپتور
- 27 فیش کوچک
- 28 کیسه (فقط مدل‌های خاص)

المشكلة	السبب المحتمل	الحل
ظهر رمز رأس الحلاقة فجأة على الشاشة.	هذا الرمز خاص بخاصية التذكير بالاستبدال.	استبدل رؤوس الحلاقة (انظر فصل "الاستبدال").

المشكلة	السبب المحتمل	الحل
ماكينة الحلاقة ليست نظيفة تمامًا بعد تنظيفها في نظام SmartClean.	ربما لم تقم بوضع ماكينة الحلاقة في نظام SmartClean بصورة سليمة، لذا لا يوجد اتصال كهربائي بين نظام SmartClean و ماكينة الحلاقة.	اضغط على الغطاء العلوي ("سماع طقطقة") لضمان سلامة التوصيل بين ماكينة الحلاقة ونظام SmartClean.
خرطوشة التنظيف فارغة. يومض رمز الاستبدال للإشارة إلى ضرورة استبدال خرطوشة التنظيف.	ضع خرطوشة جديدة في نظام SmartClean (انظر الفصل "التنظيف والصيانة").	
لقد استخدمت سائل تنظيف آخر بخلاف خرطوشة تنظيف Philips الأصلية.	لا تستخدم سوى خرطوشة التنظيف الأصلية التي توفرها Philips.	
الماء يتسرب من قاع ماكينة الحلاقة.	أثناء التنظيف، قد يتجمع الماء بين الجسم الداخلي والغلاف الخارجي لماكينة الحلاقة.	يعتبر ذلك طبيعيًا ولا يمثل خطورة، لأن جميع الأجزاء الإلكترونية موضوعة داخل وحدة طاقة مبرشمة داخل ماكينة الحلاقة.
نظام SmartClean لا يعمل عندما أضغط على زر التشغيل/إيقاف التشغيل.	نظام SmartClean غير متصل بالتيار الكهربائي.	ضع القابس الصغير في نظام SmartClean وضع المهائئ في مقبس الحائط.
لم يتم شحن ماكينة الحلاقة بالكامل بعد شحنها في نظام SmartClean.	لم تضع ماكينة الحلاقة في نظام SmartClean بشكل مناسب.	تأكد من ضغط ماكينة الحلاقة في نظام SmartClean حتى تثبت في مكانها واضغط على الغطاء العلوي.
لقد قمت باستبدال رؤوس الحلاقة ولكن لا يزال يظهر رمز خاصية التذكير بالاستبدال.	لم تقم بإعادة تعيين ماكينة الحلاقة.	قم بإعادة تعيين ماكينة الحلاقة بالضغط على زر تشغيل/ إيقاف تشغيل لنحو 7 ثوانٍ (انظر فصل "الاستبدال").

قيود الضمان

بموجب شروط الضمان الدولي لا يشمل الضمان رؤوس الحلاقة (الشفرات والواقيات) نظرًا لأنها قابلة للتآكل والبلي.

استكشاف الأعطال وإصلاحها

يلخص هذا الفصل المشكلات العامة التي يمكن أن تواجهك مع استخدام الجهاز. وإذا لم تتمكن من حل المشكلة باستخدام المعلومات الواردة أدناه، يُرجى زيارة www.philips.com/support للحصول على قائمة بالأسئلة الشائعة أو اتصل بمركز رعاية المستهلك في بلدك.

المشكلة	السبب المحتمل	الحل
لا تقوم ماكينة الحلاقة بأداء وظيفتها كما كانت عليه من قبل.	رؤوس الحلاقة تالفة أو بالية.	استبدل رؤوس الحلاقة (انظر فصل "الاستبدال").
	قد تكون هناك شعيرات أو أسواخ تعمل على إعاقة رؤوس الحلاقة.	نظف رؤوس الحلاقة باتباع خطوات طريقة التنظيف الإضافي الفائق (انظر فصل "التنظيف والصيانة").
ماكينة الحلاقة لا تعمل عندما أضغط على زر التشغيل/إيقاف التشغيل.	ماكينة الحلاقة لا تزال متصلة بالتيار الكهربائي. لأسباب تتعلق بالسلامة يعمل جهاز إزالة الشعر على البطارية فقط.	افصل ماكينة الحلاقة من مصدر التيار الكهربائي واضغط على زر التشغيل/إيقاف التشغيل لتشغيل الماكينة (انظر "تذكير فصل التيار للاستخدام").
	البطارية القابلة لإعادة الشحن فارغة.	أعد شحن البطارية (انظر فصل "الشحن").
	تم تنشيط قفل السفر.	اضغط على زر التشغيل/إيقاف التشغيل لمدة ٣ ثوانٍ لإلغاء تنشيط قفل السفر.
	وحدة الحلاقة متسخة أو تالفة إلى الحد الذي يعطل عمل الموتور.	نظف رؤوس الحلاقة أو استبدلها (انظر الفصلين "التنظيف والصيانة" و"الاستبدال").

إعادة التدوير

لا تتخلص من الجهاز مع النفايات المنزلية العادية عند نهاية فترة استخدامه، ولكن قم بتسليمه إلى نقطة تجميع رسمية لإعادة تدويره. فأنت تساعد من خلال القيام بهذا الإجراء في الحفاظ على البيئة.

إخراج بطارية ماكينة الحلاقة القابلة لإعادة الشحن

فك البطارية القابلة لإعادة الشحن فقط عند التخلص من ماكينة الحلاقة. تأكد من أن البطارية فارغة تمامًا عند إخراجها.

انتبه فأشرطة البطارية حادة للغاية.

١ انزع المسامير الموجود في اللوحة الخلفية باستخدام مفك المسامير اللولبية. ثم انزع اللوحة الخلفية.

٢ حرك الخطافين جانبًا وانزع وحدة الطاقة.

٣ اكسر خطافي التثبيت وانزع اللوحة الأمامية بوحدة الطاقة.

٤ أخرج حامل البطارية وقص أطراف البطارية بزرديّة.

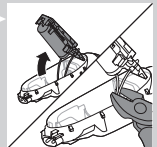
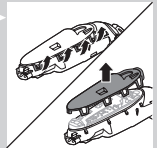
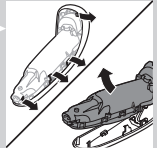
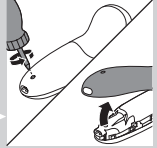

الضمان والدعم

إذا كنت بحاجة إلى معلومات أو دعم، يرجى زيارة www.philips.com/support أو الاطلاع على كتيب الضمان العالمي المنفصل.

٨ أعد إدخال مفصلة حامل رأس الحلاقة في فتحة وحدة الحلاقة. أغلق حامل رأس الحلاقة (سماع "قطعة").

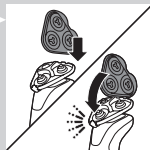

٩ لإعادة ضبط خاصية التذكير بالاستبدال، اضغط باستمرار على زر التشغيل/إيقاف التشغيل لمدة ٧ ثوانٍ.

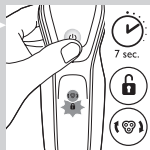

طلب الملحقات

لشراء الملحقات أو قطع الغيار، يُرجى زيارة الموقع www.shop.philips.com/service أو توجه إلى موزع شركة Philips. يمكن كذلك الاتصال بمركز رعاية المستهلك الخاص بشركة Philips في بلدك (انظر كتيب الضمان العالمي للحصول على تفاصيل الاتصال).
الأجزاء التالية متوفرة:

- مهايئ HQ8505
- رؤوس الحلاقة SH50 Philips
- بخاخة تنظيف حامل رأس الحلاقة HQ110 Philips
- ملحق مهذب للحية RQ111 Philips
- ملحق فرشاة التنظيف RQ585 Philips
- رؤوس فرشاة التنظيف RQ560, RQ563 Philips
- خرطوشة التنظيف JC301, JC302, JC303, JC304, JC305

ملاحظة: قد تختلف إتاحة الملحقات حسب الدولة.

رؤوس الحلاقة

- ننصح باستبدال رؤوس الحلاقة كل عامين. لا تستبدل رؤوس الحلاقة إلا بالرؤوس الأصلية SH50 من Philips.



ملاحظة: تأكد من أن الأجزاء البارزة من رؤوس الحلقات مثبتة جيدًا في فجوات حامل رأس الحلقة.

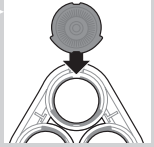

✓ أعد تركيب حلقات الاحتجاز في رؤوس الحلقات ولفها في اتجاه عقارب الساعة.

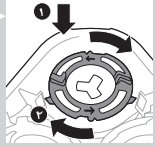

- تحتوي كل حلقة احتجاز على فجوتين وبروزين ملائمين تمامًا مع البروزات والفجوات الموجودة في حامل رأس الحلقة.



- لف الحلقة في اتجاه عقارب الساعة لحين سماع "طقطقة" ويتم تثبيت الحلقة.

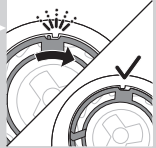

ملاحظة: احمل حامل رأس الحلقة في يدك عند إعادة إدخال رؤوس الحلقات وأعد تركيب حلقات الاحتجاز. تجنب وضع حامل رأس الحلقة على أي سطح عند القيام بذلك لأنه قد يسبب التلف.

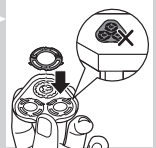

٢ اضغط على زر الإطلاق وافتح وحدة الحلقة.



٣ أخرج حامل رأس الحلقة من الجزء السفلي من وحدة الحلقة.



٤ لف حلقات الاحتجاز عكس اتجاه عقارب الساعة وانزعها.

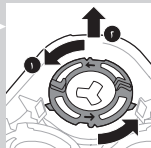

٥ انزع رؤوس الحلقة من حامل رأس الحلقة وتخلص منها.

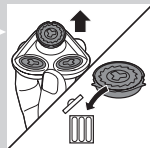

٦ ضع رؤوس الحلقة الجديدة في الحامل.

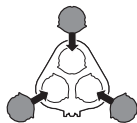

- قم بتخزين ماكينة الحلاقة في الجراب المزود.



- ضع غطاء الحماية على ملحق فرشاة التنظيف لحمايته من تراكم الأوساخ.



الاستبدال

استبدال رأس الفرشاة التنظيف

- يجب استبدال رأس الفرشاة كل ٣ أشهر أو قبل ذلك إذا تعرضت الفتائل للتلف أو ساءت حالتها.

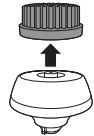

استبدال رؤوس الحلاقة

حرجًا على الحصول على أفضل أداء للحلاقة بأقصى قدر، ننصحك باستبدال رؤوس الحلاقة كل عامين.

خاصية التذكير بالاستبدال

يضيء رمز وحدة الحلاقة للإشارة إلى ضرورة استبدال رؤوس الحلاقة. استبدل رؤوس الحلاقة التالفة على الفور. فقط استبدل رؤوس الحلاقة برؤوس الحلاقة الأصلية من Philips كما هو مذكور في الفصل "طلب الملحقات".

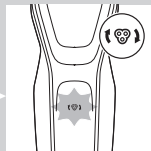

❶ يضيء رمز وحدة الحلاقة باستمرار عند إيقاف تشغيل ماكينة الحلاقة للإشارة إلى ضرورة استبدال رؤوس الحلاقة.

٩ أعد إدخال مفصلة حامل رأس الحلاقة في فتحة وحدة الحلاقة. أغلق حامل رأس الحلاقة (سماع "قطعة").

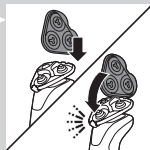

تنظيف الملحقات التي تعمل بالنفخ عليها

لا تقم أبداً بتجفيف ملحقات المهدب أو مهذب اللحية باستخدام منشفة أو مناديل ورقية، حيث يمكن أن يتسبب ذلك في تلف أسنان التهذيب.

تنظيف ملحق التهذيب

نظف ملحق التهذيب بعد كل مرة من مرات الاستخدام.

١ قم بتشغيل الجهاز بعد تركيب ملحق التهذيب.

٢ اشطف ملحق التهذيب تحت صنوبر الماء الساخن لبعض الوقت.

٣ أوقف تشغيل الجهاز بعد التنظيف.

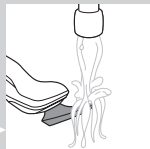

٤ انفض الماء الزائد بعناية واترك ملحق المهدب حتى يجف.

نصيحة: للحصول على الأداء الأمثل لملحق المهدب، قم بتشحيم أسنان الملحق باستخدام قطرة من زيت ماكينة الحياكة كل ستة أشهر.

تنظيف ملحق مهذب اللحية

نظف ملحق مهذب اللحية بعد كل مرة من مرات الاستخدام.

١ انزع المشط من ملحق مهذب اللحية.

ملاحظة: أمسك المشط من المنتصف لإخراجه من الملحق. لا تسحب المشط من الجوانب.

٢ قم بتشغيل الجهاز.

٣ اشطف ملحق مهذب اللحية والمشط بشكل منفصل تحت صنوبر الماء الساخن لبعض الوقت.

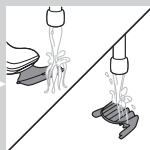
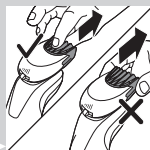

ملاحظة: تأكد من أن الأجزاء البارزة من رؤوس الحلاقة مثبتة جيدًا في فجوات حامل رأس الحلاقة.



▲ أعد تركيب حلقات الاحتجاز في حامل رأس الحلاقة ولفها في اتجاه عقارب الساعة.

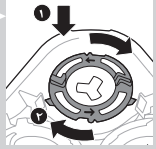

- تحتوي كل حلقة احتجاز على فجوتين وبروزين ملائمين تمامًا مع البروزات والفجوات الموجودة في حامل رأس الحلاقة.

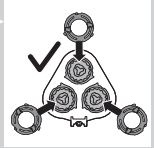

- لف الحلاقة في اتجاه عقارب الساعة لحين سماع "طقطقة" ويتم تثبيت الحلاقة.

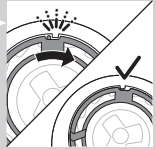

ملاحظة: احمل حامل رأس الحلاقة في يدك عند إعادة إدخال رؤوس الحلاقة وأعد تركيب حلقات الاحتجاز. تجنب وضع حامل رأس الحلاقة على أي سطح عند القيام بذلك لأنه قد يسبب التلف.

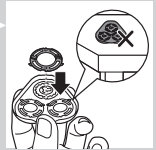

٣ لف حلقات الاحتجاز عكس اتجاه عقارب الساعة وانزعها.

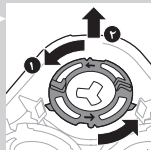

٤ انزع رؤوس الحلقات من حامل رأس الحلقة. تتألف كل رأس من شفرة وواقي.

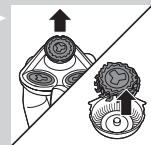

ملاحظة: لا تتم بتنظيف أكثر من شفرة وواقي واحد في المرة الواحدة، نظرًا لأنها مجموعات متطابقة. إذا قمت بطريق الخطأ بوضع شفرة في وافي الحلقة الخاطئ، فقد يستغرق الأمر عدة أسابيع حتى تستعيد الأداء المثالي للحلقة.

٥ نظف الشفرة والواقي تحت مياه الصنبور.

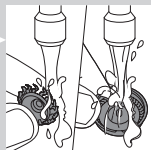

٦ بعد التنظيف ضع الشفرة في الواقي مرة أخرى.



٧ أعد رؤوس الحلقات مرة أخرى إلى حامل رأس الحلقة.

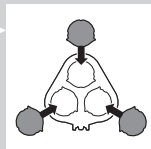

تنظيف ماكينة الحلاقة تحت ماء الصنبور

نظف الجهاز بعد كل استخدام للحصول على أفضل أداء للحلاقة.

احترس من الماء الساخن. تأكد دائمًا أن الماء ليس شديد السخونة حتى لا تعرض يديك للاحتراق.

لا تقم أبدًا بتجفيف وحدة الحلاقة باستخدام منشفة أو مناديل ورقية، حيث يمكن أن يتسبب ذلك في تلف رؤوس الحلاقة.

١ اشطف وحدة الحلاقة تحت صنوبر الماء الساخن لبعض الوقت.

٢ اضغط على زر الإطلاق وافتح وحدة الحلاقة.



٣ اشطف حامل رأس الحلاقة تحت ماء الصنبور الساخن لمدة ٣٠ ثانية.

٤ انفض الماء الزائد بعناية واترك حامل رأس الحلاقة حتى يجف.

٥ أغلق حامل رأس الحلاقة (سماع "طقطقة").

طريقة التنظيف الفائق

تأكد من إيقاف تشغيل الجهاز.

١ اضغط على زر الإطلاق وافتح وحدة الحلاقة.



٢ أخرج حامل رأس الحلاقة من الجزء السفلي من وحدة الحلاقة.

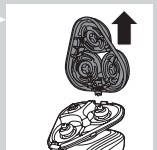

ملاحظة: يتوقف نظام SmartClean عن التشغيل تلقائيًا بعد مرور ٣٠ دقيقة بعد اكتمال مرحلة الشحن.

٥ للسماح بجفاف ماكينة الحلاقة، يمكنك تركها في نظام SmartClean حتى الحلاقة القادمة. يمكنك أيضًا إزالة ماكينة الحلاقة من نظام SmartClean ونفض الماء الزائد وفتح وحدة الحلاقة والسماح بجفاف ماكينة الحلاقة في الهواء.

استبدال خرطوشة نظام SmartClean

في حالة تنظيف ماكينة الحلاقة في نظام SmartClean مرة في الأسبوع، ستدوم خرطوشة SmartClean نحو ثلاثة أشهر. استبدل خرطوشة التنظيف عندما يومض رمز الاستبدال باللون البرتقالي أو عندما تكون نتيجة التنظيف غير مرضية لك. في حالة الاستخدام مرة أسبوعيًا، تدوم خرطوشة SmartClean نحو ثلاثة أشهر.

١ اضغط الزر الموجود على جانب نظام SmartClean وقم برفع الجزء العلوي من نظام SmartClean.

٢ انزع خرطوشة التنظيف الفارغة من نظام SmartClean وصب سائل التنظيف المتبقي خارج خرطوشة التنظيف. يمكنك ببساطة تصريف سائل التنظيف في الحوض.

٣ تخلص من خرطوشة التنظيف الفارغة.

٤ فك تغليف خرطوشة التنظيف الجديدة وشد البرشام من عليها.

٥ ضع خرطوشة التنظيف الجديدة في SmartClean.

٦ ادفع الجزء العلوي من نظام SmartClean لأسفل (سماع "طققة")

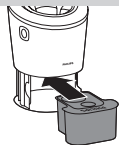
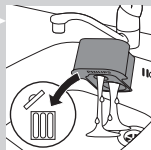

١ اضغط الغطاء العلوي حتى تتمكن من وضع ماكينة الحلاقة في الحامل ("سماع طقطة").

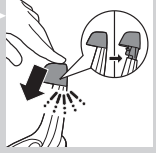

٢ ثبتت ماكينة الحلاقة رأسًا على عقب فوق الحامل. تأكد من أن مقدمة ماكينة الحلاقة تشير جهة نظام SmartClean.

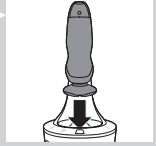

٣ ضع ماكينة الحلاقة في الحامل وقم بإمالة ماكينة الحلاقة للخلف واضغط على الغطاء العلوي لتوصيل ماكينة الحلاقة (سماع "طقطة").

- يومض رمز البطارية ببطء للإشارة إلى أن ماكينة الحلاقة قيد الشحن.

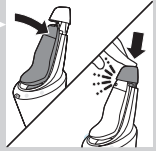

٤ اضغط على زر التشغيل/إيقاف التشغيل في نظام SmartClean لبدء تشغيل برنامج التنظيف.

- يومض رمز التنظيف أثناء عمل برنامج التنظيف (الذي يستغرق ١٠ دقائق تقريبًا).

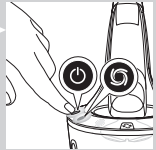

- عند اكتمال برنامج التنظيف، يضيء رمز جاهز باستمرار.
- يضيء رمز البطارية بشكل مستمر للإشارة إلى أن ماكينة الحلاقة مكتملة الشحن. تستغرق هذه العملية ساعة واحدة تقريبًا.

ملاحظة: في حالة الضغط على زر التشغيل/إيقاف التشغيل بنظام SmartClean خلال برنامج التنظيف، يتم إنهاء البرنامج. في هذه الحالة، يتوقف رمز التنظيف عن الوميض.

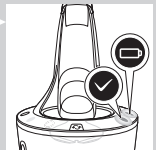

ملاحظة: عند إزالة المهائئ من مقبس الحائط أثناء برنامج التنظيف، يتم إنهاء البرنامج.

٢ ضع المهايئ في مقبس الحائط.

٣ اضغط الزر الموجود على جانب نظام SmartClean وقم برفع الجزء العلوي من نظام SmartClean.

٤ شد البرشام من على خرطوشة التنظيف.

٥ ضع خرطوشة التنظيف في نظام SmartClean.

٦ ادفع الجزء العلوي من نظام SmartClean لأسفل (سماع "طقطقة").

استخدام نظام SmartClean

تأكد دومًا من نفض الماء الزائد من ماكينة الحلاقة قبل وضعها في نظام SmartClean.

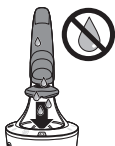
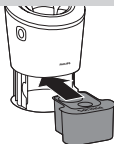
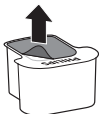
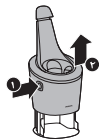

٧ بعد ٢٠ ثانية تقريبًا يمكنك أن تحرك الملحق جهة الخد الأيسر والبدء في تنظيف هذا الجزء من وجهك.
تنبيه: لا تنظف المنطقة الحساسة حول العين.



٨ بعد ٢٠ ثانية تقريبًا يمكنك أن تحرك الملحق جهة الجبهة والبدء في تنظيف هذا الجزء من وجهك. حرك الملحق برفق من الجانب الأيسر إلى الأيمن.
ملاحظة: ننصح بعد الإفراط في التنظيف وعدم تنظيف أية منطقة لمدة أطول من ٢٠ ثانية.

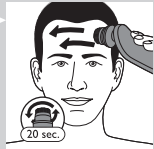

٩ بعد الحلاقة، اشطف الوجه وجففه. الوجه جاهز الآن للخطوة التالية من عادات العناية بالبشرة اليومية.
١٠ نظف الملحق بعد الاستخدام (انظر فصل "التنظيف والصيانة").



التنظيف والصيانة

ملاحظة: قد تختلف الملحقات المتوفرة باختلاف المنتجات. تعرض العلبة الملحقات المتوفرة مع جهازك.

تنظيف ماكينة الحلاقة في نظام SmartClean (أنواع معينة فقط)

تجنب إمالة نظام SmartClean لمنع التسرب.

ملاحظة: احمل نظام SmartClean أثناء تجهيزه للاستخدام.

ملاحظة: في حالة تنظيف ماكينة الحلاقة في نظام SmartClean مرة في الأسبوع، ستدوم خرطوشة SmartClean نحو ثلاثة أشهر.

تجهيز نظام SmartClean للاستخدام

١ ضع القابس الصغير في الجزء الخلفي من نظام SmartClean.



٣ يمكنك الآن البدء في تحديد حدود اللحية أو الشارب أو السوالف أو خط العنق عن طريق تحريك المهدب لأسفل مع الضغط الخفيف أثناء حمله بصورة تعامدية على البشرة.

٤ نظف الملحق بعد الاستخدام (انظر فصل "التنظيف والصيانة").

استخدام ملحق فرشاة التنظيف

استخدم ملحق فرشاة التنظيف الدوار مع كريم التنظيف اليومي. يعمل ملحق فرشاة التنظيف على إزالة الزيوت والأوساخ مما يؤدي إلى وجود بشرة صحية خالية من الزيوت.

١ أدخل طرف الملحق في الفتحة الموجودة في الجزء العلوي للجهاز. ثم اضغط على الملحق لتوصيله بالجهاز (حتى سماع صوت "طققة").

٢ رطب الملحق بالماء. لا تستخدم الجهاز مع رأس فرشاة جافة لأن ذلك يؤدي إلى تهيج البشرة.

نصيحة: استخدم الملحق قبل الحلاقة للحصول على حلاقة أيسر ونتائج أكثر صحية.

٣ رطب الوجه بالماء وضع المنظف على وجهك.

٤ ضع رأس الفرشاة على الخد الأيمن.

٥ قم بتشغيل الجهاز.

٦ حرك رأس الفرشاة برفق على البشرة من الأنف تجاه الأذن. لا تضغط الملحق بشدة على البشرة لضمان بقاء عملية الحلاقة مريحة.

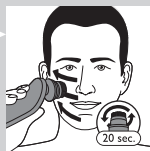
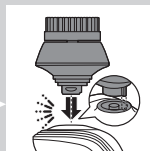
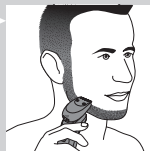

٢ أدخل طرف الملحق في الفتحة الموجودة في الجزء العلوي للجهاز. ثم اضغط على الملحق لتوصيله بالجهاز (حتى سماع صوت "طقطقة").



استخدام ملحق مهذب اللحية مع المشط

يمكنك استخدام ملحق مهذب اللحية مع المشط الملحق لتصفيف لحيتك بإعداد ثابت واحد، وبأطوال مختلفة. يمكنك أيضاً استخدامه لتهديب الشعر الطويل مسبقاً قبل الحلاقة حتى تصير الحلاقة أكثر راحة. تتطابق إعدادات طول الشعر بملحق مهذب اللحية مع طول الشعر المتبقي بعد القص وتتراوح من ١ إلى ٥ ملم.



١ حرك المشط مباشرةً في فجوات التوجيه في جانبي الملحق (حتى سماع صوت "طقطقة").

٢ اضغط على محدد الطول ثم ادفعه جهة اليسار أو اليمين لتحديد إعداد طول الشعر المطلوب.

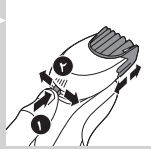

٣ قم بتشغيل الجهاز.

٤ يمكنك الآن تهديب لحيتك بتحريك الملحق لأعلى مع الضغط الخفيف والتأكد من التلامس التام لمقدمة المشط بالبشرة.

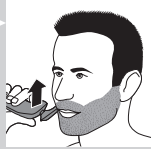

٥ نظف الملحق بعد الاستخدام (انظر فصل "التنظيف والصيانة").

استخدام ملحق مهذب اللحية دون المشط

يمكنك استخدام ملحق مهذب اللحية بدون مشط لتحديد حدود اللحية أو الشارب أو السوالف أو خط العنق وتهديبه لطول ٥.٠ مم.

١ أخرج المشط من الملحق.

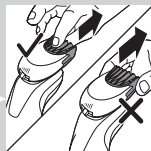

ملاحظة: أمسك المشط من المنتصف لإخراجه من الملحق. لا تمسك المشط من الجوانب.

٢ قم بتشغيل الجهاز.

٣ حرك رؤوس الحلاقة على بشرتك في حركات دائرية.

ملاحظة: لا تحركها في حركات مستقيمة.

٤ لإلغاء تنشيط إعداد التريو، اضغط على زر التريو مرة واحدة.



استخدام الملحقات التي تعمل بالنقر عليها

ملاحظة: قد تختلف الملحقات المتوفرة باختلاف المنتجات. تعرض العلبة الملحقات المتوفرة مع جهازك.

إزالة أو تركيب الملحقات التي تعمل بالنقر عليها

١ تأكد من إيقاف تشغيل الجهاز.

٢ أخرج الملحق من الجهاز بشكل مستقيم.

ملاحظة: تجنب ثني الملحق أثناء إخراجها من الجهاز.

٣ أدخل طرف ملحق الحلاقة في الفتحة الموجودة في الجزء العلوي للجهاز. ثم اضغط على الملحق لتوصيله بالجهاز (حتى سماع صوت "طقطقة").

استخدام ملحق التهذيب

يمكنك استخدام ملحق التهذيب للعناية بالسوالف والشارب.

١ تأكد من إيقاف تشغيل الجهاز.

٢ أدخل طرف الملحق في الفتحة الموجودة في الجزء العلوي لماكيئة الحلاقة. ثم اضغط على ملحق التهذيب لتوصيله بالجهاز (حتى سماع صوت "طقطقة").

٣ قم بتشغيل الجهاز.

٤ يمكنك الآن البدء في التهذيب.

٥ نظف الملحق بعد الاستخدام (انظر فصل "التنظيف والصيانة").

استخدام ملحق مهذب اللحية

١ تأكد من إيقاف تشغيل الجهاز.

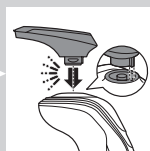
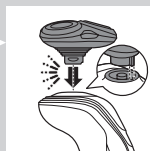
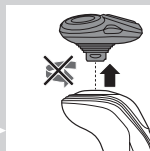

للحلاقة باستخدام كريم أو جيل حلاقة، اتبع الخطوات الموضحة أدناه:
١ ضع بعض الماء على بشرتك.



٢ ضع كريم أو جيل الحلاقة على بشرتك.

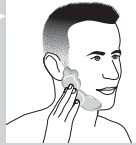

٣ اشطف وحدة الحلاقة تحت الصنبور لضمان انزلاق وحدة الحلاقة بسهولة على بشرتك.

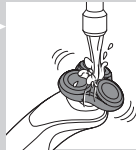

٤ قم بتشغيل ماكينة الحلاقة.



٥ حرك رؤوس الحلاقة على بشرتك في حركات دائرية.

ملاحظة: اشطف ماكينة الحلاقة تحت الصنبور بانتظام لضمان استمرارها في التحرك بسلاسة على بشرتك.

٦ جفف وجهك ونظف ماكينة الحلاقة بالكامل بعد الاستخدام (راجع الفصل "التنظيف والصيانة").

ملاحظة: احرص على شطف جميع الكريم أو جيل الحلاقة وإزالته من ماكينة الحلاقة.

إعداد التربو (أنواع معينة فقط)

الجهاز مزود بإعداد تربو أو تربو + لتيسير حلاقة المناطق التي يصعب الوصول إليها.

١ قم بتشغيل ماكينة الحلاقة.

٢ اضغط زر التربو مرة واحدة لتشغيل إعداد التربو إن كنت تريد حلاقة المناطق التي يصعب الوصول إليها بشكل أسرع.

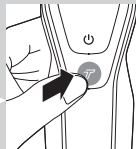

- ٥ ضع ماكينة الحلاقة في الحامل وقم بإمالة ماكينة الحلاقة للخلف واضغط على الغطاء العلوي لتوصيل ماكينة الحلاقة (سماع "طققة").
- يومض رمز البطارية بشكل بطيء للإشارة إلى أن ماكينة الحلاقة قيد الشحن.

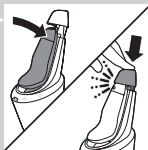

استخدام ماكينة الحلاقة

تشغيل الجهاز وإيقافه

- ١ لتشغيل الجهاز، اضغط على زر التشغيل/ إيقاف التشغيل مرة واحدة.
- ٢ لإيقاف تشغيل الجهاز، اضغط على زر التشغيل/ إيقاف التشغيل مرة واحدة.
- مؤشّر شحن البطارية مزود بثلاثة أضواء: تضيء شاشة العرض لوضع ثوانٍ لعرض طاقة البطارية المتبقية.

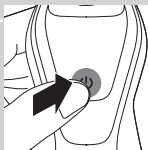

الحلاقة

فترة تأقلم البشرة

قد لا تحصل على النتائج التي تتوقعها في أول مرات للحلاقة وقد يحدث لبشرتك تهيج بسيط. هذا أمر طبيعي. تحتاج بشرتك وندقتك بعض الوقت للتأقلم على جهاز الحلاقة الجديد. ننصحك بالحلاقة بانتظام (٢ مرات على الأقل في الأسبوع) بماكينة الحلاقة هذه لمدة ٢ أسابيع حتى تتأقلم بشرتك على ماكينة الحلاقة الجديدة.

ملاحظة: يمكن استخدام هذا الجهاز على البطارية فقط.

- ١ قم بتشغيل الجهاز.
- ٢ حرك رؤوس الحلاقة على بشرتك في حركات دائرية. ملاحظة: لا تحركها في حركات مستقيمة.
- ٣ نظف ماكينة الحلاقة بعد الاستخدام (انظر فصل "التنظيف والصيانة").



الحلاقة الرطبة

يمكنك استخدام هذه الماكينة لحلاقة وجه مبلل بكريم أو جيل حلاقة.

تنشيط إعداد تربو

١ لتنشيط إعداد التربو، اضغط على زر التربو مرة واحدة.

إلغاء تنشيط إعداد تربو

١ لإلغاء تنشيط إعداد التربو، اضغط على زر التربو مرة أخرى.

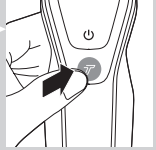
**الشحن**

تستغرق عملية الشحن ساعة واحدة تقريبًا.

ملاحظة: يمكن استخدام هذا الجهاز على البطارية فقط. قم بشحن الماكينة قبل استعمالها للمرة الأولى، وكذلك حين تشير شاشة العرض إلى أن البطارية فارغة.

الشحن باستخدام المهائئ

١ أدخل القابس الصغير في الجهاز وأدخل المهائئ في مقبس الحائط.

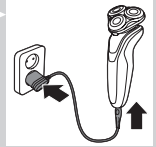
**الشحن في نظام SmartClean (أنواع معينة فقط)**

١ ضع القابس الصغير في نظام SmartClean.

٢ ضع المهائئ في مقبس الحائط.

٣ اضغط لأسفل على الغطاء العلوي حتى تتمكن من وضع ماكينة الحلاقة في الحامل ("سماع طقطقة").

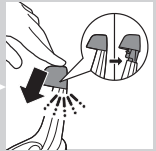

٤ ثبت ماكينة الحلاقة رأسًا على عقب فوق الحامل. تأكد من أن مقدمة ماكينة الحلاقة تشير نحو نظام SmartClean.

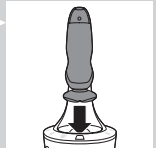

قفل السفر

يمكنك قفل ماكينة الحلاقة في أوقات السفر. يساعد هذا القفل على منع تشغيل ماكينة الحلاقة بطريقة غير مقصودة.

تنشيط قفل السفر

1 اضغط على زر التشغيل/إيقاف التشغيل لمدة ٣ ثوانٍ للدخول في وضع قفل السفر.

- طوال ما يتم تنشيط قفل السفر، يضيء رمز قفل السفر باستمرار. عند تنشيط قفل السفر، يومض رمز قفل السفر.

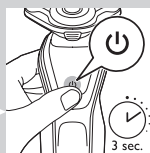

إيقاف تنشيط قفل السفر

1 اضغط على زر التشغيل/إيقاف التشغيل لمدة ٣ ثوانٍ. - يومض رمز قفل السفر ثم يضيء باستمرار. ماكينة الحلاقة جاهزة الآن للاستخدام مرة أخرى.

استبدال رؤوس الحلاقة

حرصًا على الحصول على أفضل أداء ممكن للحلاقة، ننصحك باستبدال رؤوس الحلاقة كل عامين.

- الجهاز مزود بخاصية التذكير بالاستبدال لتذكرك باستبدال رؤوس الحلاقة. تضيء خاصية التذكير بالاستبدال باللون الأبيض باستمرار.

ملاحظة: بعد استبدال رؤوس الحلاقة يتعين إعادة ضبط خاصية التذكير بالاستبدال بالضغط على زر تشغيل/إيقاف التشغيل لمدة ٧ ثوانٍ.



إعداد تربو (أنواع معينة فقط)

هذا الجهاز مزود بإعداد تربو أو تربو+. وهذا الإعداد مصمم بقصد الحلاقة أسرع وأكثر تركيزًا وتيسير حلاقة المناطق التي يصعب الوصول إليها.

- مؤشر شحن البطارية مزود بثلاثة أضواء

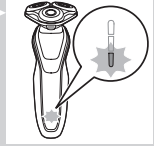

- مؤشر شحن البطارية مزود بضوء واحد



طاقة البطارية المتبقية

مؤشر شحن البطارية مزود بثلاثة أضواء

- يستدل على طاقة البطارية المتبقية من أضواء مؤشر شحن البطارية التي تضيء باستمرار.

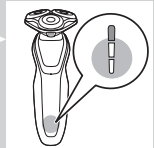

تذكير "فصل التيار للاستخدام"

- الجهاز مزود بخاصية تذكير "فصل التيار للاستخدام". يبدأ رمز "فصل التيار للاستخدام" في الوميض ليذكرك بضرورة فصل الجهاز من المهايئ قبل أن تتمكن من تشغيله.



رسالة التذكير بالتنظيف

لأداء حلقة مثالي، ننصحك بتنظيف الماكينة بعد كل استخدام.

- عند إيقاف تشغيل ماكينة الحلاقة، تومض خاصية التذكير بالتنظيف لتذكرك بتنظيف ماكينة الحلاقة.

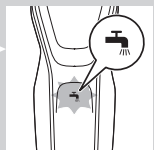

عندما يحتوي الجهاز على طاقة كافية لجلسة حلاقة واحدة، يبدأ المصباح السفلي في مؤشر شحن البطارية في الوميض ببطء. إذا تركت الجهاز متصلاً بالتيار الكهربى، تستمر عملية الشحن. يستدل على أن الجهاز قيد الشحن أولاً من المصباح السفلي الذي يومض ثم يضيء باستمرار. بعدها يومض الضوء الثانى ثم يضيء بصورة مستمرة وهكذا حتى يتم شحن الجهاز بالكامل.



مؤشر شحن البطارية مزود بضوء واحد

تستغرق عملية الشحن ساعة واحدة تقريباً.

الشحن السريع: عندما لا يحتوي الجهاز على طاقة كافية لجلسة حلاقة واحدة، يومض مؤشر شحن البطارية سريعاً. عندما يبدأ مؤشر شحن البطارية في الوميض ببطء، فأعلم أن الجهاز يحتوي على طاقة كافية لجلسة حلاقة واحدة. إذا تركت الجهاز متصلاً بالتيار الكهربى، تستمر عملية الشحن. يستدل من الوميض البطيء لمؤشر شحن البطارية على أن الجهاز قيد الشحن.



البطارية مكتملة الشحن

ملاحظة: يمكن استخدام هذا الجهاز على البطارية فقط.

ملاحظة: عندما تكون البطارية ممتلئة، يتم إيقاف تشغيل الشاشة تلقائياً بعد ٣٠ دقيقة. عند الضغط على زر التشغيل/إيقاف التشغيل أثناء الشحن، يومض رمز "فصل التيار للاستخدام" باللون الأبيض ليدرك بضرورة فصل التيار الكهربائي عن الجهاز. عند اكتمال شحن البطارية، تضيء جميع أضواء مؤشر شحن البطارية باستمرار.

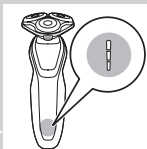

مؤشر شحن البطارية مزود بثلاثة أضواء

مؤشر شحن البطارية مزود بضوء واحد

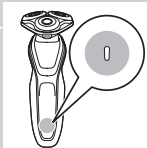

البطارية ضعيفة

عندما تكون البطارية فارغة تماماً، يومض مؤشر شحن البطارية باللون البرتقالي.

- إذا كانت ماكينة الحلاقة مزودة بنظام التنظيف، فاحرص دومًا على استخدام سائل التنظيف الأصلي من Philips (الخرطوشة أو الزجاجة حسب نوع نظام التنظيف).
- ضع نظام التنظيف دائمًا على سطح ثابت ومستوي وألقي لمنع التسرب.
- إذا كان نظام التنظيف لديك يستخدم خرطوشة تنظيف، فاحرص دومًا على إغلاق حجيرة الخرطوشة قبل استخدام نظام التنظيف لتنظيف ماكينة الحلاقة أو شحنها.
- عندما يكون نظام التنظيف جاهز للاستخدام، لا تحركه لمنع تسرب سائل التنظيف.
- قد يتسرب الماء من المقبس الموجود في الجزء السفلي من ماكينة الحلاقة عند شطفها. يعتبر ذلك طبيعيًا ولا يمثل خطورة، لأن جميع الأجزاء الإلكترونية موضوعة داخل وحدة طاقة مبرشمة داخل ماكينة الحلاقة.

المجال الكهرومغناطيسي (EMF)

- يتطابق هذا الجهاز من شركة Philips مع جميع المعايير والقوانين السارية فيما يتعلق بالتعرض للمجالات الكهرومغناطيسية.

عام

- ماكينة الحلاقة هذه مقاومة للمياه. وهي ملائمة للاستخدام في الحمام أو تحت الدش وملائمة للتنظيف تحت الصنبور. ومن ثم، يعمل جهاز إزالة الشعر على البطارية فقط، وذلك لأسباب تتعلق بالسلامة.
- الجهاز ملائم لمستوى فولتية تيار كهربائي مباشر يتراوح بين ١٠٠ و٢٤٠ فولت.
- يقوم المهائى بتحويل مستوى الفولتية الذي يتراوح بين ١٠٠ إلى ٢٤٠ فولت إلى فولتية آمنة ومنخفضة أقل من ٢٤ فولت.



نشأة العرض

التشحن

مؤشر شحن البطارية مزود بثلاثة أضواء

- تستغرق عملية الشحن ساعة واحدة تقريبًا.
- الشحن السريع: عند توصيل الجهاز بالتيار الكهربائي، تضيء الأضواء الموجودة في مؤشر شحن البطارية واحدًا تلو الآخر باستمرار.

معلومات مهمة معنية بالسلامة

يرجى قراءة هذه المعلومات المهمة بعناية قبل استخدام الجهاز وملحقاته والاحتفاظ بها للرجوع إليها في المستقبل. قد تختلف الملحقات المتوفرة باختلاف المنتجات.

خطر

- حافظ على جفاف المهائئ.

تحذير

- يحتوي المهائئ على محول بداخله. لا تقص سلك المهائئ لتبديله بقابس آخر، فقد يؤدي ذلك إلى التعرض للمخاطر.
- لم يتم تصميم هذا الجهاز ليستخدمه الأشخاص (بمن فيهم الأطفال) ذوي الإعاقات الحسية أو العقلية أو الذين يفتقرون إلى الخبرة والمعرفة ما لم يحصلوا على الإشراف والتوجيه فيما يتعلق باستعمال هذا الجهاز من الشخص المسؤول عن سلامتهم.
- يجب مراقبة الأطفال للتأكد من عدم عبثهم بالجهاز.
- احرص دومًا على فصل الكهرباء عن ماكينة الحلاقة قبل تنظيفها تحت الصنبور.
- احرص دائمًا على فحص الجهاز قبل استخدامه. لا تستخدم الجهاز في حال وجود تلف به حتى لا تتعرض للإصابة. احرص دومًا على استبدال المهائئ التالف بمهائئ أصلي.

تنبيه

- لا تغمر نظام التنظيف أو حامل الشحن في الماء ولا تشطفه تحت الصنبور أيضًا.
- لا تستخدم مياه أسخن من ٨٠ درجة مئوية في شطف ماكينة الحلاقة.
- لا تستخدم هذا الجهاز إلا في الأغراض المخصص لها كما هو موضح في دليل المستخدم.
- يجب استخدام الجهاز عن طريق شخص واحد فقط للحفاظ على الصحة العامة.
- لا تستخدم المهائئ في مقابس تيار كهربائي تحتوي على أو سبق أن احتوت على معطو جو كهربائي أو بالقرب منها لمنع حدوث تلف للمهائئ يتعذر إصلاحه.
- لا تستخدم الهواء المضغوط أو إسفنجة تنظيف الأطباق أو مواد التنظيف الكاشطة أو أية سوائل قوية مثل المشتقات البترولية أو الأسيتون في تنظيف الجهاز.



مقدمة

هنيئًا لك على شراء هذا المنتج ومرحبًا بك في عالم Philips! للاستفادة الكاملة من الدعم الذي تقدمه Philips، قم بتسجيل منتجك على www.philips.com/welcome.

الوصف العام (شكل 1)

- 1 غطاء حماية لملحق فرشاة التنظيف (أنواع معينة فقط)
- 2 ملحق فرشاة تنظيف يعمل بالنقر عليه (أنواع معينة فقط)
- 3 مشط لملحق مهذب اللحية (أنواع معينة فقط)
- 4 ملحق مهذب اللحية يعمل بالنقر عليه (أنواع معينة فقط)
- 5 ملحق مهذب يعمل بالنقر عليه (أنواع معينة فقط)
- 6 غطاء حماية لوحدة الحلاقة (أنواع معينة فقط)
- 7 وحدة الحلاقة التي تعمل بالنقر عليها
- 8 زر التشغيل/الإيقاف
- 9 زر تريبو (أنواع معينة فقط)
- 10 المقبض
- 11 مقبس لقابس صغير
- 12 مؤشر شحن البطارية مزود بضوء واحد
- 13 مؤشر شحن البطارية مزود بثلاثة أضواء
- 14 رمز فصل الكهرباء عن الجهاز لاستخدامه
- 15 رمز قفل السفر
- 16 خاصية التذكير بالاستبدال
- 17 خاصية التذكير بالتنظيف
- 18 خرطوشة التنظيف لنظام SmartClean
- 19 نظام SmartClean (أنواع معينة فقط)
- 20 غطاء نظام SmartClean
- 21 زر التشغيل/الإيقاف
- 22 رمز البطارية
- 23 رمز التنظيف
- 24 رمز الاستبدال
- 25 رمز الاستعداد
- 26 المهايئ
- 27 القابس الصغير
- 28 الجراب (أنواع معينة فقط)

ملاحظة: قد تختلف الملحقات المتوفرة باختلاف المنتجات. تعرض العلبة الملحقات المتوفرة مع جهازك.



www.philips.com

8888.020.1239.1