

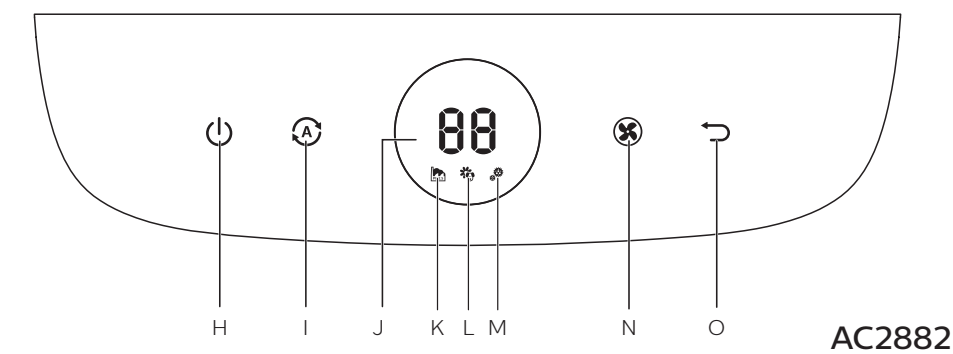

EN	User manual	1	49	دليل المستخدم	AR
KK	Қолданушының нұсқасы	15	63	راهنمای کاربر	FA
RU	Руководство пользователя	31			

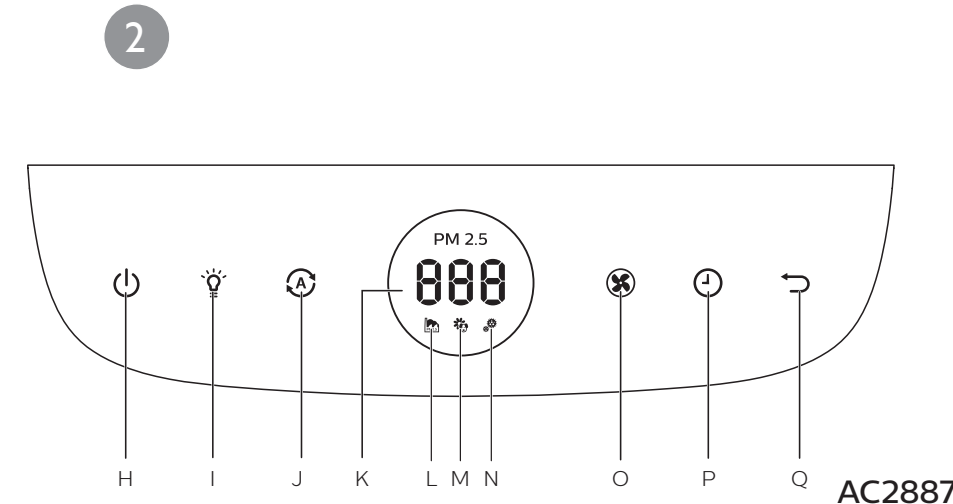

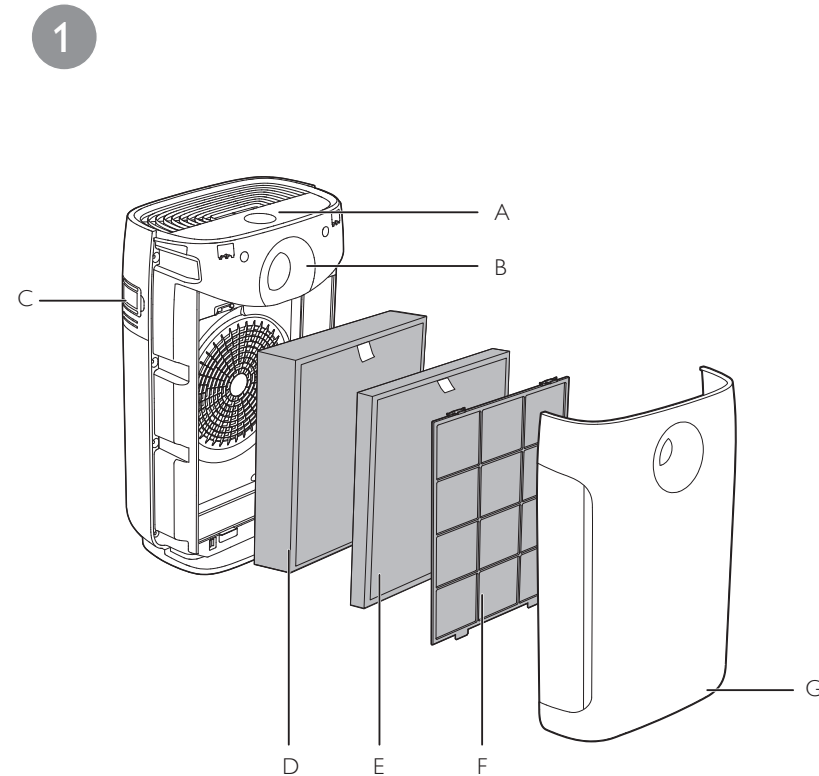
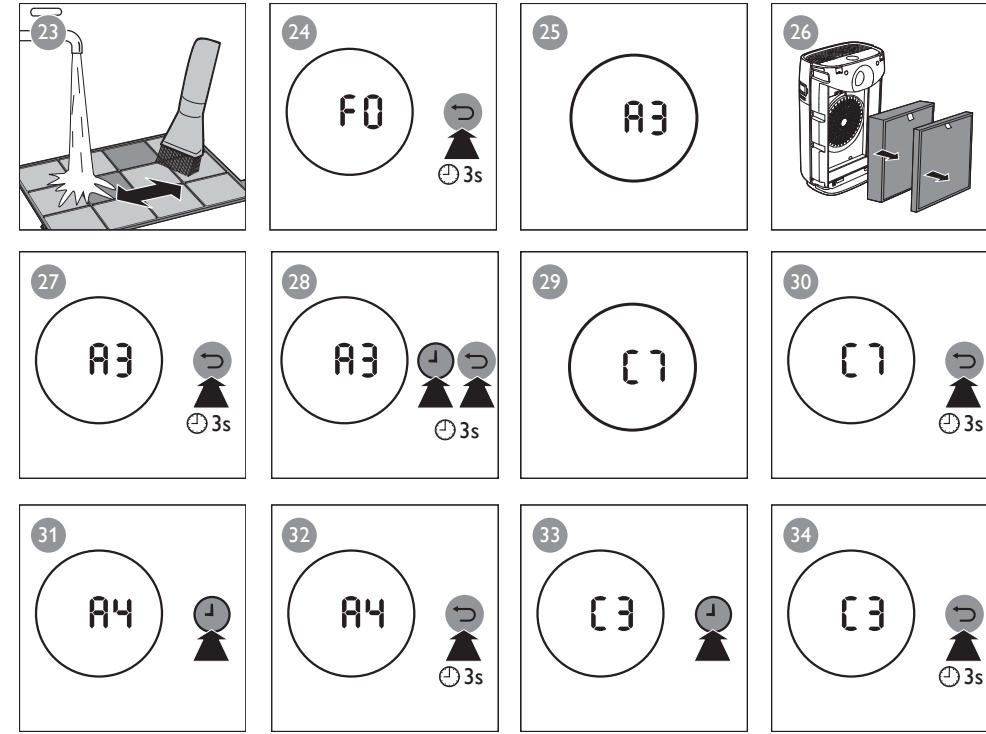
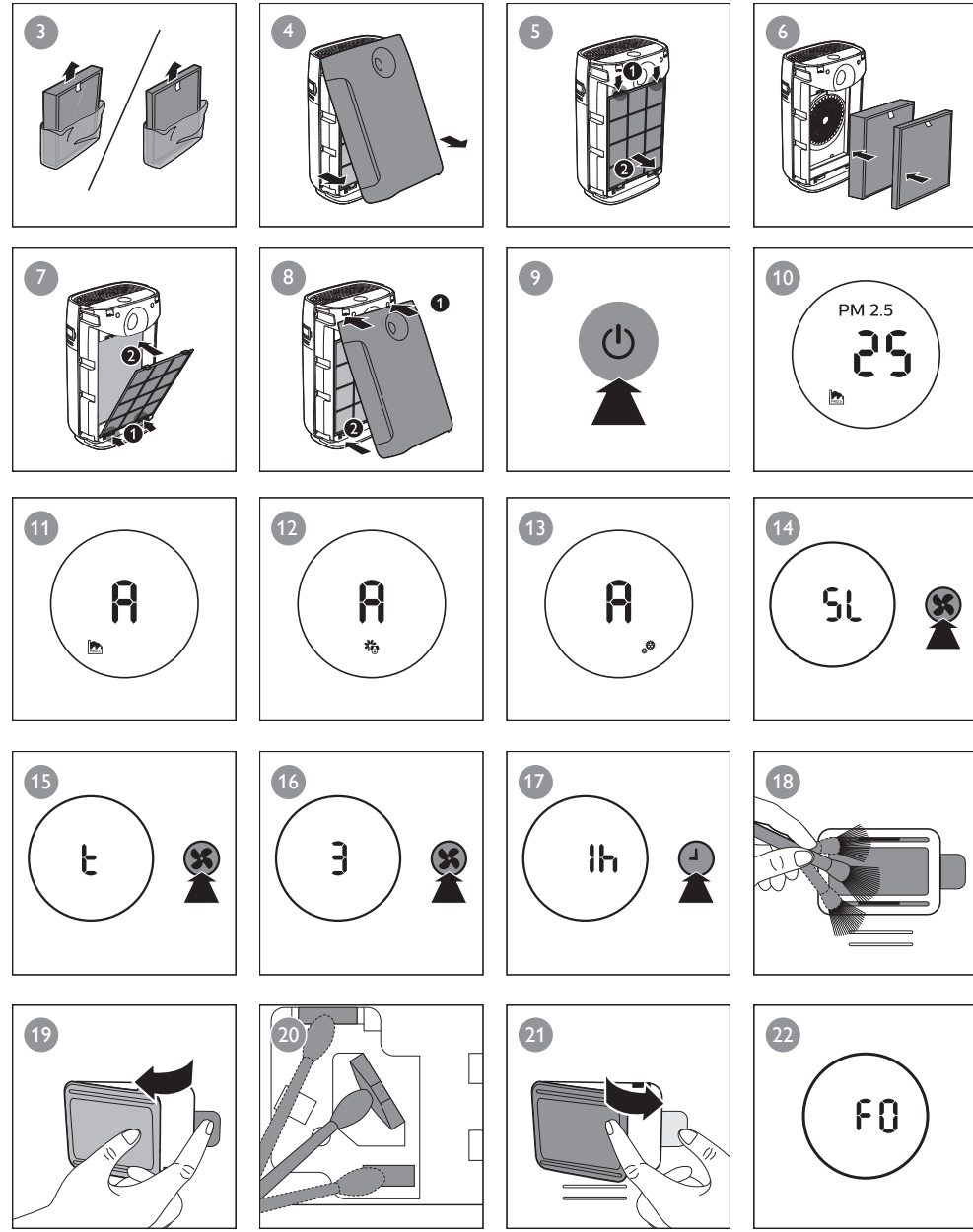

# Contents

---

<b>1 Important</b>	<b>2</b>
Safety	2

---

<b>2 Your air purifier</b>	<b>4</b>
Product overview (fig.①)	4
Controls overview (fig.②)	5

---

<b>3 Getting started</b>	<b>5</b>
Installing filters	5

---

<b>4 Using the appliance</b>	<b>6</b>
Understanding the air quality light	6
Switching on and off	6
Changing the Auto mode setting	6
Changing the fan speed	7
Setting the timer	7
Using the light on/off function	7

---

<b>5 Cleaning</b>	<b>8</b>
Cleaning schedule	8
Cleaning the body of the appliance	8
Cleaning the air quality sensor	8
Cleaning the pre-filter (fig.②②)	9

---

<b>6 Replacing the filter</b>	<b>9</b>
Understanding the healthy air protect lock	9
Replacing the filters (fig.②⑤)	9
Filter force reset	10
Filter type change	10

---

<b>7 Troubleshooting</b>	<b>11</b>
--------------------------	-----------

---

<b>8 Guarantee and service</b>	<b>13</b>
Order parts or accessories	13

---

<b>9 Notices</b>	<b>13</b>
Electromagnetic fields (EMF)	13
Recycling	13

# 1 Important

---

## Safety

Read this user manual carefully before you use the appliance, and save it for future reference.

### Danger

- Do not let water or any other liquid or flammable detergent enter the appliance to avoid electric shock and/or a fire hazard.
- Do not clean the appliance with water, any other liquid, or a (flammable) detergent to avoid electric shock and/or a fire hazard.
- Do not spray any flammable materials such as insecticides or fragrance around the appliance.

### Warning

- Check if the voltage indicated on the appliance corresponds to the local power voltage before you connect the appliance.
- If the power cord is damaged, you must have it replaced by Philips, a service center authorized by Philips, or similarly qualified persons in order to avoid a hazard.

- Do not use the appliance if the plug, the power cord, or the appliance itself is damaged.
- The appliance is not intended for use by persons (including children) with reduced physical, sensory or mental capabilities, or lack of experience and knowledge, unless they have been given supervision or instruction concerning use of the appliance by a person responsible for their safety.
- Children should be supervised to ensure that they do not play with the appliance.
- Do not block the air inlet and outlet, e.g. by placing items on the air outlet or in front of the air inlet.
- Make sure that foreign objects do not fall into the appliance through the air outlet.

### Caution

- This appliance is not a substitute for proper ventilation, regular vacuum cleaning, or use of an extractor hood or fan while cooking.
- If the power socket used to power the appliance has poor connections, the plug of the appliance becomes hot. Make sure that you plug

- the appliance into a properly connected power socket.
- Always place and use the appliance on a dry, stable, level, and horizontal surface.
  - Leave at least 20cm free space behind and on both sides of the appliance and leave at least 30cm free space above the appliance.
  - Do not place anything on top of the appliance.
  - Do not sit or stand on the appliance. Sitting or standing on the appliance may lead to potential injury.
  - Do not place the appliance directly below an air conditioner to prevent condensation from dripping onto the appliance.
  - Make sure all filters are properly installed before you switch on the appliance.
  - Only use the original Philips filters specially intended for this appliance. Do not use any other filters.
  - Combustion of the filter may cause irreversible human hazard and/or jeopardize other lives. Do not use the filter as fuel or for similar purpose.
- Avoid knocking against the appliance (the air inlet and outlet in particular) with hard objects.
  - Always lift or move the appliance by the handle on back side of the appliance.
  - Do not insert your fingers or objects into the air outlet or the air inlet to prevent physical injury or malfunctioning of the appliance.
  - Do not use this appliance when you have used indoor smoke-type insect repellents or in places with oily residues, burning incense, or chemical fumes.
  - Do not use the appliance near gas appliances, heating devices or fireplaces.
  - Always unplug the appliance after use and before cleaning, or carrying out other maintenance or replacing the filters.
  - Do not use the appliance in a room with major temperature changes, as this may cause condensation inside the appliance.

- To prevent interference, place the appliance at least 2 meters away from electrical appliances that use airborne radio waves such as TVs, radios, and radio-controlled clocks.
- The appliance is only intended for household use under normal operating conditions.
- Do not use the appliance in wet surroundings or in surroundings with high ambient temperatures, such as the bathroom, toilet, or kitchen.
- The appliance does not remove carbon monoxide (CO) or radon (Rn). It cannot be used as a safety device in case of accidents with combustion processes and hazardous chemicals.
- If you need to move the appliance, disconnect the appliance from the power supply first.
- Do not move the appliance by pulling its power cord.
- Always cleanse your hands after changing the filters.

## 2 Your air purifier

Congratulations on your purchase, and welcome to Philips!

To fully benefit from the support that Philips offers, register your product at [www.philips.com/welcome](http://www.philips.com/welcome).

---

### Product overview (fig. 1)

- A Control panel
- B Air quality light
- C Air quality sensors
- D NanoProtect filter HEPA Series 3 (FY2422)\*
- E NanoProtect filter AC (FY2420)\*
- F Pre-filter
- G Front panel

\* Hereinafter referred to as air purification filter

## Controls overview (fig. 2)

For AC2887

- H On/Off button
- I Light dimming button
- J Auto mode button
- K Display screen
- L General mode icon
- M Allergen mode icon
- N Bacteria&Virus mode icon
- O Fan speed button
- P Timer button
- Q Reset button

For AC2882

- H On/Off button
- I Auto mode button
- J Display screen
- K General mode icon
- L Allergen mode icon
- M Bacteria&Virus mode icon
- N Fan speed button
- O Reset button

## 3 Getting started

### Installing filters

#### Note

- Make sure the air purifier is unplugged from the electrical outlet before installing the filters.
- Make sure the side of the filter with the tag is pointing towards you.

- 1 Remove all packaging materials of the air purification filters (fig. 3).
- 2 Pull the bottom part of the front panel to remove it from the appliance (fig. 4).
- 3 Press the two clips down and pull the pre-filter towards you (fig. 5).
- 4 Put the unpacked air purification filters back into the appliance (fig. 6).
- 5 Attach the pre-filter back into the appliance (fig. 7).

#### Note

- Make sure that the side with the two clips is pointing towards you, and that all hooks of the pre-filter are properly attached to the purifier.

- 6 Reattach the front panel by pressing the top part of the panel onto the top of the air purifier (1). Then, gently push the panel against the body of the air purifier (2) (fig. 8).
- 7 Wash your hands thoroughly after installing filters.

## 4 Using the appliance

### Understanding the air quality light

Air quality light color	Air quality level
Blue	Good
Blue-violet	Fair
Red-purple	Unhealthy
Red	Very unhealthy

The air quality light automatically goes on when the air purifier is switched on, and lights up all colors in sequence. After approximately 30 seconds, the air quality sensors select the color that corresponds to the surrounding air quality of airborne particles.

### Switching on and off

- 1 Put the plug of the appliance in the wall outlet.
- 2 Touch  to switch on the appliance (fig. 9).
  - ↳ The appliance beeps.
  - ↳ The appliance operates under the general mode by default.
  - ↳ After measuring the air quality for a short time, the air quality sensor automatically selects the color of the air quality light.
  - ↳ For AC2887, "----" displays on the screen when the appliance is warming up. After measuring the particle matters in the air, the appliance goes to auto mode with xx displayed on the screen (fig. 10).



↳ For AC2882, after measuring the particle matters in the air, the appliance operates in auto mode with  displayed on the screen (fig. 11).

- 3 Touch and hold  for 3 seconds to switch off the appliance.

#### Note



- If the air purifier stays connected to the electrical outlet after turning OFF, the air purifier will operate under the previous settings when turned ON again.

### Changing the Auto mode setting

You can choose the General mode () , the Allergen mode () and the Bacteria & Virus mode () .



#### General mode

The specially designed general mode can effectively remove airborne pollutants such as pm2.5.

- Touch the Auto mode button  to select the Pollution mode (fig. 11).
  - ↳ Auto (A) and  display on the screen.

#### Allergen mode



The specially designed allergen mode can effectively remove common allergens such as pollen and pet dander.

- Touch the Auto mode button  to select the Allergen mode (fig. 12).
  - ↳ Auto (A) and  display on the screen.



## Bacteria & Virus mode

The specially designed bacteria&virus mode can effectively remove bacteria & viruses such as staphylococcus albsp and H1N1.

- Touch the Auto mode button  to select the Bacteria & Virus mode (fig.13).
  - ↳ Auto (A) and  display on the screen.

## Changing the fan speed

There are several fan speeds available. You can choose the sleep mode (SL), speed **1, 2, 3** or turbo mode (t).

### Sleep (SL)

In sleep mode, the appliance operates quietly under very low speed.

- Touch the fan speed button  to select the sleep mode (SL) (fig.14).

#### Note

- In sleep mode, "SL" displays on the screen for one minute. After that, all the lights will go off and the display screen will be dimmed with "—" displayed.
- You can turn on the lights manually by touching .

### Manual

- Touch the fan speed button  repeatedly to select the fan speed you need (fig.16).

### Turbo (t)

In turbo mode, the appliance operates under the highest speed.

- Touch the fan speed button  to select the turbo mode (t) (fig.15).

## Setting the timer

#### Note

- The timer function is only applicable for AC2887.

With the timer, you can let the appliance operate for a set number of hours. When the set time has elapsed, the appliance will automatically switch off.

- Touch the timer button  repeatedly to choose the number of hours you want the appliance to operate (fig.17).
  - ↳ The timer has set intervals of **1, 4** or **8** hours.

To deactivate the timer, touch the timer button  repeatedly until "--" displays on the screen.

#### Note



- If you have set the timer once, next time when you use the timer, it starts from the previous setting time.

## Using the light on/off function

#### Note

- The light dimming function is only applicable for AC2887.

With the light dimming button, you can switch on or off the air quality light, the display screen and the function indicators if needed.

- 1 Touch the light dimming button  once, the air quality light will be dimmed.
- 2 Touch the light dimming button  again, the air quality light will go off. The display screen and the function indicators will still be on, but the lights will be dimmed with "—" displayed on the screen.
- 3 Touch the light dimming button  for the third time, all lights will be on again.

## 5 Cleaning

### Note

- Always turn the air purifier off and unplug from the electrical outlet before cleaning.
- Never immerse the appliance in water or any other liquid.
- Never use abrasive, aggressive, or flammable cleaning agents such as bleach or alcohol to clean any part of the appliance.
- Only the pre-filter is washable. The air purification filter is not washable nor vacuum cleanable.

### Cleaning schedule

Frequency	Cleaning method
When necessary	Wipe the surface of the appliance with a soft dry cloth
When <b>F0</b> displays on the screen	Clean the pre-filter
Every two months	Clean the air quality sensors

### Cleaning the body of the appliance

Regularly clean the inside and outside of the air purifier to prevent dust from collecting.

- 1 Use a soft, dry cloth to clean both the interior and exterior of the air purifier.
- 2 The air outlet can also be cleaned with a dry, soft cloth.

### Cleaning the air quality sensor

Clean the air quality sensor every 2 months for optimal functioning of the purifier. Clean them more frequently if you use the purifier in a dusty environment.

### Note

- When the humidity level in the room is very high, it is possible that condensation develops on the air quality sensor. As a result, the air quality light may indicate that the air quality is bad even though it is good. In this case you have to clean the air quality sensor or use one of the manual speed settings.

- 1 Switch off the air purifier and unplug from the wall outlet.
- 2 Clean the air quality sensor inlet and outlet with a soft brush (fig. 18).
- 3 Remove the air quality sensor cover (fig. 19).
- 4 Clean the air quality sensor; the dust inlet and the dust outlet with a lightly moistened cotton swab (fig. 20).
- 5 Dry them with a dry cotton swab.
- 6 Reattach the air quality sensor cover (fig. 21).

## Cleaning the pre-filter (fig.22)

Filter alert light status	Follow this
F0 displays on the screen	Clean the pre-filter

- 1 Switch off the air purifier and unplug from the wall outlet.
- 2 Pull the bottom part of the front panel to remove it from the appliance (fig.4).
- 3 Press the two clips down and pull the pre-filter towards you (fig.5).
- 4 Wash the pre-filter under a running tap. If the pre-filter is very dirty, use a soft brush to brush away the dust (fig.23).
- 5 Air dry the pre-filter.

### Note

- To optimize the lifetime of the pre-filter, make sure it dries completely after cleaning.
- Wash your hands after handling the filter.

- 6 Put the pre-filter back into the appliance (fig.7).

### Note

- Make sure that the side with the two clips is pointing towards you, and that all hooks of the pre-filter are properly attached to the purifier.

- 7 To reattach the front panel, mount the panel onto the top of the appliance first (1). Then, gently push the panel against the body of the appliance (2) (fig.8).
- 8 Touch and hold the reset button  for 3 seconds to reset the pre-filter cleaning time (fig.24).

## 6 Replacing the filter

### Understanding the healthy air protect lock

This appliance is equipped with the healthy air protect lock to make sure that the air purification filter is in optimal condition when the appliance is operating. When the filters are almost expired, the filter code displays on the screen to indicate that you need to replace the filters.

If the filters are not replaced in 14 days, the appliance will stop operating and get locked.

### Replacing the filters (fig.25)

#### Note

- The air purification filters are not washable nor vacuum cleanable.
- Switch off the appliance before replacing the filters.

Filter alert light status	Follow this
A3 displays on the screen	Replace the NanoProtect filter HEPA Series 3 (FY2422)
C7 displays on the screen	Replace the NanoProtect filter AC (FY2420)
A3 and C7 display on the screen alternately	Replace both filters

- 1 Take out the expired air purification filter according to the filter code displayed on the screen, and gently put the expired filter into the trash bin (fig.26).

 Note

- Do not touch the pleated filter surface, or smell the filters as they have collected pollutants from the air.





- 2 Remove all packaging material of the new filters (fig.3).
- 3 Place the new filters into the appliance (fig.6).
- 4 Touch and hold the reset button  for 3 seconds to reset the filter lifetime counter (fig.27).

 Note

- Wash your hands after changing the filter.





---

## Filter force reset

- 1 Touch  and  simultaneously for 3 seconds to enter the filter force reset mode (fig.28).  
↳ Code (A3) of the NanoProtect filter HEPA Series 3 displays on the screen.
- 2 Touch and hold  for 3 seconds to force reset the filter lifetime of the NanoProtect filter HEPA Series 3 (fig.27).
- 3 Code (C7) of the NanoProtect filter AC displays on the screen after the lifetime of the NanoProtect filter HEPA Series 3 has been reset (fig.29).
- 4 Touch and hold  for 3 seconds to force reset the filter lifetime of the NanoProtect filter AC and exit the filter force reset mode (fig.30).



---

## Filter type change

- 1 Touch  and  simultaneously for 3 seconds to enter the filter type change mode (fig.28).  
↳ Code (A3) of the NanoProtect filter HEPA Series 3 displays on the screen.
- 2 Touch  to select the filter code of the new filter you will use (fig.31).
- 3 Touch and hold  for 3 seconds to confirm the filter code of the new filter (fig.32).

 Note

- After you have selected the filter code of the new filter using the  button, if you do not touch any other buttons in 10 seconds, the appliance will automatically confirm the filter code of the new filter:

- 4 Code (C7) of the Nanoprotect filter AC displays on the screen after the first filter type has been changed (fig.29).
- 5 Touch  to select the new filter code of the second filter (fig.33).
- 6 Touch and hold  for 3 seconds to confirm the filter code of the second filter and exit the filter type change mode (fig.34).

 Note



- After you have selected the filter code of the new filter using the  button, if you do not touch any other buttons in 10 seconds, the appliance will automatically confirm the filter code of the new filter:

## 7 Troubleshooting

This chapter summarizes the most common problems you could encounter with the appliance. If you are unable to solve the problem with the information below, contact the Consumer Care Center in your country.

Problem	Possible solution
The appliance does not work even though it is plugged in.	<ul style="list-style-type: none"> <li>The filter replacement code has been displaying on the screen but you have not replaced the corresponding filter yet. The appliance will be locked if you keep using the expired filter. In this case, replace the filter and reset the filter lifetime counter.</li> </ul>
The appliance does not work even though it is switched on.	<ul style="list-style-type: none"> <li>The filter replacement code has been on continuously but you have not replaced the corresponding filter; and the appliance is now locked. In this case, replace the filter and reset the filter lifetime counter.</li> </ul>
The appliance accidentally powers off.	<ul style="list-style-type: none"> <li>The appliance restarts automatically and goes to the previous mode when the power resumes.</li> </ul>
The airflow that comes out of the air outlet is significantly weaker than before.	<ul style="list-style-type: none"> <li>The pre-filter is dirty. Clean the pre-filter (see chapter "Cleaning").</li> </ul>
The air quality does not improve, even though the appliance has been operating for a long time.	<ul style="list-style-type: none"> <li>One of the filters has not been placed in the appliance. Make sure that all filters are properly installed in the following order, starting with the innermost filter: 1) NanoProtect filter HEPA Series 3; 2) pre-filter.</li> <li>The air quality sensor is wet. The humidity level in your room is high and causes condensation. Make sure that the air quality sensor is clean and dry (see chapter "Cleaning").</li> </ul>
The color of the air quality light always stays the same.	<ul style="list-style-type: none"> <li>The air quality sensor is dirty. Clean the air quality sensor (see chapter "Cleaning").</li> </ul>
The appliance produces a strange smell.	<ul style="list-style-type: none"> <li>The first few times you use the appliance, it may produce a plastic smell. This is normal. However, if the appliance produces a burnt smell, contact your Philips dealer or an authorized Philips service centre. The appliance may also produce an unpleasant smell when the filter is dirty. In this case, clean or replace the filter concerned.</li> </ul>

---

Problem	Possible solution
<b>The appliance is extra loud.</b>	<ul style="list-style-type: none"><li>• If the appliance is too loud, you can change the fan speed to a lower fan speed level. When using the appliance in a bedroom at night, choose the sleep mode.</li></ul>
<b>The appliance still indicates that I need to replace a filter, but I already did.</b>	<ul style="list-style-type: none"><li>• Perhaps you did not reset the filter lifetime counter. Plug in the appliance, touch  to switch on the appliance, and touch and hold the reset button  for 3 seconds.</li></ul>
<b>Error codes "E1", "E2", "E3" or "E4" displays on the screen.</b>	<ul style="list-style-type: none"><li>• The appliance has malfunctions. Contact the Consumer Care Center in your country.</li></ul>

---

## 8 Guarantee and service

If you need information or if you have a problem, please visit the Philips website at [www.philips.com](http://www.philips.com) or contact the Philips Consumer Care Center in your country (you find its phone number in the worldwide guarantee leaflet). If there is no Consumer Care Centre in your country, go to your local Philips dealer:

---

### Order parts or accessories

If you have to replace a part or want to purchase an additional part, go to your Philips dealer or visit [www.philips.com/support](http://www.philips.com/support).

If you have problems obtaining the parts, please contact the Philips Consumer Care Center in your country (you can find its phone number in the worldwide guarantee leaflet).

## 9 Notices

---

### Electromagnetic fields (EMF)

This Philips appliance complies with all applicable standards and regulations regarding exposure to electromagnetic fields.

---

### Compliance with EMF

Koninklijke Philips N.V. manufactures and sells many products targeted at consumers, which, like any electronic apparatus, in general have the ability to emit and receive electromagnetic signals.

One of Philips' leading Business Principles is to take all necessary health and safety measures for our products, to comply with all applicable legal requirements and to stay well within the EMF standards applicable at the time of producing the products.

Philips is committed to develop, produce and market products that cause no adverse health effects. Philips confirms that if its products are handled properly for their intended use, they are safe to use according to scientific evidence available today.

Philips plays an active role in the development of international EMF and safety standards, enabling Philips to anticipate further developments in standardization for early integration in its products.

---

### Recycling

Do not throw away the product with the normal household waste at the end of its life, but hand it in at an official collection point for recycling. By doing this, you help to preserve the environment.





# Мазмұндар кестесі

<b>1 Маңызды ақпарат</b>	<b>16</b>
Қауіпсіздік	16
<b>2 Ауа тазартқыш</b>	<b>19</b>
Өнімге шолу (1-сурет)	19
Басқару құралдарына шолу (2-сурет)	19
<b>3 Іске қосу</b>	<b>20</b>
Сүзгілерді орнату	20
<b>4 Құрылғыны пайдалану</b>	<b>20</b>
Ауа сапасы шамының мағынасы	20
Қосу және өшіру	20
Авто режим параметрін өзгерту	21
Желдеткіш жылдамдығын өзгерту	21
Таймерді орнату	22
Шам қосу/өшіру функциясын пайдалану	22
<b>5 Тазалау</b>	<b>23</b>
Тазалау кестесі	23
Құрылғының корпусын тазалау	23
Ауа сапасы сенсорын тазалау	23
Алдын ала тазалау сүзгісін тазалау (22-сурет)	23
<b>6 Сүзгіні ауыстыру</b>	<b>24</b>
Таза ауаны сақтау құлпының мағынасын түсіну	24
Сүзгілерді ауыстыру (25-сурет)	24
Сүзгіні күштеп нөлдеу	25
Сүзгі түрін өзгерту	25

<b>7 Ақаулықтарды жою</b>	<b>26</b>
<b>8 Кепілдік және қызмет көрсету</b>	<b>28</b>
Бөлшектерге және қосалқы құралдарға тапсырыс беру	28
<b>9 Ескертулер</b>	<b>28</b>
Электромагниттік өрістер (ЭМӨ)	28
Өңдеу	29

# 1 Маңызды ақпарат

---

## Қауіпсіздік

Құралды қолданбастан бұрын осы пайдаланушы нұсқаулығын мұқият оқып шығыңыз да, оны келешекте қарау үшін сақтап қойыңыз.

### Қауіпті

- Ток соғуын немесе өртті болдырмау үшін құралға су немесе басқа сұйықтық және тұтанғыш заттар кірмеуін қадағалаңыз.
- Ток соғуын және/немесе өртті болдырмау үшін құрылғыны сумен немесе басқа сұйықтықпен және тұтанғыш заттармен тазаламаңыз.
- Құрылғы айналасында инсектицидтер немесе әтір сияқты ешбір тұтанғыш материалдарды бүркемеңіз.

### Ескерту

- Құрылғыны қоспас бұрын, онда көрсетілген кернеудің жергілікті қуат кернеуіне сәйкес келетінін тексеріп алыңыз.

- Егер қуат сымы зақымдалған болса, қауіптің алдын алу үшін, оны тек Philips компаниясына, Philips рұқсат берген қызмет көрсету орталығына немесе басқа білікті мамандарға ауыстыртыңыз.
- Құрылғының штепселі, қуат сымы немесе өзі зақымданған болса, оны қолданбаңыз.
- Құралды мүмкіндігі мен ойлау қабілеті шектеулі және білімі мен тәжірибесі аз адамдардың (соның ішінде балалардың) қауіпсіздігіне жауапты адамның қадағалауымен немесе құралды пайдалану жөнінде нұсқауымен ғана қолдануына болады.
- Балаларды бақылап, олардың құралмен ойнамауын қадағалыныңыз.
- Ауа кіріс жері мен ауа шығыс жерін бітеп тастамаңыз, мәселен ауа шығатын жерге немесе ауа кіретін жердің алдына зат қоймаңыз.
- Ауа саңылаулары арқылы құрылғыға басқа заттар кіріп кетпегенін тексеріңіз.

## Абайлаңыз

- Бұл құрылғыны дұрыс вентиляция жасау үшін, әдеттегі шаңсорғыш ретінде немесе тамақ пісіріп жатқанда түтін сорғыш не желдеткіш ретінде қолдануға болмайды.
- Егер құрылғыға қуат беру үшін пайдаланылатын розетканың байланысы нашар болса, құралдың штепселі қызады. Құралды дұрыстап қосылған розеткаға қосыңыз.
- Әрқашан құралды құрғақ, тұрақты, тегіс және көлденең бетке қойыңыз және пайдаланыңыз.
- Құрылғының арт жағы мен екі жанынан кемінде 20 см және үстіңгі жағынан кемінде 30 см бос орын қалдырыңыз.
- Құрылғының жоғарғы жағына ешнәрсе қоймаңыз.
- Құрылғыға отырмаңыз немесе үстіне шықпаңыз. Құрылғыға отырсаңыз немесе үстіне шықсаңыз, жарақаттанып қалуыңыз мүмкін.
- Құралға конденсаттың тамуын болдырмау үшін құралды тікелей салқындатқыш астына қоймаңыз.
- Құралды қоспай тұрып, барлық сүзгілер дұрыс орнатылғанын тексеріңіз.
- Тек осы құралға арналған түпнұсқалық Philips сүзгілерін пайдаланыңыз. Басқа ешбір сүзгілерді пайдаланбаңыз.
- Сүзгіні жағу адамдарға қайтымсыз қауіп төндіруі және/немесе басқа адамдардың өміріне қауіп төндіруі мүмкін. Сүзгіні отын немесе соған ұқсас мақсаттарда пайдаланбаңыз.
- Құралды қатты заттармен соғып алудан сақтаңыз (әсіресе ауа кірісін және ауа шығысын).
- Құрылғыны әрқашан артқы жағындағы тұтқадан көтеріңіз немесе жылжытыңыз.
- Жарақат алуды немесе құрылғының дұрыс емес жұмыс істеуін болдырмау үшін ауа шығысына немесе ауа кірісіне саусақтарды немесе заттарды салмаңыз.

- Үй ішінде жәндіктерге қарсы қолданатын түтін тәріздес шашыратқыш қолданған болсаңыз немесе майлы қалдықтар, жанып жатқан фимиам, тұтатылған темекі ұшқындары не химиялық булану бар орындарда бұл құрылғыны қолдануға болмайды.
- Бұл құрылғыны газ құрылғысы, жылыту құрылғысы немесе ошақ/камин жанында қолдануға болмайды.
- Тазалау немесе басқа техникалық қызмет көрсетуді орындау немесе сүзгілерді ауыстыру алдында әрқашан құрылғыны розеткадан ажыратыңыз.
- Бұл құралды қатты температура өзгерістері бар бөлмеде қолдануға болмайды, себебі бұл жағдайда құрал ішінде тығыздалу тууы мүмкін.
- Кедергінің алдын алу үшін құрылғыны теледидар, радиолар және радиосағаттар сияқты ауа арқылы радио толқындарын пайдаланатын электр құрылғыларынан кем дегенде 2 метр ара қашықтықта қойыңыз.
- Құрылғы тек үй ішінде қалыпты жұмыс жасау жағдайларында ғана қолдануға арналған.
- Құралды ванна, дәретхана немесе ас үй сияқты дымқыл немесе температурасы жоғары бөлмеде қолдануға болмайды.
- Құрылғы көмірқышқыл тотығын (CO) немесе радонды (Rn) шығармайды. Оны жану процестерімен және қауіпті химикаттармен байланысты сәтсіз жағдайда қауіпсіздік құрылғысы ретінде пайдалануға болмайды.
- Құрылғыны жылжыту керек болса, алдымен оны қуат көзінен ажыратыңыз.
- Құрылғыны қуат сымынан тартып жылжытпаңыз.
- Сүзгілерді ауыстырғаннан кейін, қолдарыңызды үнемі тазалаңыз.

## 2 Ауа тазартқыш

Сатып алғаныңыз құтты болсын және Philips компаниясына қош келдіңіз!

Philips ұсынатын қолдауды толық пайдалану үшін, өнімді [www.philips.com/welcome](http://www.philips.com/welcome) торабында тіркеңіз.

### Өнімге шолу ((1)-сурет)

- A Басқару панелі
- B Ауа сапасы шамы
- C Ауа сапасы сенсорлары
- D NanoProtect сүзгісі HEPA сериясы 3 (FY2422)\*
- E NanoProtect сүзгісі AC (FY2420)\*
- F Алдын ала фильтрлеу
- G Алдыңғы панель

\* Бұдан әрі ауа тазартқыш сүзгісі ретінде қарастырылады

### Басқару құралдарына шолу ((2)-сурет)

#### AC2887 үшін

- H Қосу/Өшіру түймесі
- I Жарықты азайту түймесі
- J Авто режим түймесі
- K Дисплей экраны
- L Жалпы режим белгішесі
- M Аллерген режимі түймесі
- N Бактерия және вирус режимі түймесі
- O Желдеткіш жылдамдығы түймесі
- P Таймер түймесі
- Q Қайта қосу түймесі

#### AC2882 үшін

- H Қосу/Өшіру түймесі
- I Авто режим түймесі
- J Дисплей экраны
- K Жалпы режим белгішесі
- L Аллерген режимі түймесі
- M Бактерия және вирус режимі түймесі
- N Желдеткіш жылдамдығы түймесі
- O Қайта қосу түймесі

## 3 Іске қосу

### Сүзгілерді орнату

#### Ескертпе

- Сүзгілерді орнату алдында ауа тазартқыш электр розеткасынан ажыратылғанын тексеріңіз.
- Белгілі сүзгі жағының сізге қаратылғанын тексеріңіз.

- 1 Ауа тазартқыш сүзгілердің (3-сурет) барлық қаптама материалдарын алыңыз.
- 2 Алдыңғы панельді құрылғыдан (4-сурет) алу үшін оның төменгі бөлігін тартыңыз.
- 3 Екі қысқышты төмен басып, алдын ала тазалау сүзгісін өзіңізге қарай тартыңыз (5-сурет).
- 4 Қаптамадан алынған ауа тазартқыш сүзгілерді құрылғыға (6-сурет) қайта салыңыз.
- 5 Алдыңғы сүзгіні қайтадан құрылғыға тіркеңіз (7-сурет).

#### Ескертпе

- Екі қысқышы бар жақ өзіңізге қарап тұрғанын және алдын ала тазалау сүзгісінің барлық ілмектері ауа тазартқышқа дұрыс бекітілгенін тексеріңіз.

- 6 Тақта үстін ауа тазартқыш (1) үстіне басу арқылы алдыңғы тақтаны қайта тіркеңіз. Содан соң, тақтаны ауа тазартқыш (2) корпусына ақырын қойыңыз (8-сурет).
- 7 Сүзгілерді орнатқаннан кейін, қолдарыңызды жуыңыз.

## 4 Құрылғыны пайдалану

### Ауа сапасы шамының мағынасы

Ауа сапасы шамының түсі	Ауа сапасының деңгейі
Көк	Жақсы
Көк-күлгін	Айқын
Қызыл-қызылкүрең	Зиянды
Қызыл	Өте зиянды

Ауа сапасының шамы ауа тазартқыш қосылғанда автоматты түрде жанады және барлық түстер кезекпен жанады. Шамамен 30 секундтан кейін ауа сапасы сенсорлары аэрозоль бөлшектері ортасының ауа сапасына сәйкес түсті таңдайды.

### Қосу және өшіру

- 1 Құрылғының штепселін қабырға розеткасына қосыңыз.
- 2 Құрылғыны қосу үшін  түймесін түртіңіз (9-сурет).
  - ↳ Құрал сигнал береді.
  - ↳ Бұл құрылғы әдепкі бойынша жалпы режимде жұмыс істейді.
  - ↳ Қысқа уақытта ауа сапасын өлшегеннен кейін ауа сапасының сенсоры ауа сапасы шамының тиісті түсін автоматты түрде таңдайды.
  - ↳ AC2887 үшін құрылғы жылыған кезде, экранда «--» көрсетіледі. Ауадағы бөлшектерді өлшегеннен кейін экранда xx көрсетілгенде, құрылғы авто режимге өтеді (10-сур.).



- ↳ AC2882 үшін ауадағы бөлшектерді өлшегеннен кейін экранда  көрсетілгенде, құрылғы авто режимге өтеді (11-сурет).

3 Құрылғыны өшіру үшін  түймесін 3 секунд басып тұрыңыз.

#### Ескертпе



- Егер ауа тазартқыш өшіргеннен кейін электр розеткасына қосулы қалса, ауа тазартқыш қосқан кезде алдыңғы параметрлер бойынша жұмыс істейді.

## Авто режим параметрін өзгерту

Жалпы режимді () , Аллерген режимін () және Бактерия және вирус режимін () таңдауыңызға болады.



### Жалпы режим

Арнайы жасалған жалпы режим pm2.5 сияқты ауадағы кірлерді тиімді кетіре алады.

- Жалпы режимді таңдау үшін Авто режим  түймесін басыңыз (11-сурет).
  - ↳ Авто (A) және  экрандағы дисплей.



### Аллерген режимі

Арнайы жасалған аллергия режимі тозаң, үй жануарларының қайызғағы сияқты жиі кездесетін аллергияларды тиімді жоя алады.

- Аллерген режимін таңдау үшін  «Авто режимі» түймесін басыңыз (12-сурет).
  - ↳ Авто (A) және  экрандағы дисплей.

### Бактерия және вирус режимі

Арнайы жобаланған бактерия және вирус режимі ақ стафилококк және H1N1 сияқты бактерия мен вирустарды тиімді жояды.

- Бактерия және вирус режимін таңдау үшін  «Авто режимі» түймесін басыңыз (13-сурет).
  - ↳ Авто (A) және  экрандағы дисплей.

## Желдеткіш жылдамдығын өзгерту



Желдеткіштің бірнеше жылдамдығы бар. Ұйқы режимін (SL), жылдамдық 1, 2, 3 немесе турбо режимін (t) таңдауға болады.

### Ұйқы (SL)

Ұйқы режимінде құрылғы өте төмен жылдамдықпен тыныш жұмыс істейді.

- Ұйқы режимін (SL) таңдау үшін желдеткіш жылдамдығы түймесін  түртіңіз (14-сурет).

#### Ескертпе

- Ұйқы режимінде экранда «SL» бір минут көрсетіледі. Осыдан кейін барлық шамдар өшіп, дисплей экраны көрсетілген «» бірге өшеді.
- Шамдарды  түрту арқылы қолмен қосуға болады.

## Қолмен

- Желдеткіштің қажетті жылдамдығын таңдау үшін желдеткіш жылдамдығы  түймесін түртіңіз (16)-сурет).

## Турбо (t)

Турбо режимінде құрылғы ең жоғарғы жылдамдықта пайдаланылады.

- Турбо режимін (t) таңдау үшін желдеткіш жылдамдығы түймесін  түртіңіз (15)-сурет).

## Таймерді орнату



### Ескертпе

- Таймер функциясы тек AC2887 үшін қолданылады.

Таймермен құрылғыны белгіленген сағат бойы жұмыс істейтін етіп орнатуға болады. Орнатылған уақыт өткенде құрылғы автоматты түрде өшеді.

- Құрылғы жұмыс істеуі керек сағатты таңдау үшін  таймер түймесін қайта-қайта басыңыз (17)-сурет).  
↳ Таймерде **1, 4** немесе **8** сағат аралықтары орнатылған.

Таймерді ажырату үшін  таймер түймесін экранда «--» белгішесі көрсетілгенше түртіңіз.



### Ескертпе

- Егер таймер бір рет орнатылса, таймерді келесі пайдаланған кезде алдыңғы орнату уақытынан басталады.



## Шам қосу/өшіру функциясын пайдалану



### Ескертпе

- Шам өшіру функциясы тек AC2887 үшін қолданылады.

Шам өшіру түймесімен ауа сапасы шамын, дисплей экранын және функция индикаторларын қажетінше қосуға немесе өшіруге болады.

- Шам өшіру түймесі  бір рет басылса, ауа сапасы шамы өшеді.
- Шам өшіру түймесі  қайта басылса, ауа сапасы шамы өшеді. Дисплей экраны және функция индикаторлары қосулы қалып, экранда «—» көрсетіледі.
- Шам өшіру түймесін  үшінші рет түртсеңіз, барлық шамдар қайта жанады.



## 5 Тазалау

### Ескертпе

- Ауа тазартқышты үнемі өшіріп, тазалау алдында электр розеткасынан ажыратыңыз.
- Құралды немесе тоқ сымын суға немесе басқа сұйықтыққа батыруға болмайды.
- Құрылғының кез келген бөлігін тазалау үшін ағартқыш немесе алкоголь сияқты абразивті, агрессивті немесе тұтанғыш тазалағыш заттарды ешқашан пайдаланбаңыз.
- Алдын ала тазалау сүзгісі ғана жуылады. Ауа тазартқыш сүзгісін жууға немесе шаңсорғышпен тазалауға болмайды.

### Тазалау кестесі

Жиілік	Тазалау әдісі
Қажет болғанда	Құрылғының корпусын құрғақ шүберекпен сүртіңіз
Экранда <b>F0</b> белгішесі көрсетілгенде	Алдын ала тазалау сүзгісін тазалау
Екі ай сайын	Ауа сапасы сенсорларын тазалау

### Құрылғының корпусын тазалау

Шаң жиналпау үшін ауа тазартқыш ішін және сыртын жүйелі түрде тазалаңыз.

- 1 Ауа тазартқыш іші мен сыртын тазалау үшін жұмсақ, құрғақ шүберек пайдаланыңыз.
- 2 Сонымен қатар, ауа ағынын құрғақ, жұмсақ шүберекпен тазалауға болады.

### Ауа сапасы сенсорын тазалау

Тазартқыш дұрыс жұмыс істеуі үшін ауа сапасы сенсорын 2 ай сайын тазалаңыз. Тазартқыш шаң ортада пайдаланылатын болса, оларды жиірек тазалаңыз.

### Ескертпе

- Бөлмедегі ылғалдылық деңгейі өте жоғары кезде ауа сапасы сенсорындағы конденсат артуы мүмкін. Нәтижесінде, ауа сапасының шамы ауа сапасы жақсы болса да, ауа сапасын нашар деп көрсетуі мүмкін. Осындай жағдайда ауа сапасының сенсорын тазалау немесе қолмен реттелетін жылдамдық параметрлерінің бірін таңдау керек.

- 1 Ауа тазартқышты өшіріп, қабырға розеткасынан ажыратыңыз.
- 2 Ауа сапасы сенсорының кірісі мен шығысын жұмсақ щеткамен тазалаңыз (18-сурет).
- 3 Ауа сапасы сенсоры қақпағын алыңыз (19-сурет).
- 4 Ауа сапасы сенсорын, шаң болған кіріс және шығыс жолын дымқылдау мақта тампонымен тазалаңыз (20-сурет).
- 5 Оларды құрғақ мақта тампонмен құрғатыңыз.
- 6 Ауа сапасы сенсоры қақпағын алыңыз (21-сурет).

### Алдын ала тазалау сүзгісін тазалау (22-сурет)

Сүзгінің ескерту шамының күйі	Мынаны бақылайды
F0 белгішесі экранда көрсетіледі	Алдын ала тазалау сүзгісін тазалау

- 1 Ауа тазартқышты өшіріп, қабырға розеткасынан ажыратыңыз.
- 2 Алдыңғы панельді құрылғыдан (4-сурет) алу үшін оның төменгі бөлігін тартыңыз.
- 3 Екі қысқышты төмен басып, алдын ала тазалау сүзгісін өзіңізге қарай тартыңыз (5-сурет).
- 4 Алдыңғы сүзгіні ағын судың астында жуыңыз. Алдын ала тазалау сүзгісі өте лас болса, шаңды кетіру үшін жұмсақ щетканы пайдаланыңыз (23-сурет).
- 5 Алдыңғы сүзгіні ауада құрғатыңыз.

#### Ескертпе

- Алдын ала тазалау сүзгісінің қызмет мерзімін оңтайландыру үшін тазалағаннан кейін толығымен құрғатыңыз.
- Сүзгіні қолданғаннан кейін, қолдарыңызды жуыңыз.

- 6 Алдыңғы сүзгіні қайтадан құрылғыға салыңыз (7-сурет).

#### Ескертпе

- Екі қысқышы бар жақ өзіңізге қарап тұрғанын және алдын ала тазалау сүзгісінің барлық ілмектері ауа тазартқышқа дұрыс бекітілгенін тексеріңіз.

- 7 Алдыңғы тақтаны қайта бекіту үшін алдымен тақтаны құралдың жоғарғы жағына бекітіңіз (1). Содан соң тақтаны құрылғының (2) корпусына ақырын қойыңыз (8-сурет).
- 8 Алдын ала тазалау сүзгісін тазалау уақытын қайта орнату үшін қайта орнату түймесін  3 секунд басып тұрыңыз (24-сурет).

## 6 Сүзгіні ауыстыру

### Таза ауаны сақтау құлпының мағынасын түсіну

Бұл құрылғы жұмыс істеп жатқанда ауа тазалау сүзгісінің оңтайлы күйде болуын қамтамасыз ету үшін пайдалы ауаны қорғау құлпымен жабдықталған. Сүзгілердің мерзімі бітуге жақындағанда сүзгілерді ауыстыру қажет екендігі туралы экранда сүзгінің коды көрсетіледі.

Егер сүзгілер 14 күн ішінде ауыстырылмаса, құрылғы жұмысын тоқтатып, құлыпталады.

### Сүзгілерді ауыстыру (25-сурет)

#### Ескертпе

- Ауа тазалау сүзгілерін жууға немесе шаңсорғышпен тазалауға болмайды.
- Сүзгілерді ауыстыру алдында құрылғыны өшіріңіз.

Сүзгінің ескерту шамының күйі	Мынаны бақылайды
Экранда А3 белгішесі көрсетіледі	NanoProtect сүзгісі HEPA сериясы 3 (FY2422) ауыстыру
Экранда С7 белгішесі көрсетіледі	NanoProtect сүзгісі АС (FY2420) ауыстыру
Экранда А3 және С7 белгішесі кезекпен көрсетіледі	Екі сүзгіні де ауыстырыңыз

- 1 Экранда көрсетілген сүзгі кодына сәйкес мерзімі өткен ауа тазалау сүзгісін алып, мерзімі өткен сүзгіні себетке ақырын қойыңыз (26-сурет).

#### Ескертпе





- Жәшікке салынған сүзгілерге қол тигізуге немесе оны иіскеуге болмайды, себебі онда ауадағы ластағыштар жиналған.

- 2 Жаңа сүзгілердің барлық қаптама материалдарын алыңыз (3-сурет).
- 3 Жаңа сүзгілерді құрылғыға салыңыз (6-сурет).
- 4 Тазалау уақытын қайта орнату үшін қайта орнату түймесін 3 секунд басып тұрыңыз (27-сурет).





#### Ескертпе

- Сүзгіні ауыстырғаннан кейін қолдарыңызды жуыңыз.

## Сүзгіні күштеп нөлдеу



- 1 Сүзгіні күштеп нөлдеу режимін ашу үшін  және  түймесін бір уақытта 3 секунд түртіңіз (28-сурет).  
 Экранда NanoProtect сүзгісінің HEPA сериясы 3 коды (A3) көрсетіледі.
- 2 NanoProtect сүзгісінің HEPA сериясы 3 қызмет ету мерзімі санағышын күштеп нөлдеу үшін  түймесін 3 секунд басып тұрыңыз (27-сурет).
- 3 NanoProtect сүзгісі HEPA сериясы 3 қызмет мерзімі қайта орнатылғаннан кейін, NanoProtect сүзгісі AC коды (C7) экранда көрсетіледі (29-сурет).
- 4 NanoProtect AC сүзгісінің қызмет ету мерзімінің санағышын күштеп нөлдеп, сүзгіні күштеп нөлдеу режимінен шығу үшін  түймесін 3 секунд басып тұрыңыз (30-сурет).

## Сүзгі түрін өзгерту

- 1 Сүзгі түрін өзгерту режимін енгізу үшін  және  түймесін бір уақытта 3 секунд түртіңіз (28-сурет).  
 Экранда NanoProtect сүзгісінің HEPA сериясы 3 коды (A3) көрсетіледі.
- 2 Пайдаланатын жаңа сүзгінің сүзгі кодын таңдау үшін  түймесін түртіңіз (31-сурет).
- 3 Жаңа сүзгінің сүзгі кодын растау үшін  түймесін 3 секунд басып тұрыңыз (32-сурет).

#### Ескертпе

-  түймесі арқылы жаңа сүзгінің сүзгі кодын таңдағаннан кейін 10 секунд ішінде басқа ешқандай түймені түртпесеңіз, құрылғы жаңа сүзгінің сүзгі кодын автоматты түрде растайды.

- 4 Бірінші сүзгінің түрі өзгертілгеннен кейін, экранда Nanoprotect AC сүзгісінің коды (C7) көрсетіледі (29-сурет).
- 5 Екінші сүзгінің жаңа сүзгі кодын таңдау үшін  түймесін түртіңіз (33-сурет).
- 6 Екінші сүзгінің сүзгі кодын растап, сүзгі түрін өзгерту режимінен шығу үшін  түймесін 3 секунд басып тұрыңыз (34-сурет).



#### Ескертпе

-  түймесі арқылы жаңа сүзгінің сүзгі кодын таңдағаннан кейін 10 секунд ішінде басқа ешқандай түймені түртпесеңіз, құрылғы жаңа сүзгінің сүзгі кодын автоматты түрде растайды.

## 7 Ақаулықтарды жою

Бұл тарауда құралда орын алуы мүмкін ең көп кездесетін ақаулықтар жинақталған. Егер төменде берілген ақпарат көмегімен ақаулық жойылмаса, еліңіздегі тұтынушыларды қолдау орталығына хабарласыңыз.

Ақаулық	Мүмкін шешімі
Құрал розеткаға қосылған болса да жұмыс істемейді.	<ul style="list-style-type: none"><li>Сүзгіні ауыстыру коды экранда көрсетілді, бірақ тиісті сүзгіні әлі ауыстырмағансыз. Егер мерзімі өткен сүзгіні пайдалануды жалғастырсаңыз, құрылғы құлыпталады. Мұндай жағдайда сүзгіні ауыстырып, қызмет ету мерзімі санағышын қалпына келтіріңіз.</li></ul>
Құрылғы қосулы болса да жұмыс істемейді.	<ul style="list-style-type: none"><li>Сүзгіні ауыстыру коды үздіксіз жанса да, тиісті сүзгіні ауыстырмағансыз және құрылғы енді құлыпталады. Мұндай жағдайда сүзгіні ауыстырып, қызмет ету мерзімі санағышын қалпына келтіріңіз.</li></ul>
Құрылғы кездейсоқ өшеді.	<ul style="list-style-type: none"><li>Құрылғы автоматты түрде қайта іске қосылып, қуат берілген кезде алдыңғы режимге өтеді.</li></ul>
Ауа шығысынан келетін ауа ағыны алдыңғыдан әлдеқайда әлсіздеу.	<ul style="list-style-type: none"><li>Алдын ала тазалау сүзгісі ластанған. Алдын ала тазалау сүзгісін тазалаңыз («Тазалау» тарауын қараңыз).</li></ul>
Ауа сапасы тіпті құрылғы ұзақ уақыт жұмыс істеп тұрса да жақсармайды.	<ul style="list-style-type: none"><li>Құрылғыға сүзгілердің бірі салынбаған. Барлық сүзгілер келесі ретпен ең ішкі сүзгіден бастап дұрыс салынғанын тексеріңіз: 1) NanoProtect сүзгісі HEPA сериясы 3; 2) алдыңғы сүзгі.</li><li>Ауа сапасы сенсоры дымқыл. Бөлмеңіздегі ылғалдылық деңгейі жоғары және конденсат түзеді. Ауа сапасы сенсорының таза әрі құрғақ екенін тексеріңіз («Тазалау» тарауын қараңыз).</li></ul>
Ауа сапасы шамының түсі ешқашан өзгермейді.	<ul style="list-style-type: none"><li>Ауа сапасы сенсоры ластанған. Ауа сапасы сенсорын тазалау («Тазалау» тарауын қараңыз).</li></ul>
Құралдан жағымсыз иіс шығады.	<ul style="list-style-type: none"><li>Құрылғыны алғаш қолданғанда одан пластмассаның иісі шығуы мүмкін. Бұл әдеттегі нәрсе. Алайда, құрылғыдан күйген иіс шықса, Philips сатушысына немесе рұқсат етілген Philips қызмет көрсету орталығына хабарласыңыз. Сүзгі лас болған кезде құрылғыдан жағымсыз иіс шығуы мүмкін. Осындай жағдайда, тиісті сүзгіні тазартыңыз немесе ауыстырыңыз.</li></ul>

Ақаулық	Мүмкін шешімі
Құрылғының дыбысы өте қатты шығады.	<ul style="list-style-type: none"> <li>Құрылғы дыбысы тым қатты болса, желдеткіш жылдамдығын төменірек деңгейге өзгертуге болады. Құрылғыны жатын бөлмеде пайдаланғанда ұйқы режимін таңдаңыз.</li> </ul>
Құрылғы әлі де сүзгіні ауыстыру қажеттігін көрсетіп тұр, бірақ мен ауыстырып қойғанмын.	<ul style="list-style-type: none"> <li>Сүзгінің қызмет ету мерзімінің санағышы нөлденбеген болуы мүмкін. Құрылғыны розеткаға қосып, қосу үшін  түймесін басып, қайта орнату түймесін  3 секунд бойы басып тұрыңыз.</li> </ul>
Экранда «E1», «E2», «E3» немесе «E4» қате коды көрсетіледі.	<ul style="list-style-type: none"> <li>Құрылғыда ақаулық бар. Еліңіздегі тұтынушыларға қызмет көрсету орталығына хабарласыңыз.</li> </ul>

## 8 Кепілдік және қызмет көрсету

Егер ақпарат қажет болса немесе мәселеніз болса, [www.philips.com](http://www.philips.com) мекенжайындағы Philips веб-сайтына кіріңіз, не болмаса еліңіздегі Philips тұтынушыларды қолдау орталығына (оның телефон нөмірін дүниежүзілік кепілдік парақшасынан таба аласыз) хабарласыңыз. Егер еліңізде тұтынушыларға қолдау көрсету орталығы болмаса, онда жергілікті Philips компаниясының дилеріне барыңыз.

### Бөлшектерге және қосалқы құралдарға тапсырыс беру

Егер бөлшекті ауыстырғыңыз келсе не қосалқы бөлшекті сатып алғыңыз келсе, Philips сатушысына барыңыз не [www.philips.com/support](http://www.philips.com/support) сайтына кіріңіз.

Егер бөлшектерді сатып алуда мәселелер туында, еліңіздегі Philips тұтынушыларды қолдау орталығына (оның телефон нөмірін дүниежүзілік кепілдік парақшасында берілген) хабарласыңыз.

## 9 Ескертулер

### Электромагниттік өрістер (ЭМӨ)

Осы Philips құрылғысы электромагниттік өрістерге қатысты барлық қолданыстағы стандарттар мен ережелерге сәйкес келеді.

### Электромагниттік өріспен (ЭМӨ) сәйкестік

Koninklijke Philips N.V. тұтынушыларға арналған, басқа электрондық құрылғылар сияқты, негізінде, электр магнитті сигналдар шығаратын және қабылдайтын қабілеті бар көп өнімдер жасайды және сатады.

Philips компаниясының негізгі жұмыс ұстанымдарының бірі өнімдер үшін бүкіл қажетті денсаулық және қауіпсіздік шараларын сақтау, қолданыстағы барлық заң талаптарына сәйкес болу және өнімдерді жасау кезінде қолданылатын ЭМӨ стандарттарын ұстану болып табылады.

Philips денсаулыққа кері әсерлерді тигізбейтін өнімдерді әзірлеуге, жасауға және нарыққа шығаруға міндетті. Өнімдер арналған мақсаты бойынша дұрыс қолданылғанда, Philips компаниясы олардың қазіргі таңдағы ғылыми дәлелдерге сәйкес пайдалануға қауіпсіз екенін растайды.

Philips компаниясы халықаралық ЭМӨ және қауіпсіздік стандарттарын дамытуда белсенді рөл атқарады, сондықтан өз өнімдеріне бірінші болып енгізу үшін стандартизациядағы болашақ жетілдірулерді болжауға мүмкіндік береді.

## Өңдеу

Өнімді өз қызметін көрсетіп тозғаннан кейін күнделікті үй қоқысымен бірге тастауға болмайды. Оның орнына өнімді арнайы жинап алатын жерге қайта өңдеу мақсатына өткізіңіз. Осылайша қоршаған ортаны қорғауға көмектесесіз.



Ауа тазалағыш  
AC2882/10, AC2887/10  
220-240V~ 50/60Hz  
60W

Өндіруші:  
"Филипс Консьюмер Лайфстайл Б.В.",  
Туссендиепен 4, 9206 АД, Драхтен,  
Нидерланды

Ресей және Кедендік Одақ территориясына импорттаушы:  
"ФИЛИПС" ЖШҚ, Ресей Федерациясы,  
123022 Мәскеу қаласы, Сергей Макеев  
көшесі, 13-үй,  
тел. +7 495 961-1111

Қазақстан Республикасында сатып алынған тауарға қатысты шағымдарды қабылдайтын заңды тұлға: «Филипс Қазақстан» ЖШС  
Манас көшесі, 32А, 503-кеңсе, 050008,  
Алматы қаласы, Қазақстан, тел. 8 75 11 65 0123

Тұрмыстық қажеттіліктерге арналған

Құрылғының жасалған күнін өнімнен табуға болады.

Қытайда жасалған





# Содержание

<b>1</b>	<b>Внимание</b>	<b>32</b>		
	Безопасность	32		
<b>2</b>	<b>Ваш очиститель воздуха</b>	<b>35</b>		
	Описание изделия (рис. ①)	35		
	Описание элементов управления (рис. ②)	36		
<b>3</b>	<b>Начало работы</b>	<b>36</b>		
	Установка фильтров	36		
<b>4</b>	<b>Использование прибора</b>	<b>37</b>		
	Значение сигналов индикатора качества воздуха	37		
	Включение и выключение	37		
	Изменение настроек автоматического режима	37		
	Изменение скорости вентилятора	38		
	Установка таймера	38		
	Использование функции включения/ выключения подсветки	39		
<b>5</b>	<b>Очистка</b>	<b>39</b>		
	График очистки	39		
	Очистка корпуса прибора	39		
	Очистка датчика качества воздуха	40		
	Очистка фильтра предварительной очистки (рис. ②②)	40		
<b>6</b>	<b>Замена фильтра</b>	<b>41</b>		
	Значение сигналов блокировки системы контроля качества воздуха	41		
	Замена фильтров (рис. ②⑤)	41		
	Принудительный сброс фильтра	42		
	Смена типа фильтра	42		
<b>7</b>	<b>Устранение неисправностей</b>	<b>44</b>		
<b>8</b>	<b>Гарантия и обслуживание</b>	<b>46</b>		
	Заказ запчастей и аксессуаров	46		
<b>9</b>	<b>Примечания</b>	<b>46</b>		
	Электромагнитные поля (ЭМП)	46		
	Утилизация	46		

# 1 Внимание

---

## Безопасность

Перед эксплуатацией прибора внимательно ознакомьтесь с настоящей инструкцией по эксплуатации и сохраните ее для дальнейшего использования в качестве справочного материала.

### Опасно!

- Во избежание поражения электрическим током и/или риска возгорания избегайте попадания на прибор воды, других жидкостей или огнеопасных растворителей.
- Во избежание поражения электрическим током и/или риска возгорания запрещается очищать прибор водой или другими жидкостями или (огнеопасными) растворителями.
- Запрещается распылять легковоспламеняющиеся вещества, такие как инсектициды или духи, вблизи прибора.

## Предупреждение

- Перед подключением прибора убедитесь, что указанное на нем номинальное напряжение соответствует напряжению местной электросети.
- В случае повреждения шнура питания его необходимо заменить. Чтобы обеспечить безопасную эксплуатацию прибора, заменяйте шнур только в авторизованном сервисном центре Philips или в сервисном центре с персоналом аналогичной квалификации.
- Запрещено пользоваться прибором, если сетевая вилка, сетевой шнур или сам прибор повреждены.
- Данный прибор не предназначен для использования лицами (включая детей) с ограниченными возможностями восприятия или ограниченными умственными или физическими способностями,

а также лицами с недостаточным опытом и знаниями, если их не контролируют или не инструктируют по вопросам использования прибора лица, ответственные за их безопасность.

- Не оставляйте детей без присмотра и не позволяйте им играть с прибором.
- Не блокируйте отверстия для входа и выхода воздуха, то есть не ставьте предметы перед этими отверстиями.
- Не допускайте попадания посторонних предметов в прибор через отверстие выхода воздуха.

### **Внимание!**

- Прибор не заменяет полноценную систему вентиляции, регулярную уборку пылесосом или кухонную вытяжку.
- В случае если подключение сетевой розетки произведено неправильно, сетевая вилка прибора будет нагреваться. Прибор следует подключать к исправной сетевой розетке.

- Используйте и устанавливайте прибор на сухой, горизонтальной, ровной и устойчивой поверхности.
- Между стеной, задней и боковыми панелями прибора должно оставаться не менее 20 см свободного пространства, а над прибором — не менее 30 см.
- Не ставьте на прибор посторонние предметы.
- Не садитесь и не вставайте на прибор. Попытка сесть или встать на прибор может привести к травме.
- Во избежание попадания конденсата на прибор не устанавливайте его непосредственно под кондиционером.
- Перед включением прибора убедитесь, что все фильтры установлены правильно.
- Используйте только оригинальные фильтры Philips, разработанные для данной модели. Использование других фильтров запрещено.

- Возгорание фильтра может нанести непоправимый вред здоровью и/или представлять угрозу для жизни. Не используйте фильтр в качестве топлива или для схожих целей.
- Оберегайте прибор (в частности, отверстия для входа и выхода воздуха) от ударов твердыми предметами.
- Поднимайте и перемещайте прибор только за ручку на задней панели.
- Во избежание травм и повреждения прибора не вставляйте пальцы и другие предметы в отверстия для выхода и входа воздуха.
- Не используйте прибор, если в помещении применялся дымовой инсектицид, а также в местах, где присутствует масляный туман, горящие курительницы и газообразные химические отходы.
- Не используйте прибор рядом с газовым оборудованием, нагревательными устройствами или каминами.
- Обязательно отключайте прибор от электросети после использования, а также перед очисткой, обслуживанием и заменой фильтров.
- Не используйте прибор в помещениях с резкими перепадами температуры, так как это может вызвать конденсацию влаги внутри прибора.
- Для предотвращения помех устанавливайте прибор на расстоянии не менее двух метров от электрооборудования, в котором используются радиоволны, например телевизоров, радиоприемников или часов с радиоуправлением.
- Прибор предназначен исключительно для домашнего применения при нормальных условиях эксплуатации.
- Не используйте прибор в условиях повышенной влажности или при высоких температурах, например в ванной, туалете или на кухне.

- Прибор не нейтрализует угарный газ (CO) и радон (Rn). Прибор нельзя использовать в качестве защитного устройства в случае возгорания или аварийного выброса химических веществ.
- Если прибор необходимо переместить, сначала отключите его от источника питания.
- При перемещении прибора не тяните его за шнур питания.
- Очищайте руки после замены фильтров.

## 2 Ваш очиститель воздуха

Поздравляем с покупкой и приветствуем вас в клубе Philips!

Чтобы воспользоваться всеми преимуществами поддержки Philips, зарегистрируйте устройство на веб-сайте [www.philips.com/welcome](http://www.philips.com/welcome).

### Описание изделия (рис. ①)

- A Панель управления
- B Индикатор качества воздуха
- C Датчики качества воздуха
- D Фильтр HEPA NanoProtect Series 3 (FY2422)\*
- E Угольный фильтр NanoProtect (FY2420)\*
- F Фильтр предварительной очистки
- G Передняя панель

\* Здесь и далее именуется воздушным фильтром

## Описание элементов управления (рис. ②)

Для AC2887

**H** Кнопка включения/выключения

**I** Кнопка регулировки подсветки

**J** Кнопка автоматического режима

**K** Дисплей

**L** Значок стандартного режима

**M** Значок режима задержания аллергенов

**N** Значок режима задержания бактерий и вирусов

**O** Кнопка выбора скорости вентилятора

**P** Кнопка таймера

**Q** Кнопка перезагрузки

Для AC2882

**H** Кнопка включения/выключения

**I** Кнопка автоматического режима

**J** Дисплей

**K** Значок стандартного режима

**L** Значок режима задержания аллергенов

**M** Значок режима задержания бактерий и вирусов

**N** Кнопка выбора скорости вентилятора

**O** Кнопка перезагрузки

## 3 Начало работы

### Установка фильтров

#### Примечание

- Прежде чем устанавливать фильтры, убедитесь, что очиститель воздуха отключен от электросети.
- Та сторона фильтра, на которой находится ярлык, должна быть направлена на вас.

- 1** Снимите упаковочные материалы с воздушных фильтров (рис. ③).
- 2** Потяните за нижнюю часть передней панели, чтобы снять ее с прибора (рис. ④).
- 3** Нажмите на два фиксатора и потяните фильтр предварительной очистки на себя (рис. ⑤).
- 4** Установите распакованные воздушные фильтры в прибор (рис. ⑥).
- 5** Установите фильтр предварительной очистки в прибор (рис. ⑦).

#### Примечание

- Убедитесь, что сторона панели с двумя выступами обращена к вам и что все крючки фильтра предварительной очистки прикреплены к очистителю воздуха.

- 6** Чтобы установить переднюю панель, присоедините ее верхнюю часть к верхней части очистителя воздуха (1). Затем аккуратно прижмите панель к корпусу очистителя воздуха (2) (рис. ⑧).
- 7** После установки фильтров тщательно вымойте руки.

## 4 Использование прибора

### Значение сигналов индикатора качества воздуха

Цвет индикатора качества воздуха	Качество воздуха
Синий	Отличное
Сине-фиолетовый	Хорошее
Пурпурный	Плохое
Красный	Очень плохое

При включении очистителя воздуха индикатор качества воздуха загорается автоматически и последовательно мигает разными цветами. Приблизительно через 30 секунд датчик качества воздуха выбирает цвет, соответствующий качеству окружающего воздуха (количеству взвешенных частиц).

### Включение и выключение

- 1 Вставьте вилку прибора в розетку электросети.
- 2 Коснитесь , чтобы включить прибор (рис. 9).
  - ↳ Прибор подает звуковой сигнал.
  - ↳ Прибор работает в стандартном режиме по умолчанию.
  - ↳ После быстрого измерения качества воздуха датчик автоматически выбирает цвет индикатора.



- ↳ Для AC2887: во время нагрева прибора на дисплее отображается индикация "■■■■". После измерения соотношения частиц в воздухе прибор переходит в автоматический режим, и на дисплее отображается индикация "xx" (рис. 10).
- ↳ Для AC2882: после измерения соотношения частиц в воздухе прибор переходит в автоматический режим, и на дисплее отображается индикация  (рис. 11).

- 3 Чтобы выключить прибор, нажмите и удерживайте  в течение трех секунд.

#### Примечание



- Если после выключения не отключить очиститель воздуха от сети, при следующем включении он сохранит последние настройки.

### Изменение настроек автоматического режима

Вы можете выбрать стандартный режим () , режим задержания аллергенов () или режим задержания бактерий и вирусов () .



#### Стандартный режим

Специально разработанный режим позволяет эффективно удалять взвешенные пылевидные частицы (2,5 микрон).

- Коснитесь кнопки автоматического режима  и выберите стандартный режим. (рис. 11).
  - ↳ На дисплее появится индикация автоматического режима (A) и индикация .



## Режим задержания аллергенов

Режим задержания аллергенов разработан специально для эффективной борьбы с распространяющимися аллергенами, такими как пыльца и перхоть домашних животных.

- Коснитесь кнопки автоматического режима  и выберите режим задержания аллергенов (рис. ).
  - ↳ На дисплее появится индикация автоматического режима (A) и индикация .

## Режим задержания бактерий и вирусов

Специально разработанный режим позволяет эффективно удалять бактерии и вирусы, такие как Staphylococcus Albus и H1N1.



- Коснитесь кнопки автоматического режима  и выберите режим задержания бактерий и вирусов (рис. ).
  - ↳ На дисплее появится индикация автоматического режима (A) и индикация .

## Изменение скорости вентилятора

Доступно несколько скоростей работы вентилятора. Вы можете выбрать режим сна (SL), режим скорости **1, 2, 3** или турборежим (t).

### Режим сна (SL)



В режиме сна прибор работает бесшумно при низкой скорости.

- Чтобы перейти в режим сна (SL), коснитесь кнопки выбора скорости вентилятора  (рис. .

### Примечание



- После перехода в режим сна на дисплее в течение одной минуты отображается индикация "SL". После этого все индикаторы гаснут, яркость подсветки дисплея снижается и отображается индикация "—".
- Чтобы включить индикаторы вручную, коснитесь .

### Ручной

- Последовательно касайтесь кнопки выбора скорости вентилятора , чтобы установить нужный режим (рис. .

### Турборежим (t)

В турборежиме прибор работает при самой высокой скорости.



- Чтобы перейти в турборежим (t), коснитесь кнопки выбора скорости вентилятора  (рис. .

## Установка таймера

### Примечание

- Функция таймера доступна только для модели AC2887.

С помощью таймера можно задать длительность работы прибора в часах. По истечении установленного периода прибор выключится автоматически.

- Выберите время работы прибора (в часах), последовательно касаясь кнопки таймера  (рис. ).
  - ↳ Таймер по умолчанию можно установить на **1, 4** или **8** часов.

Для отключения таймера последовательно касайтесь кнопки таймера , пока на дисплее не появится индикация "---".



### Примечание



- Если вы уже устанавливали таймер, в следующий раз при его использовании будет отображаться предыдущая настройка времени.

## Использование функции включения/выключения подсветки

### Примечание

- Функция регулировки подсветки доступна только для модели AC2887.

При помощи кнопки регулировки подсветки можно при необходимости включать и выключать индикатор качества воздуха, дисплей и индикаторы функций.

- 1 Коснитесь кнопки регулировки подсветки  один раз, чтобы приглушить свет индикатора качества воздуха.
- 2 Коснитесь кнопки регулировки подсветки  еще раз, чтобы отключить индикатор качества воздуха. Подсветка дисплея и индикаторы функций будут включены, но свет будет приглушен и на дисплее будет отображаться индикация "—".
- 3 Чтобы снова включить все индикаторы, коснитесь кнопки регулировки подсветки  третий раз.

## 5 Очистка

### Примечание

- Перед очисткой следует выключать очиститель воздуха и отключать его от электросети.
- Запрещается погружать прибор в воду и другие жидкости.
- Запрещается использовать для очистки деталей прибора губки с абразивным покрытием, абразивные чистящие средства или легковоспламеняющиеся жидкости типа хлора или спирта.
- Мыть можно только фильтр предварительной очистки. Воздушный фильтр запрещается мыть и очищать с помощью пылесоса.

### График очистки

Частота	Способ очистки
По мере необходимости	Очистка корпуса прибора мягкой сухой тканью
При отображении на экране индикации <b>F0</b>	Очистка фильтра предварительной очистки
Раз в два месяца	Очистка датчиков качества воздуха

### Очистка корпуса прибора

Во избежание скопления пыли регулярно проводите очистку внутренних и внешних поверхностей очистителя воздуха.

- 1 Протрите сухой мягкой тканью внутренние и внешние поверхности очистителя воздуха.
- 2 Отверстие выхода воздуха также можно очищать сухой мягкой тканью.

## Очистка датчика качества воздуха

Для обеспечения оптимальной работы очистителя проводите очистку датчика качества воздуха каждые 2 месяца. Если очиститель воздуха используется в условиях повышенной запыленности, очистку следует проводить чаще.

### Примечание

- Если уровень влажности в помещении очень высокий, на датчике качества воздуха возможно скопление конденсата. В результате индикатор качества воздуха может ошибочно указывать на плохое качество воздуха. В этом случае необходимо провести очистку датчика качества воздуха или воспользоваться ручной настройкой скорости.

- 1 Выключите очиститель воздуха и отключите его от розетки электросети.
- 2 Очистите отверстия входа и выхода воздуха на датчике качества воздуха мягкой щеточкой (рис. 18).
- 3 Снимите крышку датчика качества воздуха (рис. 19).
- 4 Проведите очистку датчика качества воздуха, а также отверстий для входа и выхода воздуха с помощью ватной палочки, слегка смоченной в воде (рис. 20).
- 5 Удалите излишки влаги с помощью сухой ватной палочки.
- 6 Установите крышку датчика качества воздуха (рис. 21).

## Очистка фильтра предварительной очистки (рис. 22)

Значение предупреждающих индикаторов фильтра	Рекомендации
На экране отображается индикация "F0"	Очистка фильтра предварительной очистки

- 1 Выключите очиститель воздуха и отключите его от розетки электросети.
- 2 Потяните за нижнюю часть передней панели, чтобы снять ее с прибора (рис. 4).
- 3 Нажмите на два фиксатора и потяните фильтр предварительной очистки на себя (рис. 5).
- 4 Промойте фильтр предварительной очистки под струей водопроводной воды. Если фильтр предварительной очистки сильно загрязнен, удалите скопившуюся грязь с помощью мягкой щеточки (рис. 23).
- 5 Высушите фильтр предварительной очистки на открытом воздухе.

### Примечание

- Чтобы оптимизировать срок службы фильтра предварительной очистки, полностью высушивайте его после очистки.
- Мойте руки после проведения обслуживания фильтра.

- 6 Установите фильтр предварительной очистки в прибор (рис. 7).



#### Примечание

- Убедитесь, что сторона панели с двумя выступами обращена к вам и что все крючки фильтра предварительной очистки прикреплены к очистителю воздуха.

- 7 Чтобы установить переднюю панель, сначала закрепите ее в верхней части прибора (1). Затем аккуратно прижмите панель к корпусу прибора (2) (рис. 8).
- 8 Коснитесь кнопки сброса  и удерживайте ее в течение 3 секунд, чтобы сбросить настройки времени очистки фильтра предварительной очистки (рис. 24).

## 6 Замена фильтра

### Значение сигналов блокировки системы контроля качества воздуха

Прибор оснащен функцией блокировки системы контроля качества воздуха на случай загрязнения воздушного фильтра. Данная система следит за состоянием фильтра, обеспечивая оптимальную работу прибора. Когда срок службы фильтра подойдет к концу, на экране в качестве оповещения о необходимости замены отобразится код фильтра.

Если в течение 14 дней не будет произведена замена фильтра, прибор перестанет работать и будет заблокирован.

### Замена фильтров (рис. 25)



#### Примечание

- Воздушные фильтры запрещается мыть и очищать с помощью пылесоса.
- Перед заменой фильтров выключите прибор.

Значение предупреждающих индикаторов фильтра	Рекомендации
На экране отображается индикация "A3"	Замените фильтр HEPA NanoProtect Series 3 (FY2422)
На экране отображается индикация "C7"	Замените угольный фильтр NanoProtect (FY2420)
На экране попеременно отображается индикация "A3" и "C7"	Замените оба фильтра

- 1 Извлеките отслуживший воздушный фильтр, код которого указан на дисплее, и утилизируйте его (рис. (26)).

#### Примечание





- Не прикасайтесь к сетчатой поверхности и не нюхайте фильтры, так как в них скапливаются загрязняющие агенты из воздуха.

- 2 Снимите с новых фильтров упаковочный материал (рис. (3)).
- 3 Установите новые фильтры в прибор (рис. (6)).
- 4 Коснитесь кнопки сброса  и удерживайте ее в течение 3 секунд, чтобы сбросить показания счетчика срока службы фильтра (рис. (27)).





#### Примечание

- Мойте руки после замены фильтра.

## Принудительный сброс фильтра

- 1 Одновременно коснитесь кнопок  и  и удерживайте их в течение 3 секунд, чтобы войти в режим принудительного сброса фильтра (рис. (28)).  
 На дисплее отобразится код фильтра HEPA NanoProtect Series 3 (A3).
- 2 Коснитесь  и удерживайте в течение 3 секунд, чтобы выполнить принудительный сброс счетчика фильтра HEPA NanoProtect Series 3 (рис. (27)).
- 3 Когда счетчик фильтра HEPA NanoProtect Series 3 будет сброшен, на дисплее отобразится код угольного фильтра NanoProtect (C7) (рис. (29)).
- 4 Коснитесь  и удерживайте в течение 3 секунд, чтобы выполнить принудительный сброс счетчика угольного фильтра NanoProtect и выйти из режима сброса (рис. (30)).





## Смена типа фильтра

- 1 Одновременно коснитесь кнопок  и  и удерживайте их в течение 3 секунд, чтобы войти в режим смены типа фильтра (рис. (28)).  
 На дисплее отобразится код фильтра HEPA NanoProtect Series 3 (A3).
- 2 Коснитесь  , чтобы выбрать код нового фильтра (рис. (31)).
- 3 Коснитесь  и удерживайте в течение 3 секунд для подтверждения кода нового фильтра (рис. (32)).



#### Примечание

- Если после выбора кода нового фильтра с помощью кнопки  ни одна кнопка не будет нажата в течение 10 секунд, прибор автоматически подтвердит код нового фильтра.

- 4 После того как будет изменен тип первого фильтра, на дисплее отобразится код угольного фильтра NanoProtect (C7) (рис. ).
- 5 Коснитесь  для выбора нового кода второго фильтра (рис. ).
- 6 Коснитесь  и удерживайте в течение 3 секунд для подтверждения кода второго фильтра и выхода из режима смены типа фильтра (рис. ).





#### Примечание

- Если после выбора кода нового фильтра с помощью кнопки  ни одна кнопка не будет нажата в течение 10 секунд, прибор автоматически подтвердит код нового фильтра.

## 7 Устранение неисправностей

В данной главе приведены проблемы, которые наиболее часто возникают при эксплуатации прибора. Если приведенные ниже сведения не помогают устранить проблему, обратитесь в центр поддержки покупателей в вашей стране.

Проблема	Возможное решение
Подключенный к сети прибор не работает.	<ul style="list-style-type: none"><li>На экране отображается код замены фильтра, но вы еще не заменили соответствующий фильтр. Прибор будет заблокирован, если вы продолжите пользоваться отслужившим фильтром. В этом случае необходимо заменить фильтр и сбросить показания счетчика срока службы.</li></ul>
Включенный прибор не работает.	<ul style="list-style-type: none"><li>Отображается код замены фильтра, но вы не заменили соответствующий фильтр, и прибор заблокирован. В этом случае необходимо заменить фильтр и сбросить показания счетчика срока службы.</li></ul>
Прибор выключается самостоятельно.	<ul style="list-style-type: none"><li>Прибор автоматически перезагружается и переходит к предыдущему режиму, когда возобновляется питание.</li></ul>
Существенно снизилась мощность потока воздуха, поступающего из отверстия для выхода воздуха.	<ul style="list-style-type: none"><li>Загрязнен фильтр предварительной очистки. Очистите фильтр предварительной очистки (см. главу "Очистка").</li></ul>
Качество воздуха не улучшается, хотя прибор работает долгое время.	<ul style="list-style-type: none"><li>Один из фильтров не установлен в прибор. Убедитесь, что все фильтры установлены в следующем порядке: 1) фильтр HEPA NanoProtect Series 3; 2) фильтр предварительной очистки.</li><li>На датчике качества воздуха скопилась влага. Высокий уровень влажности в помещении стал причиной скопления конденсата. Датчик качества воздуха должен быть сухим и чистым (см. главу "Очистка").</li></ul>
Цвет индикатора качества воздуха не меняется.	<ul style="list-style-type: none"><li>Датчик качества воздуха загрязнен. Очистите датчик качества воздуха (см. главу "Очистка").</li></ul>

Проблема	Возможное решение
При работе прибора ощущается странный запах.	<ul style="list-style-type: none"> <li>В начале эксплуатации прибора может ощущаться странный запах. Это нормально. Однако если прибор выделяет запах гари, обратитесь в местную торговую организацию Philips или авторизованный сервисный центр Philips. Причиной неприятного запаха также может быть загрязненный фильтр. В этом случае проведите очистку или замену соответствующего фильтра.</li> </ul>
Прибор работает слишком громко.	<ul style="list-style-type: none"> <li>Если прибор работает слишком громко, можно снизить скорость работы вентилятора. При использовании прибора в спальне по ночам выбирайте режим "Сон".</li> </ul>
На приборе по-прежнему горит индикатор замены фильтра, хотя замена фильтра уже была проведена.	<ul style="list-style-type: none"> <li>Возможно, вы не выполнили сброс счетчика срока службы фильтра. Подключите прибор к сети, включите его с помощью кнопки , а затем коснитесь кнопки сброса  и удерживайте ее в течение 3 секунд.</li> </ul>
На дисплее отображается код ошибки "E1", "E2", "E3" или "E4".	<ul style="list-style-type: none"> <li>Устройство неисправно. Обратитесь в центр поддержки потребителей в вашей стране.</li> </ul>

## 8 Гарантия и обслуживание

При возникновении проблемы, а также при необходимости получения информации зайдите на веб-сайт компании Philips [www.philips.com](http://www.philips.com) или обратитесь в центр поддержки потребителей в вашей стране (номер телефона центра указан на гарантийном талоне). Если в вашей стране нет центра поддержки потребителей Philips, обратитесь по месту приобретения изделия.

### Заказ запчастей и аксессуаров

При необходимости замены старой или приобретения дополнительной детали посетите торговую организацию Philips или зайдите на веб-сайт [www.philips.com/support](http://www.philips.com/support).

Если при заказе запасных частей возникли проблемы, обратитесь в центр поддержки потребителей Philips в вашей стране (номер телефона центра указан на гарантийном талоне).

## 9 Примечания

---

### Электромагнитные поля (ЭМП)

Этот прибор Philips соответствует всем применимым стандартам и нормам по воздействию электромагнитных полей.

---

### Соответствие стандартам ЭМП

Koninklijke Philips N.V. производит и продает различные изделия потребительского назначения, которые, как и любые электронные устройства, способны излучать и принимать электромагнитные сигналы.

Одним из ключевых принципов Philips является забота о здоровье и безопасности клиентов, соответствие всем применимым законодательным мерам и существующим стандартам безопасности EMF.

Компания Philips стремится разрабатывать, производить и распространять на рынке продукцию, которая не оказывает вредного влияния на здоровье людей. Philips подтверждает, что при правильной эксплуатации продукция является безопасной, согласно проведенным на сегодняшний день научным исследованиям.

Philips принимает активное участие в развитии международных стандартов ЭМП и стандартов безопасности, что позволяет планировать дальнейшие шаги по развитию стандартизации и интеграции продукции Philips.

---

### Утилизация

После окончания срока службы не выбрасывайте прибор вместе с бытовыми отходами. Передайте его в специализированный пункт для дальнейшей утилизации. Таким образом вы сможете защитить окружающую среду.



# EAC

Очиститель воздуха  
AC2887/10, AC2882/10  
220-240V~ 50/60Hz  
60W

Изготовитель:  
"Филипс Консьюмер Лайфстайл Б.В.",  
Туссендиепен 4, 9206 АД, Драхтен,  
Нидерланды

Импортер на территорию России и  
Таможенного Союза:  
ООО "ФИЛИПС", Российская Федерация,  
123022 г. Москва, ул. Сергея Макеева, д.13,  
тел. +7 495 961-1111

Импортер на территорию России и  
Таможенного Союза принимает претензии  
потребителей в случаях, предусмотренных  
Законом РФ «О защите прав потребителей  
» 07.02.1992 N 2300-1», в отношении товара,  
приобретенного на территории Российской  
Федерации

Для бытовых нужд

Дата изготовления указана на изделии.

Сделано в Китае

Русский



## 8 ضمانتنامه و خدمات پس از فروش

برای کسب اطلاعات یا رفع اشکال دستگاه خود، لطفاً از وب سایت Philips به آدرس [www.philips.com](http://www.philips.com) بازدید فرمایید یا با مرکز خدمات پس از فروش Philips در کشور خود تماس بگیرید (برای دسترسی به شماره تلفن این مراکز در سراسر جهان به برگ ضمانت نامه مراجعه کنید). اگر در کشور شما مرکز خدمات پس از فروش Philips وجود ندارد به فروشنده دستگاه خود مراجعه نمایید.

### سفارش دادن قطعات یا وسایل جانبی

اگر می‌خواهید قطعه‌ای از دستگاه را تعویض کنید یا قطعه اضافی خریداری کنید، به فروشنده Philips یا به سایت [www.philips.com/support](http://www.philips.com/support) مراجعه کنید. اگر در فراهم کردن قطعات با مشکل مواجه شدید، لطفاً به مرکز خدمات پس از فروش Philips در کشور خود مراجعه کنید (برای دسترسی به شماره تلفن این مراکز در سراسر جهان به برگ ضمانت نامه مراجعه کنید).

## 9 اطلاعاتها

### میدان الکترومغناطیسی (EMF)

این دستگاه Philips با کلیه قوانین و استانداردهای کاربرپذیر میدان‌های الکترومغناطیسی مطابقت دارد.

### مطابقت با EMF

Koninklijke Philips N.V. محصولات بسیاری را برای مشتریانی که علاقمند به لوازم خانگی الکترونیکی با قابلیت دریافت و ارسال سیگنال الکترومغناطیسی هستند ساخته و می‌فروشد.



یکی از اصول اساسی Philips در تجارت، اتخاذ کلیه اقدامات ضروری ایمنی و سلامت در محصولات خود برای رعایت همه شرایط حقوقی و برخورداری از استانداردهای EMF قابل اجرا در زمان تولید محصول است.

Philips متعهد شده است محصولاتی را طراحی و تولید کرده و وارد بازار کند که هیچ‌گونه عوارض جانبی برای سلامت افراد در بر نداشته باشد. Philips تأیید می‌کند که اگر از محصولاتش برای اهداف مورد نظر به نحو صحیح استفاده شود، طبق شواهد علمی موجود، این محصولات از ایمنی لازم برای استفاده برخوردار می‌باشند.

Philips در پیشرفت استانداردهای ایمنی و EMF بین‌المللی نقش فعالی را ایفا می‌کند این امر Philips را قادر ساخته است تا در تولید محصولات جدید خود از استانداردهای پیشرفته‌تری استفاده کند.

### بازیافت

پس از پایان عمر دستگاه، آن را همراه با زباله‌های معمولی خانگی دور نیندازید بلکه این کار را طبق قوانین جمع‌آوری و بازیافت محلی خود انجام دهید. با این کار در حقیقت به حفظ محیط زیست خود کمک کرده‌اید.





اشکال	راه حل ممکن
<ul style="list-style-type: none"> <li>فیلتر را عوض کرده‌ام اما دستگاه همچنان نشان می‌دهد فیلتر را عوض کنید.</li> </ul>	<ul style="list-style-type: none"> <li>ممکن است تایمر طول عمر فیلتر را بازنشانی نکرده باشید. دستگاه را به برق بزنید.  را لمس کنید تا دستگاه روشن شود و دکمه بازنشانی  را لمس کرده و 3 ثانیه نگهدارید.</li> </ul>
<ul style="list-style-type: none"> <li>کدهای خطای "E1"، "E2"، "E3" یا "E4" روی صفحه نشان داده می‌شود.</li> </ul>	<ul style="list-style-type: none"> <li>دستگاه درست کار نمی‌کند. با مرکز خدمات پس از فروش در کشور خود تماس بگیرید.</li> </ul>

# 7 عیب‌یابی

خلاصه ای از اشکالاتی که ممکن است معمولاً هنگام کار با دستگاه برای شما پیش آید در این بخش گنجانده شده است. اگر نتوانستید با استفاده از این اطلاعات اشکال دستگاه خود را برطرف کنید. با مرکز خدمات پس از فروش مستثیری در کشور خود تماس بگیرید.

اشکال	راه حل ممکن
دوشاخه دستگاه به پریز زده شده است ولی کار نمی‌کند.	• کد تعویض فیلتر روی صفحه نشان داده شده است اما هنوز فیلتر مورد نظر را تعویض نکرده‌اید. اگر به استفاده از فیلتر منقضی شده ادامه دهید. دستگاه قفل خواهد شد. در این صورت، فیلتر را تعویض کرده و تایمر طول عمر فیلتر را بازنشانی کنید.
دستگاه روشن است ولی کار نمی‌کند.	• کد تعویض فیلتر به طور مداوم روشن است اما فیلتر مورد نظر را عوض نکرده‌اید. به همین دلیل دستگاه قفل شده است. در این صورت، فیلتر را تعویض کرده و تایمر طول عمر فیلتر را بازنشانی کنید.
دستگاه به طور ناگهانی خاموش می‌شود.	• دستگاه به طور خودکار خاموش و روشن شده. وقتی اتصال برق برقرار شد. به حالت قبلی برمی‌گردد.
جریان هوایی که از خروجی هوا بیرون می‌آید به طور قابل توجهی ضعیف‌تر از قبل می‌باشد.	• فیلتر اولیه کثیف است. فیلتر اولیه را تمیز کنید (به بخش "تمیز کردن" مراجعه کنید).
با وجود اینکه دستگاه به مدت طولانی کار کرده است. اما کیفیت هوا تغییر نکرده است.	• یک از فیلترها در دستگاه قرار نگرفته است. مطمئن شوید همه فیلترها به درستی طبق ترتیب زیر نصب شده‌اند. با داخلی‌ترین فیلتر شروع کنید: (1) فیلتر NanoProtect HEPA Series 3؛ (2) فیلتر اولیه. • حسگر کیفیت هوا خیس است. میزان رطوبت در اتاق بسیار بالا بوده و موجب میعان و ایجاد قطرات آب شده است. مطمئن شوید حسگر کیفیت هوا تمیز و خشک باشد (به بخش "تمیز کردن" مراجعه کنید).
رنگ چراغ کیفیت هوا همیشه یک رنگ باقی می‌ماند.	• حسگر کیفیت هوا کثیف است. حسگر کیفیت هوا را تمیز کنید (به بخش "تمیز کردن" مراجعه کنید).
دستگاه بوی غیرطبیعی ایجاد می‌کند.	• چند بار اول که از دستگاه استفاده می‌کنید. ممکن است بوی پلاستیک ایجاد شود. این امر عادی است. اما اگر دستگاه بوی سوختگی ایجاد کرد. به فروشنده Philips یا مرکز خدمات مجاز Philips مراجعه کنید. همچنین هنگامی که فیلتر کثیف است. دستگاه ممکن است بوی نامطبوعی ایجاد کند. در این صورت، فیلتر مورد نظر را تمیز یا تعویض کنید.
صدای دستگاه بسیار بلند است.	• اگر صدای دستگاه خیلی بلند است. می‌توانید سرعت فن را به سرعت پایین‌تر تغییر دهید. وقتی از دستگاه هنگام شب در اتاق خواب استفاده می‌کنید. حالت خواب را انتخاب کنید.

## تعویض نوع فیلتر

- 1  و  را همزمان به مدت 3 ثانیه لمس کنید تا به حالت تغییر نوع فیلتر وارد شوید (شکل 28).  
ل. کد (A3) فیلتر NanoProtect HEPA Series 3 در صفحه نشان داده می‌شود.
- 2  را لمس کرده و کد فیلتر جدیدی که می‌خواهید مورد استفاده قرار دهید را انتخاب کنید (شکل 31).
- 3  را لمس کرده و 3 ثانیه نگهدارید تا کد فیلتر جدید تأیید شود (شکل 32).

توجه

- پس از اینکه با استفاده از دکمه  کد فیلتر جدید را انتخاب کردید، اگر به مدت 10 ثانیه دکمه‌های دیگر را لمس نکنید، دستگاه به طور خودکار کد فیلتر جدید را تأیید می‌کند.

- 4 پس از اینکه اولین نوع فیلتر تعویض شد، کد (C7) فیلتر Nanoprotect AC روی صفحه نشان داده می‌شود (شکل 29).
- 5  را لمس کرده و کد جدید دومین فیلتر را انتخاب کنید (شکل 33).
- 6  را لمس کرده و 3 ثانیه نگهدارید تا کد جدید دومین فیلتر تأیید شده و از حالت تعویض نوع فیلتر خارج شوید. (شکل 34).

توجه

- پس از اینکه با استفاده از دکمه  کد فیلتر جدید را انتخاب کردید، اگر به مدت 10 ثانیه دکمه‌های دیگر را لمس نکنید، دستگاه به طور خودکار کد فیلتر جدید را تأیید می‌کند.

## 6 تعویض فیلتر

### آشنایی با قفل حفاظت هوای سالم

این دستگاه مجهز به قفل حفاظت هوای سالم می‌باشد تا اطمینان حاصل شود که هنگام عملکرد دستگاه، فیلتر تصفیه در وضعیت بهینه قرار گرفته‌اند. وقتی فیلترها منقضی شوند، کد فیلتر روی صفحه نمایش شده که نشان می‌دهد باید فیلترها را تعویض کنید. اگر تا 14 روز فیلترها تعویض نشوند، عملکرد دستگاه متوقف شده و قفل می‌شود.

### تعویض فیلترها (شکل 25)

توجه

- فیلترهای تصفیه هوا قابل شستن نیست و قابل تمیز شدن بوسیله جاروبرقی نمی‌باشد.
- دستگاه را قبل از تعویض فیلترها خاموش کنید.

وضعیت چراغ هشدار فیلتر	اقدام لازم
A3 روی صفحه نشان داده می‌شود	تعویض فیلتر NanoProtect HEPA (Series 3) (FY2422)
C7 روی صفحه نشان داده می‌شود	تعویض فیلتر NanoProtect AC (FY2420)
A3 و C7 روی صفحه به طور متناوب نشان داده می‌شوند	هر دو فیلتر را تعویض کنید

1 فیلتر تصفیه هوای منقضی شده را طبق کد فیلتری که روی صفحه نشان داده شده است، خارج کنید و به آرامی فیلتر منقضی شده را در سطل زباله قرار دهید (شکل 26).

توجه

- سطح شیاردار فیلتر را لمس نکنید یا فیلترها را نبویید، زیرا آلاینده‌ها را از هوا جمع می‌کنند.

2 همه مواد بسته‌بندی فیلترهای جدید را جدا کنید (شکل 3).

3 فیلترهای جدید را در دستگاه قرار دهید (شکل 6).  
4 دکمه بازنشانی را لمس کرده و 3 ثانیه نگهدارید تا تایمر طول عمر فیلتر بازنشانی شود (شکل 27).

توجه

- بعد از تعویض فیلتر، دستهای خود را بشویید.

### بازنشانی اجباری فیلتر

1 1 و 2 را به طور همزمان به مدت 3 ثانیه لمس کنید تا به حالت بازنشانی اجباری فیلتر وارد شوید (شکل 28).

ل. کد (A3) فیلتر NanoProtect HEPA Series 3 روی صفحه نشان داده می‌شود.

2 2 را لمس کرده و 3 ثانیه نگهدارید تا طول عمر فیلتر NanoProtect HEPA Series 3 بازنشانی شود (شکل 27).

3 وقتی طول عمر فیلتر NanoProtect HEPA Series 3 بازنشانی شد، کد (C7) فیلتر NanoProtect AC در صفحه نشان داده می‌شود (شکل 29).

4 2 را لمس کرده و 3 ثانیه نگهدارید تا طول عمر فیلتر NanoProtect AC بازنشانی شده و از حالت بازنشانی اجباری فیلتر خارج شوید. (شکل 30).

### توجه

- برای بهینه‌سازی طول عمر فیلتر اولیه، مطمئن شوید بعد از تمیزکاری، کاملاً خشک باشد.
- بعد از کار با فیلتر، دستهای خود را بشویید.

## 6 فیلتر اولیه را به دستگاه برگردانید (شکل 7).

### توجه

- مطمئن شوید کناره دستگاه با دو گیره به سمت شما قرار گرفته باشد. و اینکه همه چنگک‌های فیلتر اولیه به درستی به دستگاه تصفیه متصل شده باشند.

7 برای متصل کردن مجدد صفحه جلویی، ابتدا صفحه را روی دستگاه سوار کنید (1). سپس به آرامی صفحه را روی بدنه دستگاه (2) فشار دهید (شکل 8).

8 دکمه بازنشانی  را لمس کرده و 3 ثانیه نگهدارید تا زمان تمیز کردن فیلتر اولیه بازنشانی شود. (شکل 24).

## تمیز کردن حسگر کیفیت هوا

برای عملکرد بهینه دستگاه تصفیه، هر 2 ماه یک بار حسگر کیفیت هوا را تمیز کنید. اگر از دستگاه تصفیه در محیط‌های پر گرد و خاک استفاده می‌کنید، آنها را در دفعات بیشتری تمیز کنید.

### توجه

- هنگامیکه میزان رطوبت اتاق بسیار بالا باشد، این امکان وجود دارد که در حسگر کیفیت هوا میعان رخ دهد و قطرات آب تشکیل شوند. در نتیجه، چراغ کیفیت هوا ممکن است کیفیت هوا را بد نشان دهد حتی اگر کیفیت هوا خوب باشد. در این صورت باید حسگر کیفیت هوا را تمیز کرده یا از یکی از تنظیمات دستی سرعت استفاده کنید.

- 1 دستگاه تصفیه هوا را خاموش کرده و از برق بکشید.
- 2 قسمت ورودی و خروجی حسگر کیفیت هوا را با یک برس نرم تمیز کنید (شکل 18).
- 3 درپوش حسگر کیفیت هوا را بردارید (شکل 19).
- 4 حسگر کیفیت هوا، گرد و خاک قسمت ورودی و خروجی را با پارچه نخی نرم و مرطوب، به آرامی تمیز کنید (شکل 20).
- 5 با پارچه نخی خشک آنها را خشک کنید.
- 6 درپوش حسگر کیفیت هوا را سر جایش قرار دهید (شکل 21).

## تمیز کردن فیلتر اولیه (شکل 22)

اقدام لازم	وضعیت چراغ هشدار فیلتر
فیلتر اولیه را تمیز کنید	F <sub>0</sub> روی صفحه نشان داده می‌شود

- 1 دستگاه تصفیه هوا را خاموش کرده و از برق بکشید.
- 2 قسمت پایین صفحه جلویی را بکشید و آن را از دستگاه خارج کنید (شکل 4).
- 3 دو گیره را به سمت پایین فشار داده و فیلتر اولیه را به سمت خودتان بکشید (شکل 5).
- 4 فیلتر اولیه را زیر شیر آب، بشویید. اگر فیلتر اولیه خیلی کثیف است، با استفاده از برس نرم، گرد و خاک آن را پاک کنید (شکل 23).
- 5 هوا فیلتر اولیه را خشک می‌کند.



## 5 تمیز کردن

توجه

- همیشه قبل از تمیزکاری، دستگاه تصفیه هوا را خاموش کرده و از برق بکشید.
- هرگز دستگاه را در آب یا مایع دیگری فرو نکنید.
- هیچگاه از مواد پاک‌کننده زبر، قوی یا قابل اشتعال مانند وایتکس یا الکل برای تمیز کردن قطعات دستگاه استفاده نکنید.
- فقط فیلتر اولیه قابل شستشو می‌باشد. فیلتر تصفیه هوا قابل شستن نیست و قابل تمیز شدن بوسیله جاروبرقی نمی‌باشد.

### برنامه تمیز کردن دستگاه

فرکانس	روش تمیز کردن
در صورت لزوم	سطح دستگاه را با پارچه نرم و خشک پاک کنید.
وقتی F0 روی صفحه نشان داده می‌شود	فیلتر اولیه را تمیز کنید
هر دو ماه یک بار	حسگرهای کیفیت هوا را تمیز کنید

### تمیز کردن بدنه دستگاه

برای جلوگیری از جمع گرد و خاک، مرتباً درون و بیرون دستگاه تصفیه هوا را تمیز کنید.



- 1 از یک پارچه نرم و خشک برای تمیز کردن داخل و خارج دستگاه تصفیه هوا استفاده کنید.
- 2 خروجی هوا را نیز می‌توانید با یک پارچه نرم و خشک تمیز کنید.

## استفاده از عملکرد روشن/خاموش کردن چراغ

توجه

- عملکرد تنظیم نور فقط در AC2887 وجود دارد.

با دکمه تنظیم نور می‌توانید چراغ کیفیت هوا، صفحه نمایش و نشانگرهای عملکرد را در صورت لزوم روشن یا خاموش کنید.

- 1 دکمه تنظیم نور  را یک بار لمس کنید. چراغ کیفیت هوا کم‌نور می‌شود.
- 2 دوباره دکمه تنظیم نور  را لمس کنید. چراغ کیفیت هوا خاموش می‌شود. صفحه نمایش و نشانگرهای عملکرد روشن می‌شوند ولی چراغ‌ها کم‌نور شده و "—" در صفحه نمایش داده می‌شود.
- 3 برای بار سوم، دکمه تنظیم نور  را لمس کنید. همه چراغ‌ها دوباره روشن می‌شوند.

## توجه

- در حالت خواب، "SL" به مدت یک دقیقه در صفحه نشان داده می‌شود. بعد از آن، همه چراغ‌ها خاموش شده و صفحه با نمایش "کم نور می‌شود." می‌توانید چراغ‌ها را به صورت دستی با لمس  روشن کنید.

## دستی

- دکمه سرعت فن  را پشت سر هم لمس کنید تا سرعت فن مورد نظرتان انتخاب شود (شکل 16).

## توربو (t)

در حالت توربو، دستگاه با بالاترین سرعت کار می‌کند.

- دکمه سرعت فن  را برای انتخاب حالت توربو (t) لمس کنید (شکل 15).

## تنظیم تایمر

## توجه

- عملکرد تایمر فقط در AC2887 وجود دارد.

با تایمر، دستگاه می‌تواند برای چند ساعت کار کند. وقتی زمان تنظیم شده سپری شد، دستگاه به طور خودکار خاموش می‌شود.

- دکمه تایمر  را چند بار لمس کرده و مدت زمانی که می‌خواهید دستگاه کار کند را انتخاب کنید (شکل 17).



ل. تایمر فواصل زمانی تنظیم شده 1، 4 یا 8 ساعت دارد.

برای غیرفعال کردن تایمر، به طور مکرر دکمه تایمر  را لمس کنید تا زمانیکه "--" در صفحه نمایش داده شود.

## توجه



- اگر تایمر را یک بار تنظیم کرده باشید، دفعه بعد که از تایمر استفاده می‌کنید، از زمان تنظیم شده قبلی شروع می‌کند.

## تغییر تنظیم حالت خودکار

می‌توانید از بین حالت عمومی ، حالت آلودگی  و حالت ویروس و باکتری  انتخاب کنید.



## حالت عمومی

حالت عمومی به صورتی طراحی شده است که به طور موثری آلاینده‌های هوا مانند pm2.5 را از بین می‌برد.

- برای انتخاب حالت عمومی، دکمه حالت خودکار  را لمس کنید (شکل 11).
- ل. خودکار (A) و  در صفحه نشان داده می‌شوند.



## حالت آلرژی‌زا

حالت آلرژی‌زا به صورتی طراحی شده است که می‌تواند به طور موثر موارد ایجاد کننده آلرژی مانند گرده و موی حیوانات خانگی را از بین ببرد.

- دکمه حالت خودکار  را برای انتخاب حالت آلرژی‌زا (شکل 12) لمس کنید.
- ل. خودکار (A) و  در صفحه نشان داده می‌شوند.

## حالت ویروس و باکتری

حالت ویروس و باکتری به صورتی طراحی شده است که می‌تواند به طور موثری ویروس‌ها و باکتری‌هایی همچون استافیلوکوک آلبوس و H1N1 را از بین ببرد.

- دکمه حالت خودکار  را برای انتخاب حالت ویروس و باکتری لمس کنید (شکل 13).
- ل. خودکار (A) و  در صفحه نشان داده می‌شوند.

## تغییر سرعت فن

سرعت‌های مختلفی برای فن وجود دارد. می‌توانید حالت خواب (SL)، سرعت 1، 2، 3 یا حالت توربو (t) را انتخاب کنید.

## حالت خواب (SL)

در حالت خواب، دستگاه با سرعت خیلی کم و بدون صدا عمل می‌کند.

- دکمه سرعت فن  را لمس کنید تا حالت خواب (SL) انتخاب شود (شکل 14).

## 3 شروع به کار

### نصب فیلترها

توجه

- قبل از نصب فیلترها مطمئن شوید دستگاه تصفیه هوا از پریز برق کشیده شده باشد.
- دقت کنید سمتی از فیلتر که برجسب دارد به طرف شما قرار گیرد.

- 1 همه قسمت‌های بسته‌بندی شده فیلترهای تصفیه هوا را خارج کنید (شکل 3).
- 2 قسمت پایین صفحه جلویی را بکشید و آن را از دستگاه خارج کنید (شکل 4).
- 3 دو گیره را به سمت پایین فشار داده و فیلتر اولیه را به سمت خودتان بکشید (شکل 5).
- 4 فیلترهای تصفیه هوا که از بسته‌بندی خارج شده‌اند را در دستگاه قرار دهید (شکل 6).
- 5 فیلتر اولیه را به دستگاه برگردانید (شکل 7).

توجه

- مطمئن شوید کناره دستگاه با دو گیره به سمت شما قرار گرفته باشد. و اینکه همه چنگک‌های فیلتر اولیه به درستی به دستگاه تصفیه متصل شده باشند.

- 6 برای متصل کردن مجدد صفحه جلویی، قسمت بالای صفحه جلویی را در بالای تصفیه هوا (1) فشار دهید. سپس به آرامی صفحه را روی بدنه تصفیه هوا (2) فشار دهید (شکل 8).
- 7 بعد از نصب فیلترها، دست‌هایتان را کاملاً بشوید.



## 4 استفاده از دستگاه

### مفهوم چراغ کیفیت هوا

رنگ چراغ کیفیت هوا	سطح کیفیت هوا
آبی	خوب
آبی-بنفش	متوسط
قرمز-بنفش	ناسالم
قرمز	بسیار ناسالم

با روشن شدن تصفیه هوا، چراغ کیفیت هوا به طور خودکار روشن شده و همه رنگ‌ها به ترتیب روشن می‌شوند. بعد از حدود 30 ثانیه، حسگرهای کیفیت هوا، رنگی که مطابق با کیفیت هوای محیط ذرات هوا می‌باشد را انتخاب می‌کنند.

### روشن و خاموش کردن

- 1 دوشاخه دستگاه را به پریز برق بزنید.
- 2  را لمس کنید تا دستگاه روشن شود (شکل 9).
  - دستگاه بوق می‌زند.
  - دستگاه به طور پیش‌فرض در حالت عمومی کار می‌کند.
  - پس از اندازه‌گیری کیفیت هوا در مدت زمان کوتاه، حسگر کیفیت هوا به طور خودکار رنگ چراغ کیفیت هوا را انتخاب می‌کند.
  - در AC2887، هنگام گرم شدن دستگاه، " --- " در صفحه نمایش نشان داده می‌شود. پس از اندازه‌گیری ذرات هوا، دستگاه به حالت خودکار وارد شده و XX در صفحه نشان داده می‌شود (شکل 10).
  - در AC2882، پس از اندازه‌گیری ذرات هوا، دستگاه در حالت خودکار شروع به کار کرده و  در صفحه نشان داده می‌شود (شکل 11).
- 3 برای خاموش کردن دستگاه،  را لمس کرده و 3 ثانیه نگهدارید.

توجه

- اگر دستگاه تصفیه هوا بعد از خاموش شدن همچنان به برق متصل باشد، وقتی دوباره روشن شود، با تنظیمات قبلی کار خواهد کرد.

## 2 دستگاه تصفیه هوا

### نمای کلی کنترل‌ها (شکل 2)

در AC2887

H	دکمه روشن/خاموش
I	دکمه تنظیم نور
J	دکمه حالت خودکار
K	صفحه نمایش
L	نماد حالت عمومی
M	نماد حالت آلرژی‌زا
N	نماد حالت ویروس و باکتری
O	دکمه سرعت فن
P	دکمه تایمر
Q	دکمه بازنشانی

در AC2882

H	دکمه روشن/خاموش
I	دکمه حالت خودکار
J	صفحه نمایش
K	نماد حالت عمومی
L	نماد حالت آلرژی‌زا
M	نماد حالت ویروس و باکتری
N	دکمه سرعت فن
O	دکمه بازنشانی

به دنیای محصولات Philips خوش آمدید. به شما برای خرید این محصول تبریک می‌گوییم!

برای استفاده بهینه از خدمات پس از فروش Philips، دستگاه خود را در سایت [www.philips.com/welcome](http://www.philips.com/welcome) ثبت نام کنید.

### نمای کلی دستگاه (شکل 1)

A	صفحه کنترل دستگاه
B	چراغ کیفیت هوا
C	حسگرهای کیفیت هوا
D	فیلتر NanoProtect HEPA Series 3 (FY2422)*
E	فیلتر NanoProtect AC (FY2420)*
F	فیلتر اولیه
G	صفحه جلویی

\* از این پس به فیلتر تصفیه هوا گفته می‌شود

- قبل از روشن کردن دستگاه، بررسی کنید همه فیلترها به طور صحیح نصب شده باشند.
- فقط از فیلترهای اصلی Philips که برای این دستگاه ساخته شده‌اند، استفاده کنید. از فیلترهای دیگر استفاده نکنید.
- احتراق فیلتر ممکن است باعث خطرهای جبران‌ناپذیر و/یا به خطر انداختن زندگی افراد دیگر شود. از فیلتر به منظور سوخت یا برای اهداف مشابه استفاده نکنید.
- با اجسام سخت به دستگاه (به‌ویژه به خروجی و ورودی هوا) ضربه نزنید.
- همیشه دستگاه را با دسته‌ای که در پشت آن قرار گرفته است، بلند کنید یا حرکت دهید.
- برای جلوگیری از عملکرد نادرست دستگاه یا آسیب‌های فیزیکی، انگشت یا اجسام را در ورودی یا خروجی هوای دستگاه وارد نکنید.
- چنانچه از حشره‌کش‌های نوع دودی استفاده کرده‌اید یا در مکان‌هایی که در آن باقی‌مانده‌های چربی، بخار یا شعله‌های شیمیایی وجود دارد، از دستگاه استفاده نکنید.
- در کنار دستگاه‌های گازی، گرمایشی یا بخاری‌ها، از این دستگاه استفاده نکنید.
- همیشه پس از استفاده و قبل از تمیز کردن یا انجام مراقبت‌های دیگر یا تعویض فیلترها، دستگاه را از برق بکشید.
- در اتاق‌هایی با تغییرات زیاد دما، از دستگاه استفاده نکنید. زیرا این امر باعث ایجاد میعان و قطرات آب درون دستگاه می‌شود.
- برای جلوگیری از تداخل با امواج، دستگاه را نسبت به دستگاه‌های الکتریکی که از امواج رادیویی هوایی استفاده می‌کنند مانند تلویزیون، رادیو، و ساعت‌های کنترلی رادیویی، حداقل 2 متر فاصله دهید.
- این دستگاه فقط برای استفاده‌های خانگی در شرایط عادی ساخته شده است.
- در محیط‌های خیس یا در مکان‌هایی با دمای محیطی بالا مانند حمام، دستشویی یا آشپزخانه، از دستگاه استفاده نکنید.
- این دستگاه، کربن مونوکسید (CO) یا رادون (Rn) را از بین نمی‌برد. در صورت قرار گرفتن در فرآیندهای احتراقی و مواد شیمیایی خطرناک، نمی‌توان از این دستگاه بعنوان دستگاه ایمنی استفاده کرد.
- اگر می‌خواهید دستگاه را حرکت دهید، ابتدا آن را از منبع نیرو جدا کنید.
- با کشیدن سیم برق، دستگاه را حرکت ندهید.
- همیشه بعد از تعویض فیلترها، دست‌هایتان را بشویید.

# 1 اطلاعات مهم

## ایمنی

قبل از استفاده از دستگاه، این دفترچه راهنما را به دقت بخوانید و آن برای مراجعات بعدی نزد خود نگه دارید.

## خطر

- برای جلوگیری از خطر برق گرفتگی و/یا آتش‌سوزی، اجازه ندهید آب یا هر نوع مایع دیگر یا شوینده‌های قابل اشتعال وارد دستگاه شود.
- برای جلوگیری از خطر برق‌گرفتگی و/یا آتش‌سوزی، دستگاه را با آب، مایعات دیگر، یا شوینده‌ها (قابل اشتعال) نشویید.
- مواد قابل اشتعال مانند حشره‌کش‌ها یا خوشبوکننده‌ها را اطراف دستگاه اسپری نکنید.

## هشدار

- قبل از اتصال دستگاه به پریز برق بررسی کنید که ولتاژ مشخص شده روی دستگاه با ولتاژ برق محلی شما مطابقت داشته باشد.
- در صورتی که سیم برق آسیب دیده باشد برای جلوگیری از بروز خطر، آن را از طریق Philips، مرکز خدمات مجاز Philips یا افراد متخصص تعویض کنید.
- اگر دوشاخه، سیم برق یا خود دستگاه آسیب دیده است، از دستگاه استفاده نکنید.
- کودکان و افرادی که از توانایی جسمی، حسی و ذهنی کافی برخوردار نیستند یا تجربه و آگاهی ندارند نباید از این دستگاه

- استفاده کنند مگر اینکه دستورالعمل استفاده از دستگاه به آنها آموزش داده شده باشد یا زیر نظر فردی که مراقبت از آنها را به عهده دارد از آن استفاده نمایند.
  - کودکان را زیر نظر داشته باشید تا مطمئن شوید با دستگاه بازی نمی‌کنند.
  - ورودی و خروجی هوا را با قرار دادن اشیاء روی خروجی هوا یا جلوی ورودی هوا، مسدود نکنید.
  - مراقب باشید اشیاء خارجی از طریق خروجی هوا وارد دستگاه نشوند.
- ## احتیاط
- این دستگاه جایگزین مناسبی برای تهویه مناسب، تمیزکننده مکشی یا استفاده از هود یا فن هنگام پخت و پز نمی‌باشد.
  - اگر سوکت برقی که برای روشن کردن دستگاه استفاده می‌شود، اتصال ضعیفی داشته باشد، دوشاخه دستگاه داغ می‌شود. مطمئن شوید دستگاه را به سوکت مناسب برق متصل کرده‌اید.
  - همیشه از دستگاه در یک سطح ثابت، خشک، صاف و افقی استفاده کنید.
  - در قسمت عقب و اطراف دستگاه حداقل 20 سانتی‌متر و بالای دستگاه حداقل 30 سانتی‌متر، فضای خالی قرار دهید.
  - روی دستگاه چیزی قرار ندهید.
  - روی دستگاه ننشینید یا روی آن نایستید.
  - نشستن یا ایستادن روی دستگاه ممکن است باعث جراحت شخصی شود.
  - برای جلوگیری از ریختن قطرات آب در دستگاه، آن را به طور مستقیم زیر دستگاه تهویه هوا قرار ندهید.

## فهرست مطالب

73	7	عیب‌یابی
75	8	ضمانت‌نامه و خدمات پس از فروش
75		سفرارش دادن قطعات یا وسایل جانبی
75	9	اطلاعیه‌ها
75		میدان الکترومغناطیسی (EMF)
75		بازنیافت

64	1	اطلاعات مهم
64		ایمنی
66	2	دستگاه تصفیه هوا
66		نمای کلی دستگاه (شکل ①)
66		نمای کلی کنترلرها (شکل ②)
67	3	شروع به کار
67		نصب فیلترها
67	4	استفاده از دستگاه
67		مفهوم چراغ کیفیت هوا
67		روشن و خاموش کردن
68		تغییر تنظیم حالت خودکار
68		تغییر سرعت فن
68		تنظیم تایمر
69		استفاده از عملکرد روشن/خاموش کردن چراغ
69	5	تمیز کردن
69		برنامه تمیز کردن دستگاه
69		تمیز کردن بدنه دستگاه
70		تمیز کردن حسگر کیفیت هوا
70		تمیز کردن فیلتر اولیه (شکل ②②)
71	6	تعویض فیلتر
71		آشنایی با فیلتر حفاظت هوای سالم
71		تعویض فیلترها (شکل ②⑤)
71		بازنشانی اجباری فیلتر
72		تعویض نوع فیلتر





إذا احتجت إلى معلومات أو إذا واجهتك أي مشكلة، يُرجى زيارة موقع Philips على ويب [www.philips.com](http://www.philips.com) أو الاتصال بمركز خدمة المستهلك التابع لشركة Philips في بلدك (يمكنك العثور على رقم الهاتف في نشرة الضمان العالمية). في حال عدم وجود مركز خدمة للمستهلك في بلدك، يرجى زيارة موّزع منتجات Philips المحلي.

## الحقول الكهرومغناطيسية (EMF)

يتوافق جهاز Philips هذا مع كافة المعايير والقوانين القابلة للتطبيق والمتعلقة بالتعرّض للحقول المغناطيسية.

### التوافق مع EMF

شركة Koninklijke Philips Electronics N.V. بتصنيع وبيع العديد من المنتجات الموجهة للعملاء، والتي لها بشكل عام القدرة على إرسال واستقبال إشارات كهرومغناطيسية، مثلها مثل أي جهاز إلكتروني.

يقوم أحد مبادئ العمل الرائدة لـ Philips على اتخاذ كل تدابير الصحة والسلامة اللازمة للمنتجات الخاصة بنا، وذلك للامتثال لكل المتطلبات القانونية السارية وللالتزام بمعايير المجالات الكهرومغناطيسية (EMF) السارية وقت إنتاج هذه المنتجات.

وتلتزم Philips بتطوير وإنتاج وتسويق المنتجات التي لا تؤثر على الصحة سلبيًا، وتؤكد Philips أنه إذا تم التعامل مع منتجاتها بشكل صحيح للغرض المقصود منها، فسيكون استخدامها آمنًا وفقًا للدليل العلمي المتوفر اليوم.

وتلعب Philips دورًا حيويًا في وضع معايير السلامة و EMF الدولية، بما يمكن Philips من توقع تطورات أكثر في وضع المعايير لإدراجها مبكرًا في منتجاتها.

### إعادة التدوير

لا تتخلص من المنتج مع النفايات المنزلية العادية عند انتهاء فترة عمله، بل اعمد إلى تسليمه إلى مركز جميع رسمي لإعادة تدويره، عبر القيام بذلك، أنت تساهم في المحافظة على البيئة.

### طلب القطع والملحقات

إذا احتجت إلى تبديل قطعة أو كنت ترغب بشراء قطعة إضافية، اقصِد وكيل Philips لديك أو قم بزيارة الموقع [www.philips.com/support](http://www.philips.com/support).

إذا كنت جَد صعوبة في الحصول على القطع، يُرجى الاتصال بمركز خدمة المستهلك التابع لشركة Philips في بلدك (يمكنك العثور على رقم الهاتف في نشرة الضمان العالمية).



المشكلة	الحل المحتمل
لا يزال الجهاز يشير إلى وجود استبدال الفلتر، على الرغم من أنني قد استبدلته.	<ul style="list-style-type: none"> <li>من الممكن أنك لم تعد تعيين عداد وقت استهلاك الفلتر. اعمد إلى توصيل الجهاز والمس لتشغيل الجهاز ثم المس باستمرار زر إعادة التعيين  لمدة 3 ثوان.</li> </ul>
يتم عرض رموز الخطأ "E1" أو "E2" أو "E3" أو "E4" على الشاشة.	<ul style="list-style-type: none"> <li>الجهاز معطل. اتصل بمركز خدمة المستهلك في بلدك.</li> </ul>

## 7 استكشاف الأخطاء وإصلاحها

يلتص هذا الفصل المشاكل الأكثر شيوعاً التي قد تصادفها عند استخدام الجهاز، إذا لم تساعدك المعلومات التالية على حل مشكلتك، فيمكنك الاتصال بمركز خدمة المستهلك في بلدك.



المشكلة	الحل المحتمل
لا يعمل الجهاز على الرغم من توصيله بمصدر الطاقة.	<ul style="list-style-type: none"> <li>• يتم عرض رمز استبدال الفلتر على الشاشة على الرغم من أنك لم تقدم على استبدال الفلتر ذي الصلة. سيتم تأمين الجهاز في حال استمرت باستخدام الفلتر المنتهي الصلاحية. في هذه الحالة، استبدل الفلتر وأعد تعيين عداد وقت استهلاك الفلتر.</li> </ul>
الجهاز لا يعمل على الرغم من أنه قيد التشغيل.	<ul style="list-style-type: none"> <li>• تم عرض رمز استبدال الفلتر بشكل متواصل. ولكنك لم تستبدل الفلتر المعني. كما أنه تم تأمين الجهاز الآن. في هذه الحالة، استبدل الفلتر وأعد تعيين عداد وقت استهلاك الفلتر.</li> </ul>
يتوقف الجهاز عن التشغيل عرضياً.	<ul style="list-style-type: none"> <li>• تتم إعادة تشغيل الجهاز تلقائياً وينتقل إلى الوضع السابق عند استئناف تزويده بالطاقة.</li> </ul>
إن انسياب الهواء من مخرج الهواء أضعف بكثير مما كان عليه في السابق.	<ul style="list-style-type: none"> <li>• الفلتر الأولي متسخ. نظّف الفلتر الأولي (مراجعة فصل "التنظيف").</li> </ul>
ليس هناك أي تحسين في جودة الهواء على الرغم من أن الجهاز يعمل منذ فترة طويلة.	<ul style="list-style-type: none"> <li>• لم يتم وضع أحد الفلاتر في الجهاز. تأكد من تثبيت كل الفلاتر بشكل صحيح بالترتيب التالي: بدءاً بالفلتر الموجود في عمق الجهاز: (1) فلتر HEPA بتقنية NanoProtect السلسلة 3: 2) الفلتر الأولي.</li> <li>• إن جهاز استشعار جودة الهواء رطباً. إن مستوى الرطوبة في غرفتك عال جداً. ما يتسبب بتكاثف المياه. تأكد من أن جهاز استشعار جودة الهواء نظيف وجاف (مراجعة فصل "التنظيف").</li> </ul>
إن لون ضوء جودة الهواء هو دائماً نفسه.	<ul style="list-style-type: none"> <li>• إن جهاز استشعار جودة الهواء متسخ. نظّف جهاز استشعار جودة الهواء (مراجعة فصل "التنظيف").</li> </ul>
تنبعث رائحة غريبة من الجهاز.	<ul style="list-style-type: none"> <li>• قد تنبعث رائحة البلاستيك من الجهاز في المرات الأولى لاستخدامه. هذا أمر طبيعي. ولكن إن انبعثت رائحة حريق من الجهاز، فاتصل بوكيل Philips أو مركز خدمة معتمد من Philips. وقد تنبعث أيضاً رائحة كريهة من الجهاز عندما يكون الفلتر متسخاً. في هذه الحالة، نظّف الفلتر المعني أو استبدله بأخر جديد.</li> </ul>
يصدر الجهاز صوتاً قوياً.	<ul style="list-style-type: none"> <li>• إذا كان صوت الجهاز عالياً جداً، يمكنك تغيير سرعة المروحة إلى مستوى سرعة أقل. عند استخدام الجهاز في غرفة النوم في الليل، اختر وضع السكون.</li> </ul>

## تغيير نوع الفلتر

- 1 المس  في الوقت نفسه لمدة 3 ثوان للدخول إلى وضع تغيير نوع الفلتر. (الصورة 28).  
لـ يظهر رمز (A3) لـ فلتر HEPA بتقنية NanoProtect السلسلة 3 على الشاشة.
- 2 المس  لتحديد رمز الفلتر التابع للفلتر الجديد الذي ستستخدمه (الصورة 31).
- 3 المس  لمدة 3 ثوان لتأكيد رمز الفلتر الجديد. (الصورة 32).

### ملاحظة

- بعد تحديد رمز الفلتر للفلتر الجديد باستخدام الزر  . اذا لم تلمس أي من الأزرار الأخرى خلال 10 ثوان. سي قدم الجهاز تلقائيًا على تأكيد رمز الفلتر للفلتر الجديد.

- 4 يظهر الرمز (C7) لفلتر AC بتقنية NanoProtect على الشاشة بعد تغيير نوع الفلتر الأول (الصورة 29).
- 5 المس  لتحديد رمز الفلتر الجديد للفلتر الثاني (الصورة 33).
- 6 المس  باستمرار لمدة 3 ثوان لتأكيد رمز الفلتر الخاص بالفلتر الثاني والخروج من وضع تغيير نوع الفلتر (الصورة 34).

### ملاحظة

- بعد تحديد رمز الفلتر للفلتر الجديد باستخدام الزر  . اذا لم تلمس أي من الأزرار الأخرى خلال 10 ثوان. سي قدم الجهاز تلقائيًا على تأكيد رمز الفلتر للفلتر الجديد.

## 6 استبدال الفلتر

### فهم وظيفة قفل حماية الهواء الصحي

تم تجهيز هذا الجهاز مع قفل حماية الهواء الصحي للتأكد من أن فلتر تنقية الهواء في حالة مثالية عندما يكون الجهاز قيد التشغيل. عند اقتراب موعد انتهاء صلاحية الفلتر، يتم عرض رمز الفلتر على الشاشة للإشارة إلى ضرورة استبدالها. إذا لم يتم تبديل الفلتر في غضون 14 يومًا، فسيتوقف الجهاز عن التشغيل ويتم تأمينه.

### استبدال الفلتر (الصورة 25)

#### ملاحظة

- إن فلتر تنقية الهواء غير قابلة للغسل، أو للتنظيف بواسطة المكينة الكهربائية.
- أوقف تشغيل الجهاز قبل استبدال الفلتر.

اتبع الخطوة التالية	حالة ضوء تنبيه الفلتر
استبدال فلتر HEPA بتقنية NanoProtect السلسلة 3 (FY2422)	يتم عرض A3 على الشاشة
استبدال فلتر AC بتقنية NanoProtect (FY2420)	يتم عرض C7 على الشاشة
استبدال كلا الفلترين	يتم عرض A3 و C7 على الشاشة بالتناوب

1 فك فلتر تنقية الهواء المنتهي الصلاحية وفقًا لرمز الفلتر المعروض على الشاشة، ثم ضع الفلتر المنتهي الصلاحية بلطف في سلة المهملات (الصورة 26).

#### ملاحظة

- لا تلمس سطح الفلتر ذي الثنيات أو حاول شم الفلتر. إذ تكون قد تراكمت عليها ملوثات من الهواء.

2 انزع كل مواد التغليف عن الفلتر الجديدة (الصورة 3).

3 ضع الفلتر الجديدة في الجهاز (الصورة 6).

4 المس زر إعادة التعيين ← باستمرار لمدة 3 ثوان لإعادة تعيين عداد فترة استهلاك الفلتر. (الصورة 27).

#### ملاحظة

- اغسل يديك بعد تغيير الفلتر.

### فرض إعادة تعيين الفلتر

1 المس 1 و → في الوقت نفسه لمدة 3 ثوان للدخول إلى وضع فرض إعادة تعيين الفلتر (الصورة 28).  
لـ يظهر رمز (A3) لفلتر HEPA بتقنية NanoProtect السلسلة 3 على الشاشة.

2 المس ← باستمرار لمدة 3 ثوان لفرض إعادة تعيين وقت استهلاك فلتر HEPA بتقنية NanoProtect السلسلة 3 (الصورة 27).

3 يظهر الرمز (C7) لفلتر AC بتقنية NanoProtect بعد إعادة تعيين وقت استهلاك فلتر HEPA بتقنية NanoProtect السلسلة 3 (الصورة 29).

4 المس ← باستمرار لمدة 3 ثوان لفرض إعادة تعيين وقت استهلاك فلتر AC بتقنية NanoProtect والخروج من وضع فرض إعادة تعيين الفلتر (الصورة 30).

### ملاحظة

- لتمديد فترة استهلاك الفلتر الأولي. تأكد من خفيفه تمامًا بعد التنظيف.
- اغسل يديك بعد استخدام الفلتر.

6 أرجع الفلتر الأولي إلى مكانه في الجهاز (الصورة 7).

### ملاحظة

- تأكد من أن الجانب الذي يحتوي على مشبكين موجةً نحوك. ومن أن كل خطافات الفلتر الأولي مثبتة بالشكل المناسب بجهاز تنقية الهواء.

7 لإعادة تركيب اللوحة الامامية، ثبت اللوحة أولاً على سطح الجهاز (1). ثم اضغط برفق على اللوحة لتثبيتها على هيكل الجهاز (2) (الصورة 8).

8 المس زر إعادة التعيين  باستمرار لمدة 3 ثوان لإعادة تعيين وقت تنظيف الفلتر الأولي. (الصورة 24).

## تنظيف جهاز استشعار جودة الهواء

نظّف جهاز استشعار جودة الهواء كل شهرين للحصول على أداء مثالي لجهاز تنقية الهواء. نظّف بشكل أكثر تكرارًا إذا كنت تستخدم جهاز تنقية الهواء في بيئة مليئة بالغبار.

### ملاحظة

- عندما يكون مستوى الرطوبة في الغرفة عاليًا جدًا، فمن الممكن أن تتشكّل مياه التكاثف على جهاز استشعار جودة الهواء، ونتيجة لذلك، قد يشير ضوء جودة الهواء إلى أن جودة الهواء سيئة على الرغم من أنها جيدة. وفي هذه الحالة، عليك تنظيف جهاز استشعار جودة الهواء أو استخدام أحد إعدادات السرعة اليدوية.

1 أوقف تشغيل جهاز تنقية الهواء وافصله عن مأخذ الطاقة في الحائط.

2 نظّف مدخل جهاز استشعار جودة الهواء ومخرجه بواسطة فرشاة ناعمة (الصورة 18).

3 أزل غطاء جهاز استشعار جودة الهواء (الصورة 19).

4 نظّف جهاز استشعار جودة الهواء ومدخل الغبار ومخرجه باستخدام عود قطن مبلل قليلاً (الصورة 20).

5 ثم جففها كلها بواسطة عود أذن جاف.

6 أعد تركيب غطاء جهاز استشعار جودة الهواء (الصورة 21).

## تنظيف الفلتر الأولي (الصورة 22)

اتبع الخطوة التالية	حالة ضوء تنبيه الفلتر
تنظيف الفلتر الأولي	عرض F0 على الشاشة

1 أوقف تشغيل جهاز تنقية الهواء وافصله عن مأخذ الطاقة في الحائط.

2 اسحب الجزء السفلي من اللوحة الامامية لفكه من الجهاز (الصورة 4).

3 اضغط على المشبكين نحو الأسفل واسحب الفلتر الأولي باتجاهك (الصورة 5).

4 اغسل الفلتر الأولي تحت المياه الجارية، إذا كان الفلتر الأولي متسخًا جدًا، فاستخدم فرشاة ناعمة لتنظيف الغبار (الصورة 23).

5 جفف الفلتر الأولي بواسطة الهواء.

## 5 التنظيف

ملاحظة

- إذا قمت بتعيين المؤقت مرة واحدة، فسيبدأ في المرة القادمة من الوقت الذي حددته مسبقاً.

ملاحظة

- اعمد دائماً إلى إيقاف تشغيل جهاز تنقية الهواء وفصله عن المأخذ الكهربائي قبل تنظيفه.
- لا تغمر الجهاز بالمياه أو بأي سائل آخر على الإطلاق.
- لا تستخدم أبداً أي مواد تنظيف كاشطة أو قوية أو قابلة للاشتعال، مثل مادة التبييض أو الكحول لتنظيف أي جزء من الجهاز.
- الفلتر الأولي وحده قابل للغسل، إن فلتر تنقية الهواء غير قابل للغسل، أو للتنظيف بواسطة المكنسة الكهربائية.

### جدول التنظيف

التردد	طريقة التنظيف
عند الضرورة	امسح سطح الجهاز بقطعة قماش ناعمة وجافة
عند عرض F0 على الشاشة	تنظيف الفلتر الأولي
كل شهرين	تنظيف أجهزة استشعار جودة الهواء

### تنظيف هيكل الجهاز

يجب تنظيف جهاز تنقية الهواء من الداخل والخارج بصورة منتظمة لمنع تراكم الغبار.



- 1 استخدم قطعة قماش ناعمة وجافة لتنظيف جهاز تنقية الهواء من الداخل والخارج.
- 2 يمكنك أيضاً تنظيف مخرج الهواء بقطعة قماش ناعمة وجافة.

### استخدام وظيفة تشغيل/إيقاف تشغيل الضوء

ملاحظة

- يمكن تطبيق وظيفة تخفيف الضوء في AC2887 فقط.

يمكنك من خلال زر تخفيف الضوء تشغيل ضوء جودة الهواء أو وشاشة العرض ومؤشرات الوظيفة أو إيقاف تشغيلها إذا لزم الأمر.

- 1 المس زر تخفيف الضوء  مرة واحدة ليتم تخفيف ضوء جودة الهواء.
- 2 المس زر تخفيف الضوء  مرة أخرى لإيقاف تشغيل ضوء جودة الهواء. ستبقى شاشة العرض ومؤشرات الوظيفة قيد التشغيل، لكن سيتم تخفيف الأضواء مع عرض "●" على الشاشة.
- 3 المس زر تخفيف الضوء  للمرة الثالثة لتشغيل الأضواء من جديد.

## تغيير إعداد الوضع التلقائي

يمكنك اختيار الوضع العام (🏠). ووضع المواد المسببة للحساسية (🌿) ووضع البكتيريا والفيروسات (🦠).

### الوضع العام

يمكن للوضع العام المصمم بشكل خاص إزالة الملوثات المحمولة جواً بفعالية مثل pm2.5.

المس زر الوضع التلقائي (A) لتحديد الوضع العام (الصورة 11).

لـ يظهر رمز الوضع التلقائي (A) و🏠 على الشاشة.

### وضع المواد المسببة للحساسية

يمكن لوضع العوامل المسببة للحساسية المصمم خصيصاً أن يزيل بشكل فعال المواد المسببة للحساسية الشائعة. مثل غبار الطلع وزغب الحيوانات الأليفة.

المس رمز الوضع التلقائي (A) لتحديد وضع المواد المسببة للحساسية (الصورة 12).

لـ يظهر رمز الوضع التلقائي (A) و🌿 على الشاشة.

### وضع البكتيريا والفيروسات

يمكن لوضع البكتيريا والفيروسات المصمم خصيصاً أن يزيل بشكل فعال البكتيريا والفيروسات مثل المكورة العنقودية البيضاء وفيروس الإنفلونزا H1N1.

المس رمز الوضع التلقائي (A) لتحديد وضع البكتيريا والفيروسات (الصورة 13).

لـ يظهر رمز الوضع التلقائي (A) و🦠 على الشاشة.

## تغيير سرعة المروحة

هناك عدة سرعات متوفرة للمروحة. يمكنك اختيار وضع السكون (SL). أو السرعة 1 أو 2 أو 3 أو وضع السرعة القصوى (t).

## السكون (SL)

في وضع السكون. يعمل الجهاز بهدوء ضمن سرعة منخفضة للغاية.

- المس زر سرعة المروحة (🌀) لتحديد وضع السكون (SL) (الصورة 14).

### ملاحظة

- في وضع السكون. يظهر "SL" على الشاشة لمدة دقيقة واحدة. بعدها. تنطفئ كل الأضواء ويتم تخفيت شاشة العرض مع ظهور الرمز "—".
- يمكنك تشغيل الأضواء يدوياً من خلال لمس 🏠.

## يدوياً

- المس زر سرعة المروحة (🌀) بشكل متكرر لتحديد سرعة المروحة التي تريدها (الصورة 16).

## السرعة القصوى (t)

في وضع السرعة القصوى. يعمل الجهاز ضمن السرعة الأقصى.

- المس زر سرعة المروحة (🌀) لتحديد وضع السرعة القصوى (t) (الصورة 15).

## تعيين المؤقت

### ملاحظة

- يمكن تطبيق وظيفة المؤقت في AC2887 فقط.

مع المؤقت. يمكنك تعيين الجهاز للعمل لعدد محدد من الساعات. عند انقضاء الوقت المحدد. يتم إيقاف تشغيل الجهاز تلقائياً.

- المس زر المؤقت (⌚) بشكل متكرر لاختيار عدد ساعات تشغيل الجهاز (الصورة 17).

لـ يشمل المؤقت فواصل زمنية محددة لساعة واحدة أو 4 ساعات أو 8 ساعات (1 أو 4 أو 8).

لإلغاء تنشيط المؤقت. المس زر المؤقت (⌚) بشكل متكرر حتى يظهر الرمز "--" على الشاشة.



## 3 بدء الاستخدام

## 4 استخدام الجهاز



### تركيب الفلاتر

### فهم المعنى وراء ضوء جودة الهواء

لون ضوء جودة الهواء	مستوى جودة الهواء
أزرق	جيد
أزرق بنفسجي	مقبول
أرجواني	غير صحي
أحمر	مضّر جداً

يضيء ضوء جودة الهواء تلقائياً عند تشغيل جهاز تنقية الهواء. ويضيء كل الألوان بالتسلسل. بعد 30 ثانية تقريباً، تحدد أجهزة استشعار جودة الهواء اللون الذي يتوافق مع جودة الهواء المحيط بالأجزاء المتطابرة.

### التشغيل وإيقاف التشغيل

- 1 ضع مقبس الجهاز في مأخذ الطاقة في الحائط.
- 2 المس  لتشغيل الجهاز (الصورة 9).
- لـ يعمل الجهاز في الوضع العام بشكل افتراضي.
- لـ يعمل الجهاز في وضع التلوث بشكل افتراضي.
- لـ بعد قياس مستوى جودة الهواء لوقت وجيز.
- يعتمد جهاز استشعار جودة الهواء إلى تحديد لون ضوء جودة الهواء تلقائياً.
- لـ بالنسبة إلى AC2887، يظهر " --- " على الشاشة أثناء إحماء الجهاز. بعد قياس الجسيمات الموجودة في الهواء، ينتقل الجهاز إلى الوضع التلقائي ويظهر رمز ×× على الشاشة (الصورة 10).
- لـ بالنسبة إلى AC2882، بعد قياس الجسيمات الموجودة في الهواء، يعمل الجهاز في الوضع التلقائي ويظهر الرمز  على الشاشة (الصورة 11).
- 3 المس  باستمرار لمدة 3 ثوان لإيقاف تشغيل الجهاز.

#### ملاحظة

- إذا بقي جهاز تنقية الهواء متصلاً بالمأخذ الكهربائي بعد إيقاف التشغيل، فسيعمل جهاز تنقية الهواء وفقاً للإعدادات السابقة عند تشغيله في المرة القادمة.

#### ملاحظة

- تأكد من فصل جهاز تنقية الهواء عن المأخذ الكهربائي قبل تركيب الفلاتر.
- تأكد من توجيه جانب الفلتر الذي يحمل العلامة نحوك.

1 انزع كل مواد التغليف عن فلاتر تنقية الهواء (الصورة 3).

2 اسحب الجزء السفلي من اللوحة الأمامية لفكها من الجهاز (الصورة 4).

3 اضغط على المشبكين نحو الأسفل واسحب الفلتر الأولي بإجهاك (الصورة 5).

4 ضع فلاتر تنقية الهواء التي تم نزع الغلاف عنها في الجهاز من جديد (الصورة 6).

5 أعد تثبيت الفلتر الأولي في الجهاز (الصورة 7).

#### ملاحظة

- تأكد من أن الجانب الذي يحتوي على مشبكين موجّه نحوك. ومن أن كل خطأفات الفلتر الأولي مثبتة بالشكل المناسب بجهاز تنقية الهواء.

6 أعد تثبيت اللوحة الأمامية على سطح جهاز تنقية الهواء من خلال الضغط على جزئها العلوي (1). ثم

7 اضغط برفق على اللوحة لتثبيتها على هيكل جهاز تنقية الهواء (2) (الصورة 8).

اغسل يدك جيداً بعد تركيب الفلاتر.

AC2882

H	زر التشغيل/إيقاف التشغيل
I	زر الوضع التلقائي
J	شاشة العرض
K	رمز الوضع العام
L	رمز وضع المواد المسببة للحساسية
M	رمز وضع البكتيريا والفيروسات
N	زر سرعة المروحة
O	زر إعادة التعيين

## 2 جهاز تنقية الهواء

تهانينا على شرائك المنتج. ومرحباً بك في Philips!  
للاستفادة بالكامل من الدعم الذي تقدمه Philips. سجّل  
منتجك على [www.philips.com/welcome](http://www.philips.com/welcome).

### لمحة عامة حول المنتج (الصورة ①)

A	لوحة التحكم
B	ضوء جودة الهواء
C	أجهزة استشعار جودة الهواء
D	فلتر HEPA بتقنية NanoProtect السلسلة 3 (FY2422)*
E	فلتر AC بتقنية NanoProtect (FY2420)*
F	الفلتر الأولي
G	اللوحة الأمامية

\* يشار إليه أدناه على أنه فلتر لتنقية الهواء

### لمحة عامة حول أجهزة التحكم (الصورة ②)

AC2887

H	زر التشغيل/إيقاف التشغيل
I	زر تخفيف الضوء
J	زر الوضع التلقائي
K	شاشة العرض
L	رمز الوضع العام
M	رمز وضع المواد المسببة للحساسية
N	رمز وضع البكتيريا والفيروسات
O	زر سرعة المروحة
P	زر المؤقت
Q	زر إعادة التعيين

- لا تجلس على الجهاز أو تقف عليه. فقد يؤدي الجلوس أو الوقوف على الجهاز إلى إمكانية التعرّض للإصابة.
- لا تضع الجهاز مباشرة تحت مكيف الهواء لتفادي تساقط مياه التكاثف عليه.
- تأكد من تثبيت الفلاتر كلها بشكل صحيح قبل تشغيل الجهاز.
- لا تستخدم سوى الفلاتر الأصلية من Philips المصنّعة خصيصًا لهذا الجهاز.
- لا تستخدم أي فلاتر أخرى.
- قد يتسبب احتراق الفلتر بمخاطر بشرية غير قابلة للعلاج و/أو قد يعرض حياة الآخرين للخطر. لا تستخدم الفلتر كوقود أو لغاية مشابهة.
- تجنب ضرب الجهاز (وبخاصة مدخل الهواء ومخرجه) بأجسام صلبة.
- اعمد دائمًا إلى رفع الجهاز أو نقله بواسطة المقبض المتوفر على جهته الخلفية.
- لا تضع أصابعك أو أي أغراض في مدخل الهواء أو مخرجه لتفادي التعرّض لأي إصابة جسدية أو إلحاق الضرر بالجهاز وتعطيله.
- لا تستخدم هذا الجهاز إذا ما كنت قد استعملت طاردات الحشرات التي تصدر دخانًا في الداخل. ولا تستخدمه كذلك في الأماكن التي تحتوي على بقايا زيتية أو بخور مشتعل أو أدخنة كيماوية.
- لا تستخدم الجهاز بالقرب من الأجهزة التي تعمل على الغاز أو أجهزة التدفئة أو المواقد.
- اعمد دائمًا إلى فصل الجهاز عن مصدر الطاقة بعد استخدامه وقبل تنظيفه أو صيانته بأي طريقة أخرى أو استبدال الفلاتر.
- لا تستخدم الجهاز في غرفة فيها تغيرات كبيرة في درجات الحرارة. إذ قد يتسبب ذلك بتكاثف المياه داخله.
- لتفادي التداخل، ضع الجهاز على بُعد مترين على الأقل من الأجهزة الكهربائية التي تستخدم موجات راديو منقولة بالهواء. مثل أجهزة التلفزيون والراديو والساعات التي توجّه بالراديو.
- هذا الجهاز معدّ للاستخدام المنزلي فقط ضمن شروط تشغيل عادية.
- لا تستخدم الجهاز في بيئات رطبة أو في بيئات حيث درجات الحرارة المحيطة مرتفعة. مثل الحمام أو المرحاض أو المطبخ.
- لا يزيل الجهاز أحادي أكسيد الكربون (CO) أو غاز الرادون (Run). لا يمكن استخدامه كجهاز إنذار في حال وقوع حوادث نتيجة لعمليات الاحتراق والمواد الكيميائية الخطرة.
- إذا أردت نقل الجهاز، عليك أولاً فصله عن مصدر الإمداد بالطاقة.
- لا تحرك الجهاز من خلال سحب سلك الطاقة.
- اغسل يدك دائمًا بعد تغيير الفلاتر.

# 1 هام

- إن الجهاز غير معدّ للاستخدام من قبل الأفراد (من فيهم الأطفال) الذين يعانون نقصاً في القدرات الجسدية أو الحسية أو العقلية. أو الذين تنقصهم الخبرة أو المعرفة. إلا إذا أشرف عليهم شخص مسؤول أو أعطاهم إرشادات تتعلق باستخدام الجهاز. وذلك بهدف الحفاظ على سلامتهم.
- يجب الإشراف على الأطفال للحؤول دون لعبهم بالجهاز.
- لا تعرّض مدخل/مخرج الهواء للانسداد. مثلاً، من خلال وضع أغراض على مخرج الهواء أو أمام مدخله.
- احرص على عدم سقوط أي أغراض غريبة داخل الجهاز عبر مخرج الهواء.
- تنبيه
- لا يعتبر هذا الجهاز بديلاً للتهوية المناسبة أو التنظيف العادي بواسطة المكينة الكهربائية أو للاستخدام كشنق أو مروحة شفط أثناء الطهي.
- إذا كان مأخذ الطاقة المستخدم لإمداد الجهاز بالطاقة غير موصول بإحكام. فسيصبح قابس الجهاز ساخناً أثناء الاستخدام. احرص على توصيل الجهاز في مقبس طاقة موصول بشكل صحيح.
- ضع الجهاز واستخدمه دائماً على سطح جاف وثابت ومستوٍ وأفقي.
- اترك على الأقل مسافة 20 سم خالية خلف الجهاز وعند جانبيه. وعلى الأقل مسافة 3 سم خالية فوقه.
- لا تضع أي أغراض على سطح الجهاز.

## السلامة

اقرأ دليل المستخدم هذا بدقة قبل استخدام الجهاز واحتفظ به للرجوع إليه في المستقبل.

## خطر

- احرص على عدم تسرب المياه أو أي سائل آخر أو مواد تنظيف قابلة للاشتعال إلى الجهاز تفادياً لحدوث صدمة كهربائية و/أو نشوب حريق.
- لا تستخدم المياه أو أي سائل آخر أو مواد تنظيف (قابلة للاشتعال) لتنظيف الجهاز تفادياً لحدوث صدمة كهربائية و/أو نشوب حريق.
- لا ترش أي مواد قابلة للاشتعال. مثل مبيدات الحشرات أو العطور بالقرب من الجهاز.
- تحذير
- تحقق من أن الفولتية المشار إليها على الجهاز تتوافق مع فولتية الطاقة المحلية قبل توصيل الجهاز.
- إذا كان سلك الطاقة تالفًا، يجب استبداله من قبل Philips أو مركز خدمة معتمد من Philips أو أشخاص مؤهلين تفادياً لحدوث أي خطر.
- لا تستخدم الجهاز إذا كان القابس أو سلك الطاقة الرئيسي أو الجهاز بذاته تالفًا.

## جدول المحتويات

59	7	استكشاف الأخطاء وإصلاحها
61	8	الضمان والخدمة
61		طلب القطع والملحقات
61	9	الإخطارات
61		الحقول الكهرومغناطيسية (EMF)
61		إعادة التدوير

50	1	هام
50		السلامة

52	2	جهاز تنقية الهواء
52		لمحة عامة حول المنتج (الصورة ①)
52		لمحة عامة حول أجهزة التحكم (الصورة ②)

53	3	بدء الاستخدام
53		تركيب الفلاتر

53	4	استخدام الجهاز
53		فهم المعنى وراء ضوء جودة الهواء
53		التشغيل وإيقاف التشغيل
54		تغيير إعداد الوضع التلقائي
54		تغيير سرعة المروحة
54		تعيين المؤقت
55		استخدام وظيفة تشغيل/إيقاف تشغيل الضوء

55	5	التنظيف
55		جدول التنظيف
55		تنظيف هيكل الجهاز
56		تنظيف جهاز استشعار جودة الهواء
56		تنظيف الفلتر الأولي (الصورة ②)

57	6	استبدال الفلتر
57		فهم وظيفة قفل حماية الهواء الصحي
57		استبدال الفلاتر (الصورة ②)
57		فرض إعادة تعيين الفلتر
58		تغيير نوع الفلتر

